

第3部 災害応急対策

第1章 災害応急対策の基本方針等

第2章 活動体制の確立

第3章 生命・財産への被害を最小限とするための活動

第4章 被災者の保護・救護のための活動

第5章 社会基盤の応急対策

第1章 災害応急対策の基本方針等

第1節 災害応急対策の基本方針

第2節 県民に期待する行動

第3節 災害応急対策の体系

第1節 災害応急対策の基本方針

1 迅速・的確な災害応急対策の遂行

災害による県民の生命・財産への被害を最小限に止めるためには、迅速かつ的確な災害応急対策が遂行されなければならない。そのため、県では、災害が発生し又は災害の発生するおそれがある場合は、速やかに災害応急対策の遂行に必要な情報を積極的に収集し、市町村、消防本部、警察、自衛隊等の防災関係機関と連携をとりながら的確な対策を講じていくこととする。また、相互支援体制や連携体制の整備に当たっては、実効性の確保に留意するとともに、産学官が連携し、先端技術の導入等により、災害応急対策の高度化に取り組んでいく。

2 被災市町村への積極的支援

災害応急対策の実施については、住民に最も身近な行政主体として第一順位としては市町村があたり、県は広域にわたり総合的な処理を必要とするものに取り組むものである。しかしながら、市町村の対応能力を超えるような災害が発生した場合、又は市町村行政の中核が被害を受けその機能が麻痺した場合は、市町村が被災者に対して迅速かつ的確な災害応急対策を施すことは難しい。そのため、県は、災害発生後、早期に市町村の対応能力を見極め、必要に応じて防災要員の派遣、通信連絡機器の支援等を行うとともに、応援要請があった場合は、被災市町村のニーズと応援可能市町村の調整・仲介を実施するものとする。

また、県単独では十分な応急対策ができない場合、「九州・山口9県災害時応援協定」等に基づく広域的な応援を要請することとする。

3 要配慮者に配慮した災害応急対策の遂行

大分県は、高齢化の進展により援護を要する高齢者の絶対数が増加しつつあること、特色ある観光資源に多数の観光客が訪れることに留意した災害応急対策が遂行されなければならない。高齢者、観光客、障がい者、乳幼児、妊産婦、外国人等の要配慮者は、災害時の行動や生活に大きな制約があり、県、市町村、その他の防災関係機関においてはこれらの人々に最大限に配慮した災害応急対策を遂行するものとする。

4 ニーズに即した情報の多様な方法を用いての提供

災害後の県民生活安定のためには、県民のニーズに対応した情報を、避難所にいる被災者を含め県民が容易に知ることのできる方法で提供することが不可欠である。県では、被災者の情報ニーズを的確に把握し、貼り紙、チラシ、立て看板、広報誌、広報車、ラジオ、テレビ、新聞、県民安全・安心メール、おおいた防災アプリ、インターネット（県庁ホームページや、ツイッター、フェイスブック等のソーシャルメディア等）、アマチュア無線局等多様な方法を用いて広報することとする。

第2節 県民に期待する行動

災害から県民の生命及び財産を守るためには、第一に「自らの生命・財産は自らの手で守る」という自己責任による「自助」の考え方、第二に住民どうしの助け合いによって「自分たちの地域は自分たちの手で守る」という「共助」の考え方、このふたつの理念にたち、県民と「公助」の役割を果たす行政とが、それぞれの責務と役割を明らかにした上で、連携を図っていくことが必要である。このような「自助、共助、公助」の考え方は防災の原点である。県、市町村、その他の防災関係機関においては、各々の能力を最大限に発揮して防災対策に取り組むものであるが、その活動をより効果的なものとするため、また、風水害等の災害による被害を最小限に止めるため、県民に対して次のような行動を期待するものである。

1 家庭

(1) 的確な避難

家族の安否とともに、家屋の被災状況、周囲の災害の状況(山・がけ崩れのおそれ等)等に注意して、安全な場所に迅速に避難する。また、夜間や停電の場合に備え、日頃から懐中電灯や携帯ラジオ、携帯電話の充電器等を直ちに携行できるようにしておくとともに、自動車へのこまめな満タン給油を心がけ、地域での防災訓練に参加し、指定緊急避難場所、避難経路をあらかじめ確認しておくことが必要である。

(2) 的確な初期消火

自宅から出火した場合、消火器等を用いて初期段階での消火に努める。

(3) 負傷者の応急手当、医療機関等への搬送

家族に負傷者がした場合、適切な応急手当を行い、最寄りの医療機関へ搬送する。

(4) 的確な防災関係機関への通報

山・がけ崩れ等の災害発生のおそれがあると判断した場合、また、消防本部(局・署を含む。以下同じ。)、警察署(交番)等に出動を求める場合は、落ち着いて迅速に通報する。

(5) 的確な情報収集

テレビ、ラジオ、防災行政無線等によって正しい情報の把握に努める(むやみに市町村、消防本部、警察署(交番)等の防災関係機関に問い合わせることは、防災関係機関の的確な活動を妨げることがある。)

2 地域(隣近所、町内会・自治会、自主防災組織)

(1) 的確な避難

避難する場合、隣近所で声を掛け合って安全な場所に迅速に避難する。避難所の運営にあたっては、避難施設の管理者、市町村職員等に協力する。また夜間や停電の場合に備え、すみやかに避難所を開設できるように、自治会や自主防災組織では、防災関係者とともに指定緊急避難場所等の開け方(鍵の管理)や非常用電源の位置、電話、連絡網等をあらかじめ確認しておくことが必要である。

(2) 的確な初期消火

近隣で出火した場合、地域で協力して消火器やバケツリレー等による初期段階での消火に努めるとともに、消防本部、消防団の出動時には、その指示に従って適切な協力をを行う。

(3) 的確な救出

地域内で家屋の倒壊等による被災者の救出が必要となった場合、地域内にある資機材(のこぎり、かけや等)を活用して二次災害に留意しながら可能な限りの救出活動を行うとともに、消防本部、消防団、警察署、自衛隊等の出動時には、その指示に従って適切な協力をを行う。

(4) 負傷者の応急手当、医療機関等への搬送

地域で負傷者がした場合、適切な応急手当を行い、最寄りの医療機関へ搬送する。

(5) 近隣の要配慮者への援助

地域内に在住する高齢者、障がい者、乳幼児、妊産婦等要配慮者の避難、初期消火等の援助に努める。

(6) 的確な情報収集と防災関係機関への通報

地域内の災害状況を迅速に把握し、市町村、消防本部、警察署(交番)等に速やかに通報する。

3 企業・事業所

(1) 的確な避難

災害発生時、従業員や顧客を安全な場所へ避難させる。

(2) 的確な初期消火

企業・事業所内で出火した場合、消火器等を用いて初期段階での消火に努める。

なお、自衛消防組織を持つ事業所にあつては、被害を事業所内に食い止めることに全力を尽くす。消防本部、消防団の出動時には、その指示に従って適切な協力を行う。

(3) 負傷者の応急手当、医療機関等への搬送

事業所内で負傷者が出た場合、適切な応急手当を行い、最寄りの医療機関へ搬送する。

(4) 地域(隣近所、町内会・自治会)の活動への協力

事業所の所在する地域の防災活動に積極的に協力する。

4 災害対応社員等の家族の安否確認

発災時に家族と離れていた社員等は、速やかに家族の安全を確認し、心理的ストレスを解消することで冷静に業務に取り組めるよう、平時から家族間での連絡方法を確認しておかなければならない。

【災害時の安全確認方法の例】

- ・災害用伝言ダイヤル(NTTの「171」)、「災害用ブロードバンド伝言板171」などの利用
- ・携帯メールによる連絡(通話よりも着信確率が高いとされる)
- ・「三角連絡法」(被災地へ向けての電話がつながりにくい状態でも、被災地から外に向かつての電話は通じる場合があるので、隔地の親類や知人などの家を連絡の中継地として、そこを伝言板がわりに利用する方法)の実施

第3節 災害応急対策の体系

災害応急対策の体系は、次のとおりである。

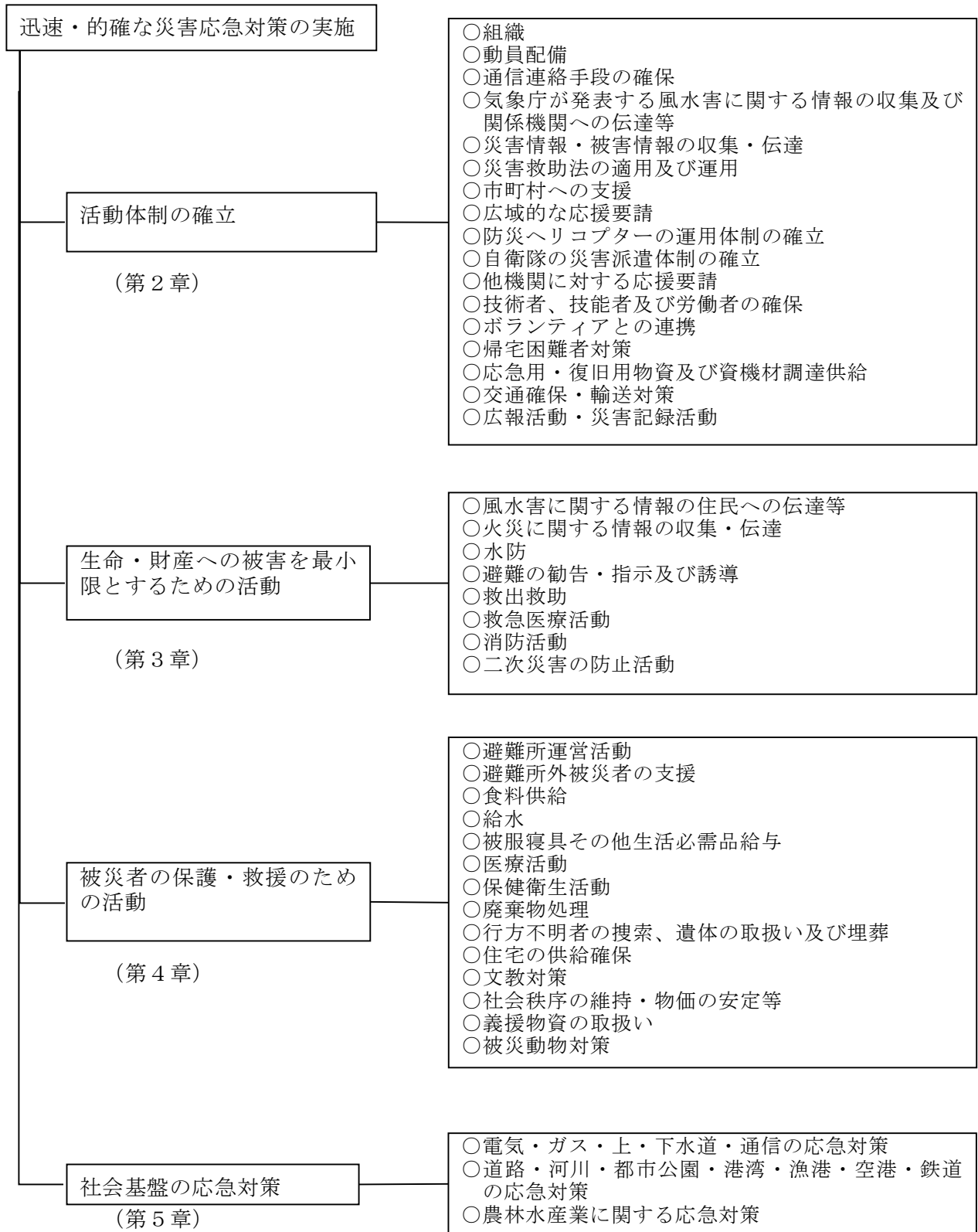

第2章 活動体制の確立

- 第1節 組織
- 第2節 動員配備
- 第3節 通信連絡手段の確保
- 第4節 気象庁が発表する風水害に関する情報の収集
及び関係機関への伝達等
- 第5節 災害情報・被害情報の収集・伝達
- 第6節 災害救助法の適用及び運用
- 第7節 市町村への支援
- 第8節 広域的な応援要請
- 第9節 防災ヘリコプターの運用体制の確立
- 第10節 自衛隊の災害派遣体制の確立
- 第11節 他機関に対する応援要請
- 第12節 技術者、技能者及び労働者の確保
- 第13節 ボランティアとの連携
- 第14節 帰宅困難者対策
- 第15節 応急用・復旧用物資及び資機材調達供給
- 第16節 交通確保・輸送対策
- 第17節 広報活動・災害記録活動

第1節 組織

災害応急対策を総合的、かつ集中的に実施するために必要な組織は、この節の定めるところによって確立する。

＜ ＞内は主に担当する班等

○県災害対策本部の設置＜生活環境部防災局防災対策企画課＞

各地区災害対策本部の設置

現地災害対策本部の設置（激甚な災害が発生した場合）

○県災害対策本部の設置に関する関係先への通知

（県災害対策本部総合調整室情報収集班・広報・情報発信班から連絡）

消防庁

県防災会議委員及び幹事

県内に所在する指定地方行政機関等の主要な出先機関又は事業所等

陸上自衛隊第41普通科連隊（別府駐屯地）

各報道機関

その他必要と認められる機関

（地区災害対策本部庶務班から連絡）

所管区域内の市町村

所管区域内に所在する国又は他の防災関係機関の出先機関又はその事務所のうち必要と認める機関

1 活動組織の整備確立方針

災害が発生し又は発生するおそれがある場合に、当該災害の発生を防御し又は拡大を防止するために必要な措置は、それぞれの防災事務又は業務を所掌する防災関係機関が、その機能のすべてをあげて対処するものであることに鑑み、それぞれの防災関係機関において、当該事務又は業務を的確かつ円滑に実施するための防災活動組織を整備する。

県においては、本節に定めるほか個別具体的な事項は、「大分県災害対策本部条例(昭和37年大分県条例第41号)」及び「大分県災害対策本部規程(昭和37年災害対策本部訓令第1号)」等により確立する。

防災事務に関し、連絡調整及び各部局所管事務に係る災害情報の収集・通報を処理するため、各所属に防災連絡員を配置するとともに災害予防対策及び災害応急対策の円滑な推進を図るための県庁内調整機関を設置する。

また、地域の防災対策を強化するため、各振興局に「地域防災監」を設置し、地域での情報収集や市町村支援等の機能強化を図る。

2 災害発生時における県の組織体制

知事は、災害が発生し又は発生することが予想される場合、災害応急対策を迅速かつ的確に実施するため、災害対策本部を設置する。なお、災害対策本部の設置前又は設置がされない場合には、災害の種類及び規模等に応じて災害警戒本部又は災害対策連絡室を設置するものとする。

(1) 災害対策連絡室

イ 災害対策連絡室

(イ) 設置基準

- a. 大分地方気象台が警報を発表したとき（ただし、海上警報は除く。）
- b. 福岡管区気象台が九重山、鶴見岳・伽藍岳に係る火山の状況に関する解説情報（臨時）又は火口周辺警報（噴火警戒レベル2又は3）を発表したとき
- c. 福岡管区気象台が由布岳に係る火山の状況に関する解説情報（臨時）又は火口周辺警報を発表したとき
- d. その他異常な自然現象等により災害が発生し、又は発生するおそれがあり、災害応急対策を実施する必要があるとき
- e. その他、特に必要と認めるとき

(ロ) 設置場所

県庁舎本館6階 大分県防災センター内

(ハ) 組織・職制

室長	防災対策企画課長
副室長・室員	別に定める職員

(ニ) 処理すべき主な事務

- a. 災害情報の収集及び伝達
- b. 市町村の対処態勢・活動状況の把握
- c. 関係機関等に対する災害対策上の通報

(ホ) 解散基準

- a. 警報等が解除され、準備体制を継続する必要がないと認めるとき
- b. 災害警戒本部又は災害対策本部が設置されたとき
- c. 被害状況等により準備体制を継続する必要がないと認めるとき

(ヘ) その他

各部局長は、災害の状況に応じて別途職員を配置し、災害応急対策を行うものとする。

ロ 地区災害対策連絡室

(イ) 主な設置基準

- a. 大分地方気象台が当該振興局の管内に警報を発表したとき（ただし、海上警報は除く。）
- b. 福岡管区気象台が九重山、鶴見岳・伽藍岳、又は由布岳に係る火口周辺警報を発表したとき
- c. その他異常な自然現象等により当該振興局の管内に災害が発生し、又は発生するおそれがあり、災害応急対策を実施する必要があるとき
- d. その他、特に必要と認めるとき

(ロ) 設置場所

振興局内

(ハ) 組織・職制

地区室長	振興局次長（地域防災監）
地区副室長・地区室員	別に定める地方機関の職員

(ニ) 処理すべき主な事項

- a. 地区内の災害情報の収集及び伝達
- b. 地区内の地方機関の対処態勢・活動状況の把握
- c. 災害対策連絡室との連絡調整

(ホ) 解散基準

- a. 警報等が解除され、準備体制を継続する必要がないと認めるとき
- b. 地区災害警戒本部又は地区災害対策本部が設置されたとき

c. 被害状況等により準備体制を継続する必要がないと認めるとき

(へ) その他

地方機関の長は、災害の状況に応じて別途職員を配置し、災害応急対策を行うものとする。

(2) 災害警戒本部

イ 災害警戒本部

(イ) 設置基準

- a. 大分地方気象台が警報を発表し、かつ、相当規模の被害が発生し、または発生するおそれがあるとき
- b. 福岡管区気象台が九重山に係る噴火警報（噴火警戒レベル4）を発表したとき
- c. 福岡管区気象台が鶴見岳・伽藍岳、又は由布岳に係る噴火警報を発表したとき
- d. その他異常な自然現象等により相当規模の災害が発生し、又は発生するおそれがあり、特に災害応急対策を実施する必要があるとき
- e. その他、特に必要と認めるとき

(ロ) 設置場所

県庁舎本館6階 大分県防災センター内

(ハ) 組織・職制

本部長	生活環境部防災局長
副本部長	生活環境部防災危機管理監

(ニ) 処理すべき主な事務

- a. 災害情報の収集及び伝達
- b. 市町村の対処態勢・活動状況の把握
- c. 関係機関等に対する災害対策上の通報
- d. 関係部局の初動措置等の総合調整

(ホ) 解散基準

- a. 警報等が解除され、警戒体制を継続する必要がないと認めるとき
- b. 災害対策本部又は災害対策連絡室が設置されたとき
- c. 被害状況等により警戒体制を継続する必要がないと認めるとき

(へ) その他

- a. 災害に関する情報等を一元的に掌握し、災害応急対策を円滑に処理するため情報室を設置する。

室長	防災対策企画課長
副室長・室員	別に定める職員

- b. 広報業務を円滑に推進するため広報員を配置する。配置にあたっては、広報広聴課長が、災害対策本部広報・情報発信班要員の中から広報広聴課職員を含み指名する。
- c. 各部局長は、災害の状況に応じて別途職員を配置し、災害応急対策を行うものとする。

ロ 地区災害警戒本部

(イ) 主な設置基準

- a. 大分地方気象台が当該振興局の管内に警報を発表し、かつ、相当規模の被害が発生し、または発生するおそれがあるとき
- b. 福岡管区気象台が九重山、鶴見岳・伽藍岳、又は由布岳に係る噴火警報を発表したとき
- c. その他異常な自然現象等により当該振興局の管内に相当規模の災害が発生し、又は発生するおそれがあり、特に災害応急対策を実施する必要があるとき

d. その他、特に必要と認めるとき

(ロ) 設置場所

振興局内

(ハ) 組織・職制

地区本部長	振興局長
地区副本部長	振興局次長（地域防災監）

(ニ) 処理すべき主な事務

- a. 地区内の災害情報の収集及び伝達
- b. 地区内の地方機関の対処態勢・活動状況の把握
- c. 関係地方機関の初動措置等の総合調整
- d. 災害警戒本部との連絡調整

(ホ) 解散基準

- a. 警報等が解除され、警戒体制を継続する必要がないと認めるとき
- b. 地区災害対策本部又は地区災害対策連絡室が設置されたとき
- c. 被害状況等により警戒体制を継続する必要がないと認めるとき

(ヘ) その他

- a. 災害に関する情報等を一元的に掌握し、災害応急対策を円滑に処理するため地区情報室を設置する。

地区室長	振興局長
地区副室長・地区室員	別に定める地方機関の職員

- b. 地方機関の長は、災害の状況に応じて別途職員を配置し、災害応急対策を行うものとする。

(3) 災害対策本部

イ 災害対策本部

(イ) 設置基準

- a. 大分地方気象台が特別警報を発表したとき
- b. 大分地方気象台が警報を発表し、かつ、大規模な被害が発生し、または発生するおそれがあるとき
- c. 福岡管区気象台が九重山に係る噴火警報（噴火警戒レベル5）を発表したとき
- d. 福岡管区気象台が鶴見岳・伽藍岳、又は由布岳に係る噴火警報を発表し、かつ大規模な災害が発生し、又は発生するおそれがあるとき
- e. その他異常な自然現象等により大規模な災害が発生し、又は発生するおそれがあり、総合的な災害応急対策を実施する必要があるとき
- f. その他、特に必要と認めるとき

(ロ) 設置場所

県庁舎本館6階 大分県防災センター内

ただし、防災センターが被災し使用できない場合は、県庁舎等に設置するものとする。

(ハ) 組織・職制

本部長	知事
副本部長	副知事、警察本部長
本部員	知事部局の部局長、企業局長、病院局長、教育長、警察本部警備部長、生活環境部防災局長、陸上自衛隊別府駐屯地連絡幹部職員、海上保安庁第七管区海上保安本部大分海上保安部職員

- a. 災害応急対策の基本方針その他の重要な事項を協議するため、本部長、副本部長及び

風水害等対策編 第3部 災害応急対策
第2章 活動体制の確立
第1節 組織

本部員を構成員とする本部会議を設置する。

- b. 本部会議の事務処理及び災害に関する情報を一元的に掌握し、災害応急対策を円滑に処理するため総合調整室を設置する。

室長	生活環境部防災危機管理監
室員	別に定める職員

- c. 広域応援に関する情報を一元化に掌握し、広域応援対策を円滑に処理するため、受援・市町村支援室を設置する。

室長	総務部審議監
室員	別に定める職員

- d. 各種の災害応急対策の実施及び災害情報の収集等を遂行するため、部及び班を設置する。

部長	企画振興部長、福祉保健部長、生活環境部防災局長、 商工観光労働部長、農林水産部長、土木建築部長、警察 本部警備部長、教育長
調整担当官	別に定める職員
班長・副班長・班員	別に定める職員

(二) 処理すべき主な事項

- a. 本部会議の協議事項

- ・災害応急対策の重点項目の決定
- ・災害応急対策の進捗状況
- ・自衛隊の災害派遣要請の決定
- ・広域応援要請の決定
- ・災害救助法適用の決定
- ・その他災害対策本部長が必要と認める事項

- b. 総合調整室の主な処理事務

- ・災害情報の一元的な管理
- ・災害対策本部の人員調整
- ・被害状況、避難状況等の情報収集
- ・安全情報、義援物資の受付等広報
- ・関係団体への応援要請
- ・緊急車両の確認
- ・災害応急対策の全体調整
- ・広域避難及び応援の要請
- ・各部をまたがる重要事項の連絡調整
- ・原子力災害対策に係る連絡調整及び住民問い合わせ対応
- ・原子力災害時の環境放射線モニタリングの実施
- ・原子力災害時の放射線防護措置実施に係る指揮及び全体調整
- ・原子力災害時の広域避難者の受入調整
- ・ヘリコプターの運用調整
- ・その他必要な事項

- c. 総務班の主な事務処理

- ・本部会議の事務

- ・庁内施設、設備の確保
- ・防災会議、指定地方行政機関等との連絡
- d. 広報・情報発信班の主な処理事務
 - ・報道機関との連絡体制の確立
 - ・プレスルーム等の運営
 - ・避難情報、ライフライン情報の報道機関・県民等への広報
 - ・二次災害防止のための報道機関・県民等への広報
- e. 受援・市町村支援室の主な処理事務
 - ・他の都道府県等からの連絡員の受入れ
 - ・九州・山口9県被災地支援対策本部への応援要請
 - ・災害時緊急支援隊長及び副隊長候補者の人選
 - ・県への応援必要人数の把握
 - ・県内被災市町村への応援可能な県職員数の把握
 - ・他の都道府県からの応援職員の受入れ
 - ・被災市町村への派遣必要人数の把握
 - ・被災市町村以外の市町村への応援職員の派遣要請
- f. 各部の主な処理事務
 - 【被災者救援部】
 - ・避難所開設・運営への協力・支援
 - ・避難所における被災者からの要望状況の把握
 - ・ボランティア活動に関する情報の一元管理
 - ・大分県ボランティア・市民活動センター等との連絡調整及び情報の共有
 - ・ボランティアの要請及び派遣についての調整
 - ・廃棄物の処理方法及び集積場所についての助言及び情報提供
 - ・消費生活相談所の開設
 - ・生活関連物資の価格調査及び監視
 - ・被災した留学生等の在住外国人や外国人観光客等への情報提供・支援
 - 【支援物資部】
 - ・食料、飲料水、生活用品等の供給及びあっせん
 - ・市町村に対する救助物資等の配分
 - ・給水班の派遣
 - ・支援食料、義援物資等の受入
 - ・大規模小売店及びガソリンスタンド等の営業状況の把握
 - ・緊急輸送車両等に必要な燃料の確保
 - 【福祉保健医療部】
 - ・救急医療体制の確立
 - ・災害派遣医療チーム（DMAT）、災害派遣精神医療チーム（DPAT）、災害時健康危機管理支援チーム（DHEAT）、災害派遣福祉チーム（DWAT）等の派遣
 - ・医療支援チーム、保健活動チーム（保健師及び事務職員等で構成するチーム。以下同じ。）等の派遣
 - ・医療・保健衛生ニーズの把握
 - ・福祉避難所開設への協力・支援
 - ・要配慮者の被災状況の把握及び対策
 - ・広域的な救急医療活動の調整
 - ・被災者の感染症対策、健康・栄養相談

- ・学校の保健衛生管理
- ・被災動物の保護
- ・遺体の埋・火葬の調整
- ・原子力災害時の医療チーム及びスクリーニングチームの派遣

【児童・生徒対策部】

- ・学校施設及び職員、児童・生徒等の被災状況の把握
- ・教室の確保、応急授業の実施及び教材学用品の供給
- ・学校での保健衛生措置の実施

【通信・輸送部】

- ・通信設備の確保
- ・専用回線の設置
- ・被災地との連絡体制の確立
- ・物資その他の輸送に必要な情報の収集・伝達
- ・輸送経路の選定
- ・緊急輸送又は救出救助・消防活動に必要な輸送車両の確保
- ・緊急輸送等の実施
- ・代替交通手段の確保

【社会基盤対策部】

- ・公共施設の被害状況についての情報収集及び提供
- ・被災した公共施設の応急復旧
- ・市町村の公共施設の応急復旧に対する支援
- ・緊急輸送道路・港湾の啓開
- ・交通規制の実施
- ・二次災害の防止活動
- ・被災地における住宅ニーズの把握
- ・応急仮設住宅の建設及び管理
- ・被災住宅の応急修理
- ・災害公営住宅の建設
- ・市町村が行う被災者に対する住宅の供給、確保対策への協力
- ・公営住宅の空き部屋調査及び緊急家賃調査の実施
- ・総合住宅相談所の開設

【農林水産基盤対策部】

- ・公共施設の被害状況についての情報収集及び提供
- ・農林水産施設及び農作物の被害状況についての情報の収集及び提供
- ・原子力災害時の地域生産物等の摂取制限の実施に係る措置
- ・被災した公共施設の応急復旧
- ・市町村の公共施設の応急復旧に対する支援
- ・緊急輸送道路・漁港の啓開
- ・二次災害の防止活動

【治安対策部】

- ・住民の避難誘導
- ・被災者の救出救助
- ・防犯パトロールの実施
- ・困りごと相談所の開設
- ・臨時交番等の設置
- ・交通状況についての情報収集

風水害等対策編 第3部 災害応急対策
第2章 活動体制の確立
第1節 組織

- ・帰宅困難者に対する情報提供地点の確保及び誘導
- ・緊急交通路の確保
- ・交通規制の実施

(ホ) 災害対策本部設置の通知

災害対策本部を設置したときは、総合調整室情報収集班が大分県防災会議委員、指定地方行政機関、指定公共機関、指定地方公共機関及びその他防災関係機関に通知する。

(ヘ) 解散基準

気象情報や被害状況等により、本部による災害対応を継続する必要がないと災害対策本部長が認めるとき

(ト) その他

- a. 部局長は各部局の体制及び要員等について定めるものとする。

ロ 地区災害対策本部

(イ) 主な設置基準

災害対策本部が設置されたとき。ただし、災害対策本部長の指定する地区災害対策本部のみ置くことができる。

(ロ) 設置場所

振興局内

(ハ) 組織・職制

地区本部長	振興局長
地区副本部長	振興局次長（地域防災監）、保健所長、土木事務所長、教育事務所長、警察署長
地区本部員	地方機関の長

- a. 地区災害対策本部に地区本部会議及び対策のための班を設置する。なお、各班の設置及び要員の配置については、所管する地域及び県の機関の状況並びに災害の規模を勘案して地区本部長が決定する。

(ニ) 処理すべき主な事項

(被災者救援班)

- ・県管理施設利用者の避難誘導
- ・被災地及び被災者の状況の把握
- ・市町村が行う災害応急対策に必要な支援・協力
- ・帰宅困難者に対する情報提供地点の確保及び誘導
- ・被災地におけるボランティア活動の支援
- ・支援物資の要望及び配布の状況の把握
- ・児童・生徒の被災状況及び学校運営状況の把握

(支援物資班)

- ・備蓄物資の開放及び義援物資の受入
- ・救援物資・義援物資の配分
- ・物資の過不足等の状況調査及び不足物資の調達
- ・救援物資に係る市町村の支援
- ・生活関連物資の価格及び需給動向調査・監視
- ・大規模小売店及びガソリンスタンド等の営業状況の把握

(保健所班)

- ・社会福祉施設、医療施設、毒劇物施設の被災状況、指定避難所の開設状況ほか、医療救護・保健衛生活動に必要な情報の収集
- ・救急医療活動の調整

- ・医薬品及び衛生資材の調達・確保
- ・医療支援チーム、保健活動チームのローテーションや活動の調整
- ・被災地における衛生維持及び防疫
- ・補給水源の衛生状況調査
- ・福祉避難所開設への協力・支援
- ・要配慮者に対する情報提供及び保健指導
- ・学校の保健衛生
- ・被災動物の保護

(通信・輸送班)

- ・通信設備の確保
- ・交通状況の把握
- ・被災地との通信手段の確保
- ・救援物資・義援物資の配送
- ・被災者の指定避難所への移送

(社会基盤対策班)

- ・公共施設の被災状況の確認・報告
- ・県管理施設の点検、避難対策及び応急対策
- ・被災した公共施設の応急復旧
- ・被災建築物の応急危険度判定
- ・緊急交通路の確保
- ・二次災害防止のための危険箇所の点検、避難対策及び応急対策
- ・被災地における住宅ニーズの把握
- ・応急仮設住宅の建設及び管理、被災住宅の応急修理、災害公営住宅の建設
- ・市町村が行う被災者に対する住宅の供給、確保対策への協力
- ・総合住宅相談所の開設

(庶務班)

- ・管轄地区内の被害・応急対策状況等の情報の収集、取りまとめ及び本部総合調整室への報告
- ・災害関連、避難、要配慮者、交通、地域の安全、物価等に係る各種情報の受信・提供
- ・義援物資の受付品目・送付場所の情報提供
- ・市町村災害対策本部との連絡調整
- ・市町村や関係機関、住民等からの要請、要望、相談等の受付
- ・地区本部の施設、設備の被害状況把握及び機能維持のための応急対策
- ・地区本部会議の事務
- ・現地災害対策本部の設置
- ・職員の配置・調整
- ・被災市町村への職員の派遣
- ・緊急通行車両の確認
- ・消費生活相談所の開設
- ・住民からの要望事項への対応

(ホ) 解散基準

災害対策本部が解散したとき。

(ヘ) その他

- a. 地方機関の長は、災害の状況に応じて別途職員を配置し、災害応急対策を行うものとする。

風水害等対策編 第3部 災害応急対策
第2章 活動体制の確立
第1節 組織

ハ 現地災害対策本部

(イ) 設置目的

激甚な災害が発生した場合、災害現地において、災害対策本部の事務の一部である災害関係情報の迅速な収集・伝達、被災地の実情を踏まえた対策を行う。

(ロ) 組織・職制

現地本部長	副知事、本部員（県警本部長を除く。）及び副部長のうちから本部長が指名
現地副本部長	地区本部長及び地区副本部長のうちから本部長が指名
現地本部員	関係部の要員及び関係地区の地区本部員のうちから本部長が指名

(ハ) 処理すべき主な事務

- a. 県が実施すべき災害応急対策の優先項目の決定に関する事項
- b. 市長村及び防災関係機関等から県に対する災害応急対策の要望等の処理に関する事項
- c. 効果的な地区本部組織の変更決定及び他県等からの応援要員の指揮に関する事項
- d. 市町村が実施すべき災害応急対策の指導方針の決定及び指示に関する事項
- e. その他災害応急対策に関し、緊急に処理すべき事案の処理方針の決定に関する事項
- f. 本部への連絡、報告等に関する事項

(4) その他

イ 災害対策本部にあつては、地区災害対策本部又は市町村の行う災害応急対策を支援する職員の派遣について検討するとともに、地区災害対策本部にあつては、市町村の行う災害応急対策を支援する職員の派遣について検討する。

職員を派遣する場合、地域や災害の特性等を考慮した職員の選定に努めるものとする。

ロ 被災者の救出・救助等の災害応急対策を迅速かつ適切に実施できるよう、被災現地における防災関係機関の連絡調整を図る組織について検討する。

風水害等対策編 第3部 災害応急対策
 第2章 活動体制の確立
 第1節 組織

大分県災害対策本部組織図 (R4. 4. 1現在)

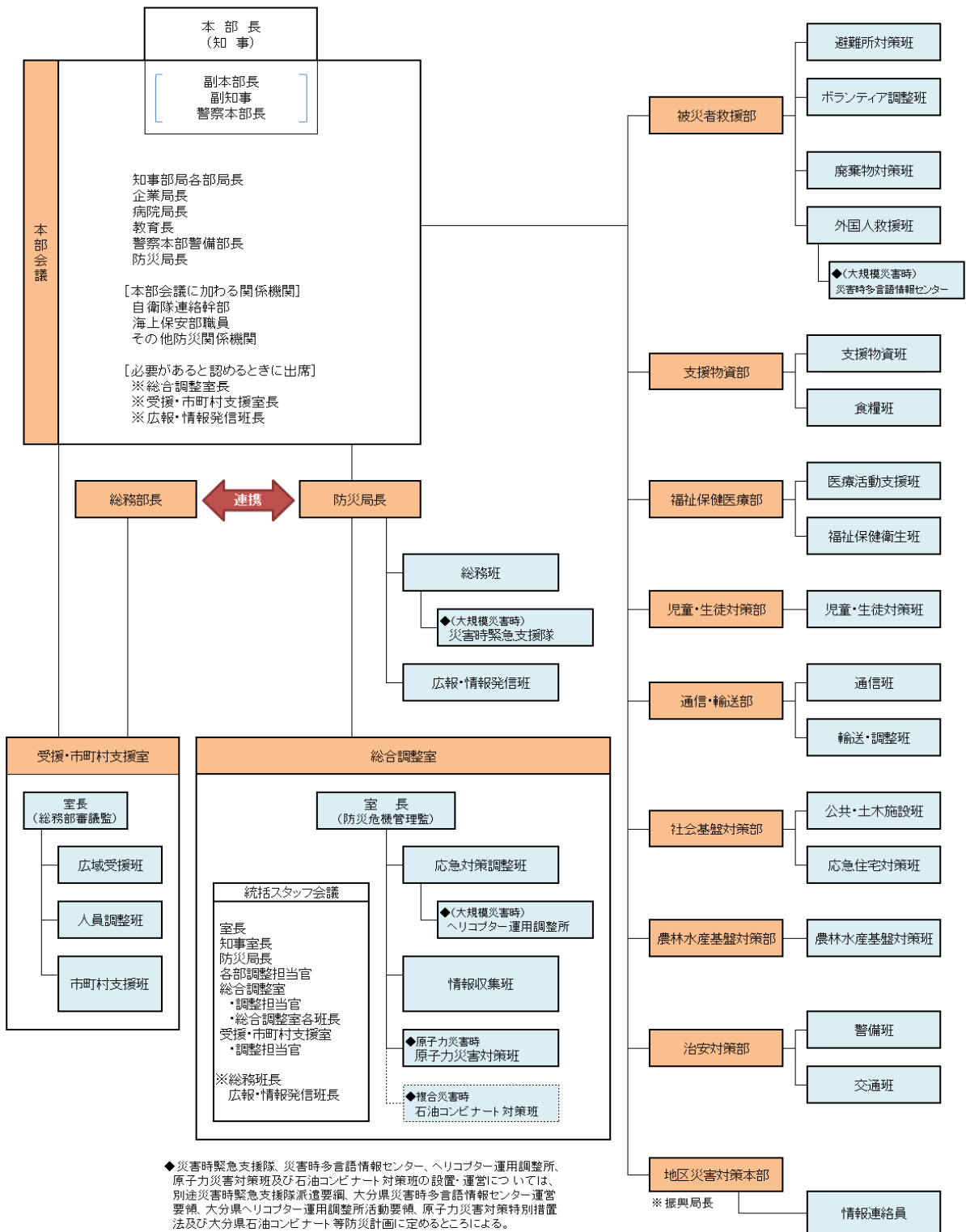

大分県地区災害対策本部組織図

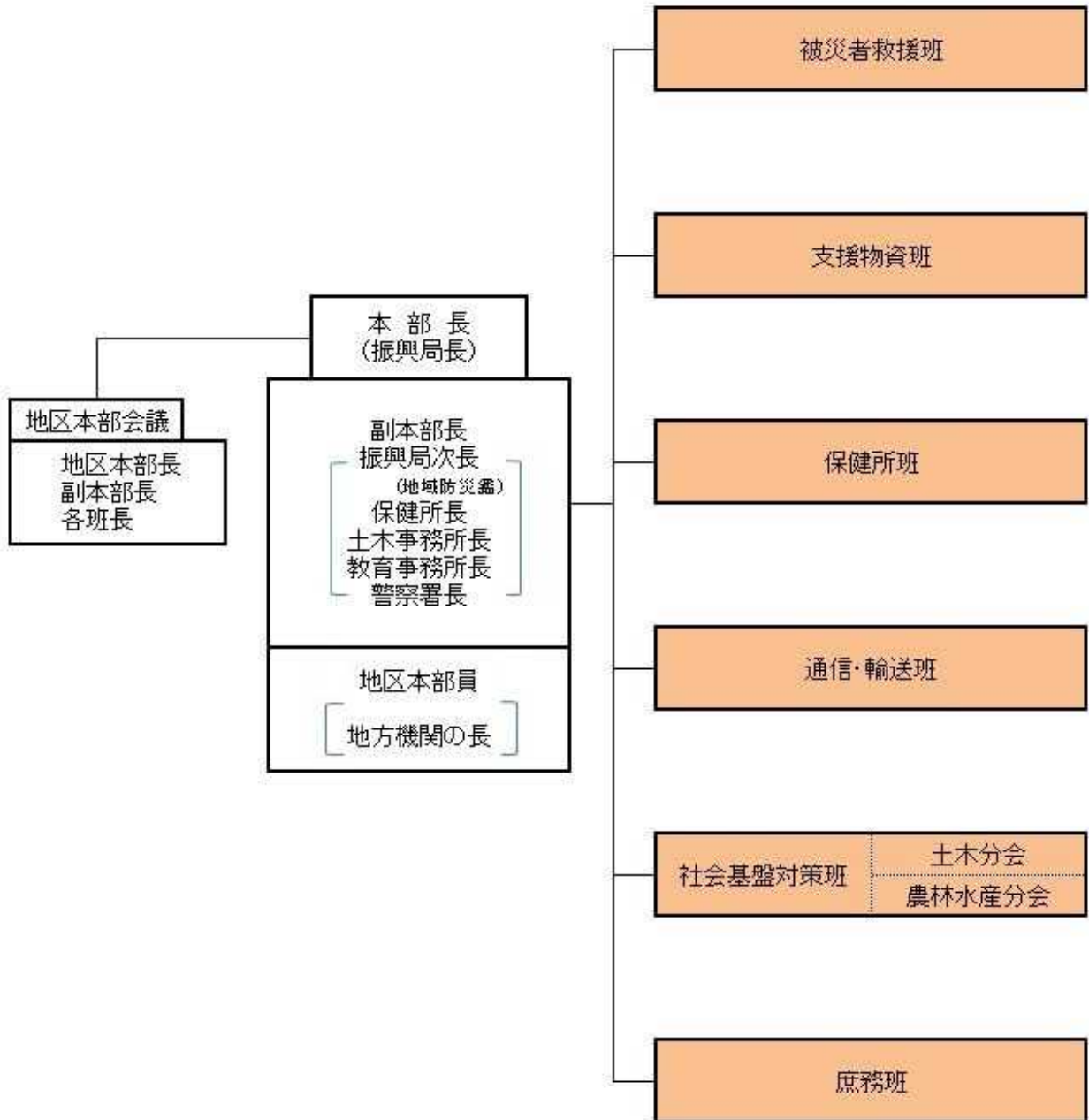

3 その他の県の災害対策組織

(1) 水防本部

イ 設置

水防法（昭和24年法律第193号）に基づき、洪水、内水、津波又は高潮による水災を警戒し、防御しかつその被害を軽減するため、大分地方気象台より大雨に関する警報、高潮警報及び津波警報が発表されたときから、危険が解消されるまでの間設置する。

ロ 組織系統

水防本部（土木建築部河川課） → 水防支部（土木事務所）

ハ 災害対策本部との関係

大分県災害対策本部が設置され、社会基盤対策部公共・土木施設班が置かれたときは、社会基盤対策部公共・土木施設班が水防本部の事務をあわせて処理するものとする。

ニ その他

その他必要な事項は、「第3章第3節 水防計画」に定めるところによる。

(2) 大分県警察災害警備本部

イ 県下に警戒体制又は、非常体制が発令された場合、必要に応じて県庁舎新館11階総合指揮室に設置する。

ロ 組織系統

大分県警察災害警備本部 → 警察署災害警備本部

ハ 災害対策本部との関係

大分県災害対策本部が設置された場合、治安対策部の事務は、大分県警察災害警備本部が処理するものとする。

4 大分海上保安部災害対策組織

(1) 名称

大分海上保安部警戒配備又は非常配備

(2) 設置の基準

暴風雨、高潮等の他海上における大規模な事故発生の場合に設置する。

(3) 組織

大分海上保安部又は第七管区海上保安本部が設置する組織

(4) 設置場所

大分海上保安部内

5 九州地方整備局関係災害対策組織

(1) 大分河川国道事務所災害対策支部

イ 設置の基準

災害が発生したとき又は予想されるとき

ロ 組織

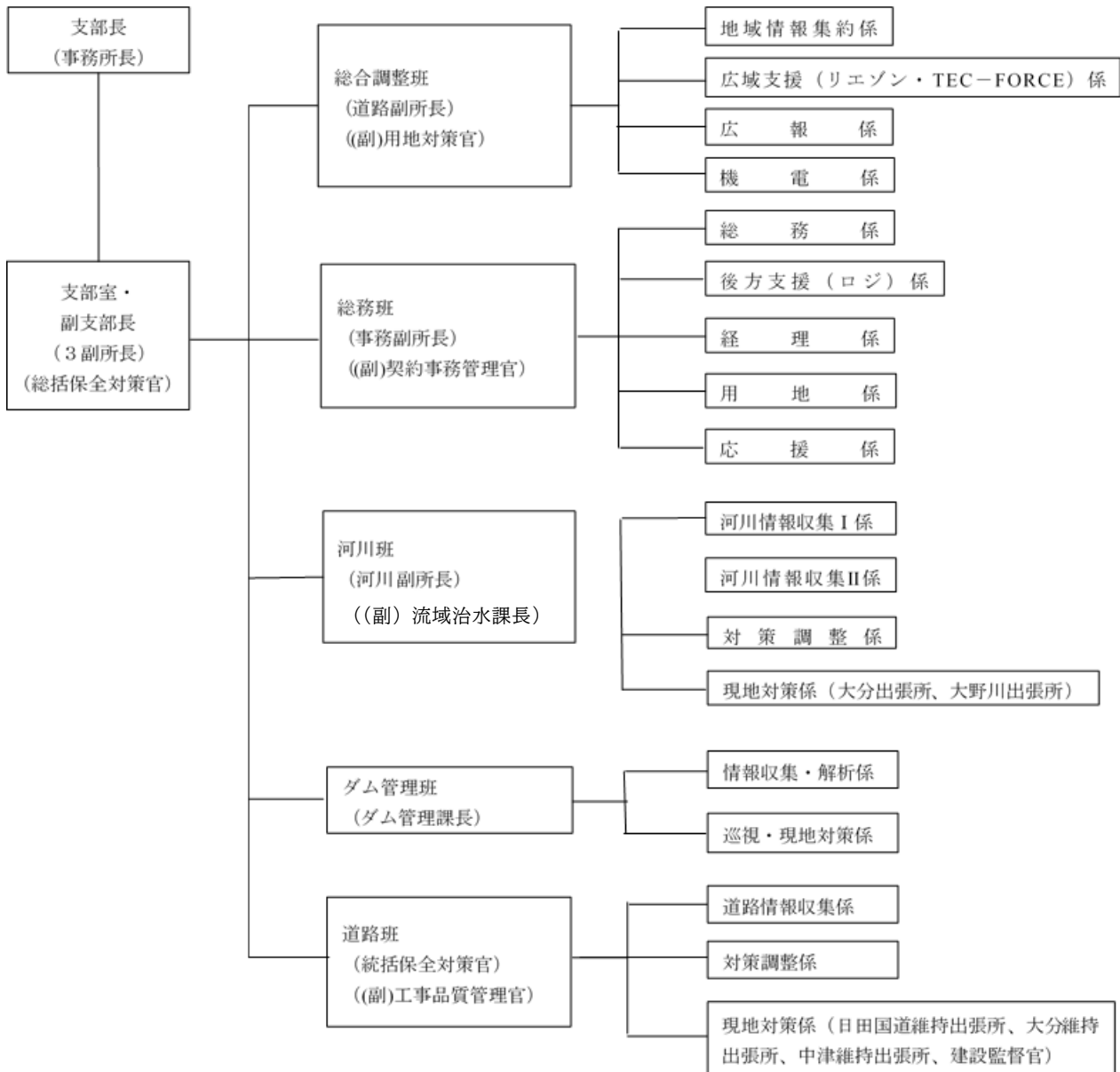

ハ 設置場所

大分河川国道事務所内

ニ 連絡窓口

総合調整班 (地域防災調整官)

(2) 佐伯河川国道事務所災害対策支部

イ 設置の基準 災害が発生したとき又は予想されるとき

ロ 組織

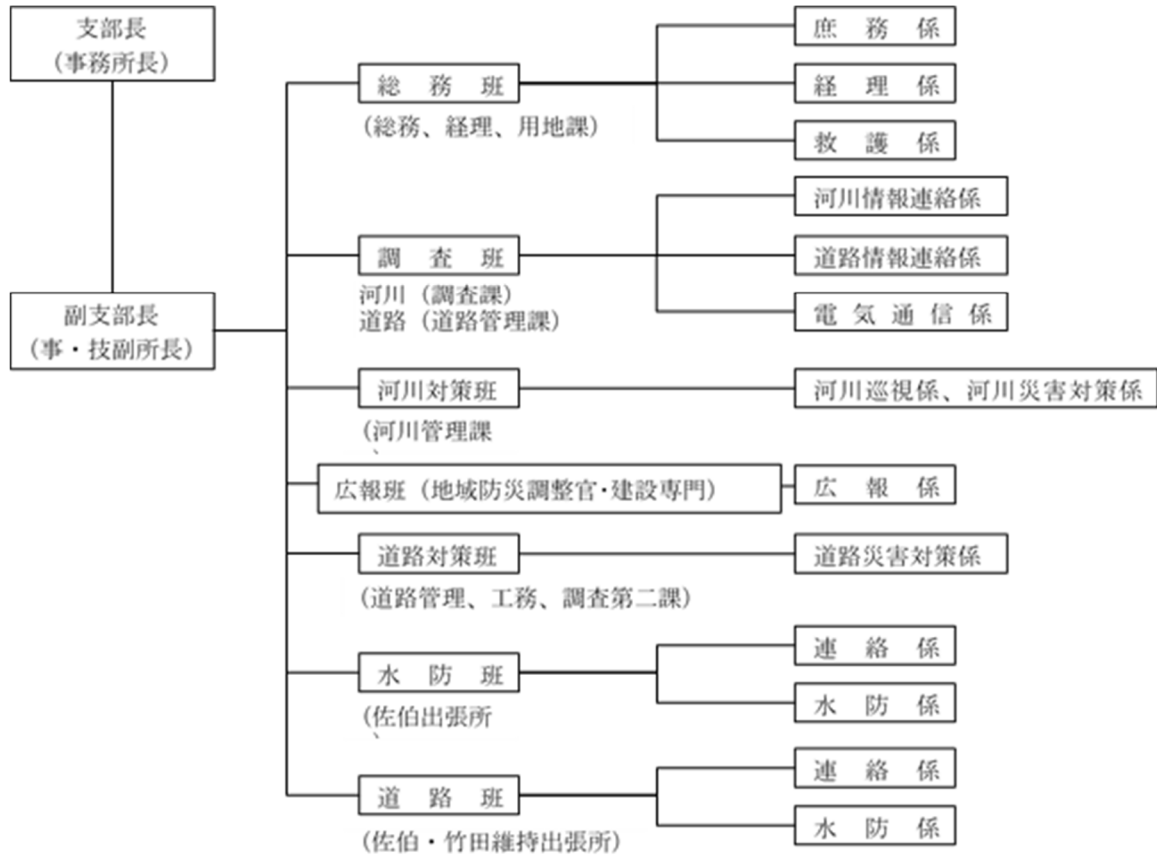

ハ 設置場所

佐伯河川国道事務所内

風水害等対策編 第3部 災害応急対策
 第2章 活動体制の確立
 第1節 組織

(3) 延岡河川国道事務所災害対策支部

- イ 設置の基準 災害が発生したとき又は予想されるとき
- ロ 組織



ハ 設置場所 延岡河川国道事務所

(4) 筑後川河川事務所災害対策支部日田水防班

- イ 設置の基準 災害が発生したとき又は予想されるとき
- ロ 組織

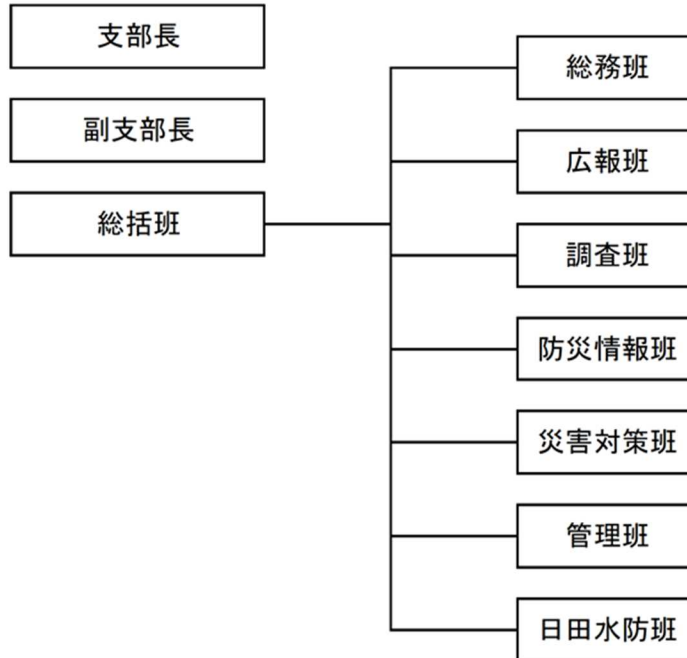

- ハ 設置場所
筑後川河川事務所日田出張所内

(5) 山国川河川事務所災害対策支部

- イ 設置の基準 災害が発生したとき又は予想されるとき
- ロ 組織

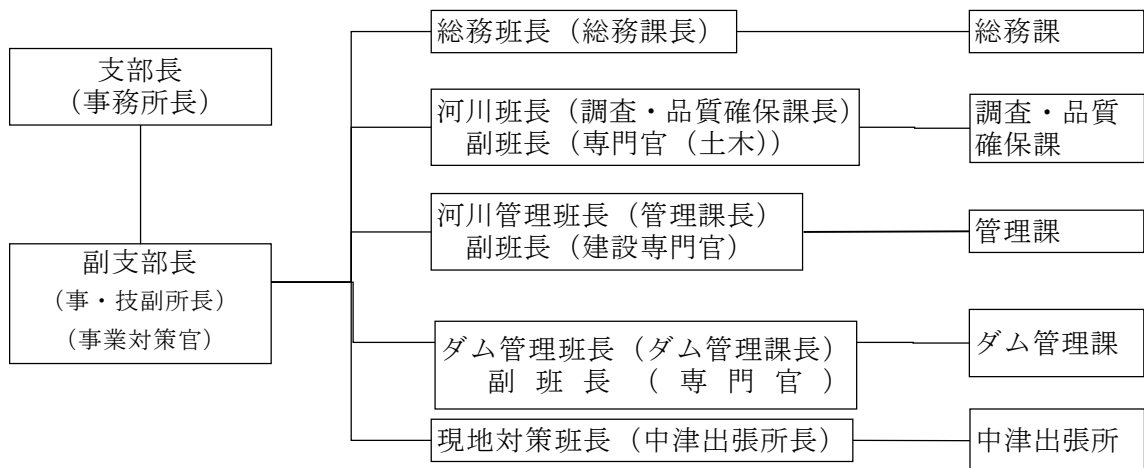

ハ 設置場所

山国川河川事務所内

(6) 筑後川ダム統合管理事務所災害対策支部

イ 設置の基準 災害が発生したとき又は予想されるとき

ロ 組織

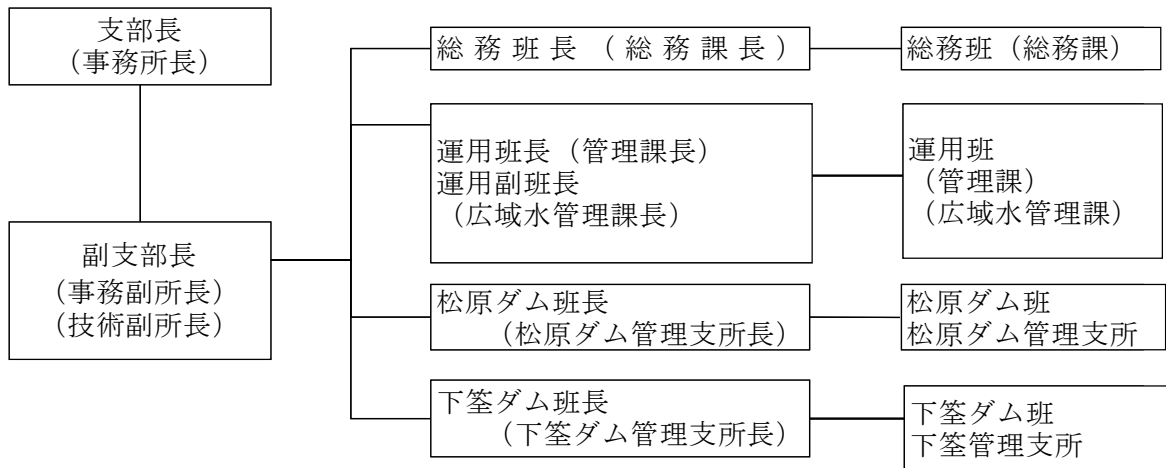

ハ 設置場所

筑後川ダム統合管理事務所内

(7) 別府港湾・空港整備事務所災害対策支部

イ 設置の基準 災害が発生したとき又は予想されるとき

ロ 組織

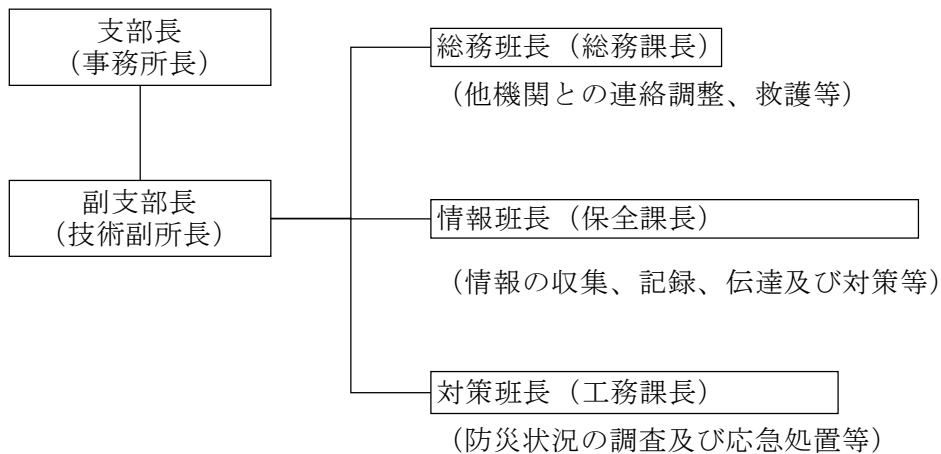

ハ 設置場所

別府港湾・空港整備事務所内

(8) その他の事項は、内部規程に定めるところによる。

6 九州農政局大分県拠点災害対策本部

- (1) 設置の基準 風水害等による甚大なる被害が発生したとき又はその発生が予想されるとき
 (2) 組織

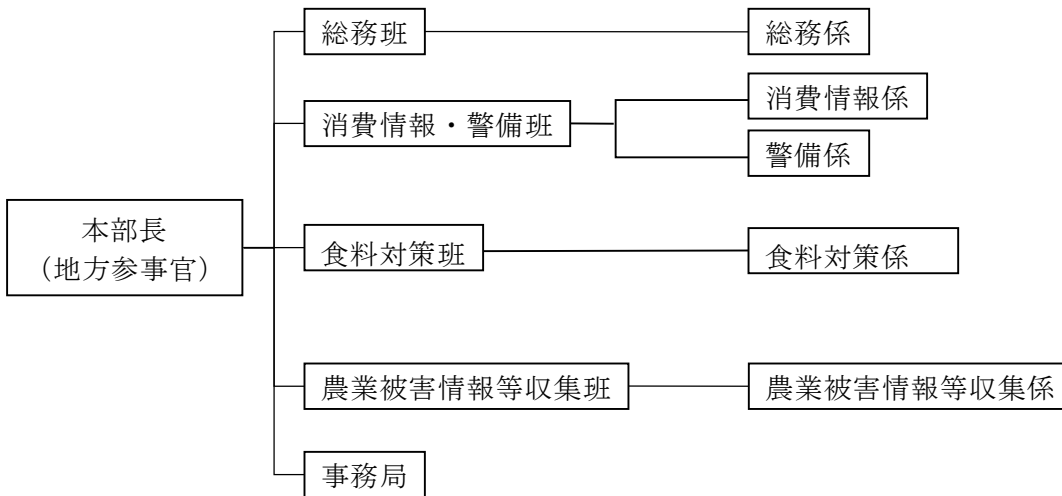

- (3) 設置場所 九州農政局大分県拠点
 (4) その他の事項は、内部規程の定めるところによる。

7 九州森林管理局関係災害対策組織

- (1) 大分森林管理署災害対策本部
 イ 設置の基準 風水害等各種災害が発生したとき
 ロ 組織

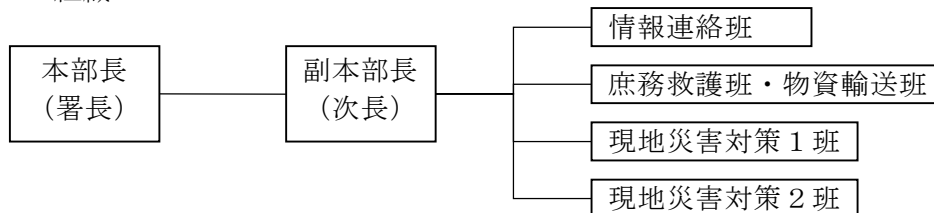

- (2) 大分西部森林管理署災害対策本部
 イ 設置の基準 風水害等各種災害が発生したとき
 ロ 組織

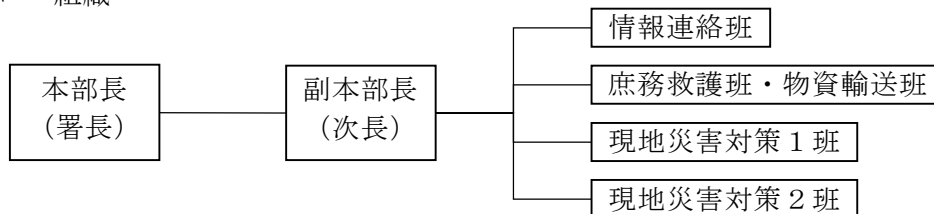

- (3) 設置場所 各森林管理署内
 (4) その他の事項は、内部規程の定めるところによる。

8 九州財務局大分財務事務所災害対策本部

- (1) 設置の基準

風水害等が発生したときに必要に応じて設ける。

(2) 組織

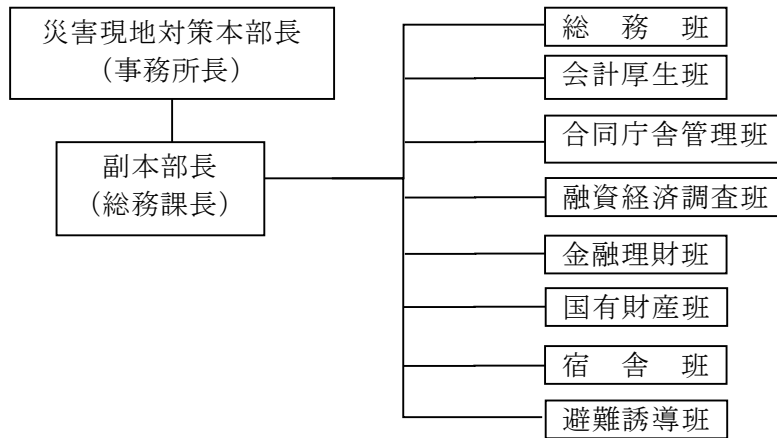

(3) 設置場所

大分財務事務所内

(4) その他の事項は、内部規程に定めるところによる。

9 日本赤十字社大分県支部災害救護実施対策本部

(1) 設置の基準 風水害等による非常災害が発生したとき

(2) 組織

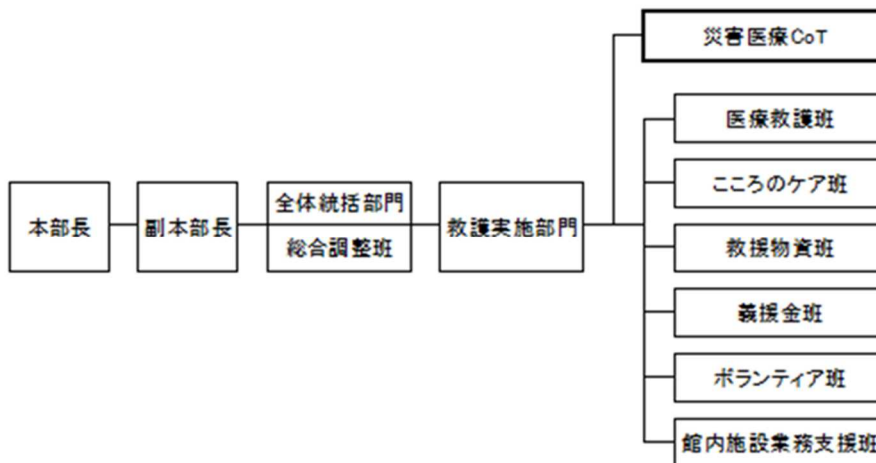

(3) 設置場所 日本赤十字社大分県支部内

(4) その他の事項は、内部規程に定めるところによる。

10 九州旅客鉄道(株)大分支社災害対策本部

(1) 設置の基準

災害が発生し又は発生するおそれがあるとき

(2) 組織

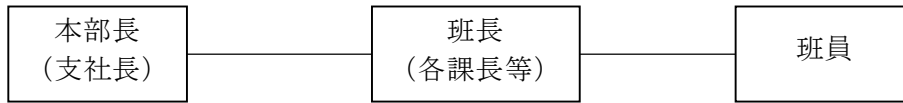

- (3) 設置場所 九州旅客鉄道(株)大分支社内
 (4) その他の事項は、内部規程に定めるところによる。

1.1 西日本電信電話(株)大分支店災害対策本部

- (1) 設置の基準
 災害が発生し又は発生するおそれがあるとき
 (2) 組織

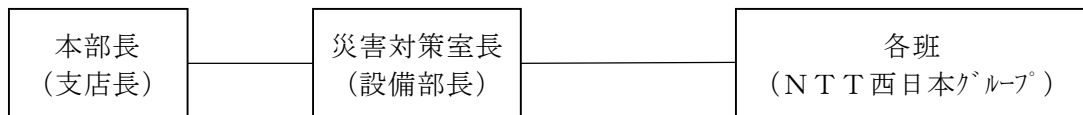

- (3) 設置場所 西日本電信電話(株)大分支店内
 (4) その他の事項は、内部規程に定めるところによる。

1.2 KDDI(株)九州総支社(現地対策室)

- (1) 設置の基準
 災害が発生し又は発生するおそれがあるとき
 (2) 組織

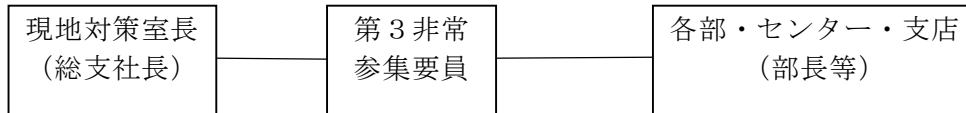

- (3) 設置場所
 KDDI(株)九州総支社内
 (4) その他の事項は、内部規程に定めるところによる。

1.3 株式会社NTTドコモ九州支社災害対策本部

- (1) 設置の基準
 災害が発生し又は発生するおそれがあるとき
 (2) 組織



- (3) 設置場所 災害対策本部 株式会社NTT ドコモ九州支社内
 現地災害対策本部 株式会社ドコモ CS 九州大分支店内
- (4) その他の事項は、内部規程に定めるところによる。

1.4 日本放送協会大分放送局災害対策本部

- (1) 設置の基準 災害が発生し、又は発生しようとするとき
- (2) 組織

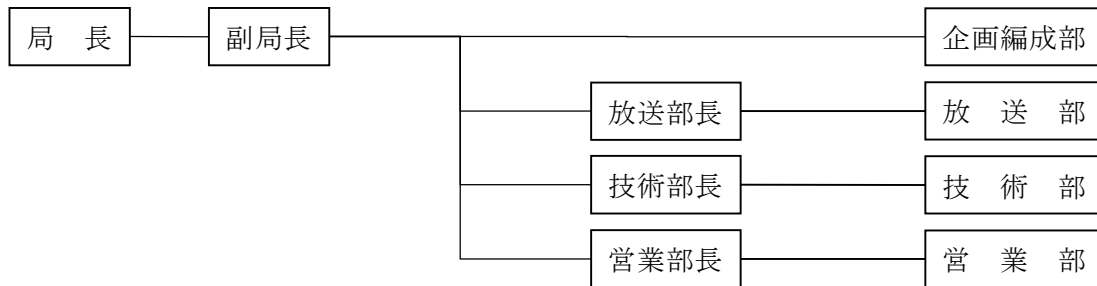

- (3) 設置場所 日本放送協会大分放送局
- (4) その他の事項は、内部規程に定めるところによる。

1.5 九州電力(株)大分支社非常災害対策本部

- (1) 設置の基準 風水害等により災害が発生し又は発生が予想されるとき
- (2) 組織

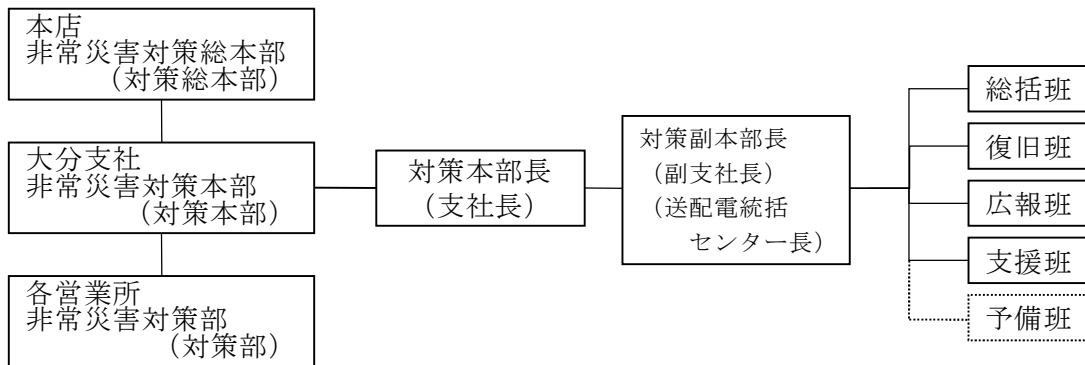

※必要に応じて設置

- (3) 設置場所 九州電力(株)大分支社内
- (4) その他の事項は、内部規程に定めるところによる。

1.6 市町村の災害対策組織

市町村における災害対策組織は、市町村地域防災計画に定めるところによるが、特に災害に関する情報の収集体制の確立と被害状況調査の専門組織を設けるものとする。

1.7 その他の機関の災害対策組織

その他の防災関係機関においても、それぞれの災害時の防災業務推進のために必要な組織を確立し、県及び市町村その他の関係機関の災害対策組織と緊密な連携のもとに所掌の防災活動を行うものとする。

第2節 動員配備

災害時において、防災関係機関が災害を防御し、又はその拡大を防止するために必要な職員の動員配備は、この節に定めるところによって実施するものとする。

< >内は主に担当する班等

○県職員の参集

□県災害対策本部

- * 参集場所：第1順位 所属
第2順位 自己の業務に関する最寄りの県の機関
第3順位 最寄りの振興局
第4順位 最寄りの県の機関

(総合調整室要員は、総合調整室設置予定地へ)

□地区災害対策本部

- * 参集場所：第1順位 所属
第2順位 自己の業務に関する最寄りの県の機関(県庁を含む)
第3順位 最寄りの振興局
第4順位 最寄りの県の機関

(地区災害対策本部庶務班要員は、地区災害対策本部庶務班設置予定地へ)

1 動員配備体制の確立

災害を防御し又はその拡大を防止するために必要な職員の動員配備は、あらかじめそれぞれの防災関係機関において必要な手続き及び方法を確立しておくものとし、その実施に当たっては、特に勤務時間外における動員の順序方法を重点的に定めるものとする。

2 県の動員配備体制

(1) 職員等の動員順序

イ 準備体制

- (イ) 災害が発生し又は発生するおそれがある場合、主として災害に関する情報の収集・伝達等を実施する。
(ロ) 災害対策連絡室及び地区災害対策連絡室の要員として指名された職員を動員する。
(ハ) 要員の確保は次の方法による。
① 設置基準の a 及び b は、電話連絡網又はこれを補完する職員参集システム(携帯電話)により要員を確保する。
② 設置基準の c 及び d は、随時呼び出しにより要員を確保する。
③ 勤務時間中は、庁内放送及び庁内電話を利用する。

ロ 警戒体制

- (イ) 準備体制を強化し、速やかに本部の設置に移行できるようにする。
(ロ) 災害警戒本部情報室及び地区情報室の要員として指名された職員を動員する。
(ハ) 要員の確保は次の方法による。
① 設置基準の a 及び b は、電話連絡網又はこれを補完する職員参集システム(携帯電話)により要員を確保する。
② 設置基準の c 及び d は、随時呼び出しにより要員を確保する。

③ 勤務時間中は、庁内放送及び庁内電話を利用する。

ハ 非常体制

大規模な災害が発生し又は発生するおそれがあるとき、災害に関する情報の収集・伝達、災害予防又は災害応急対策を実施する。災害の拡大に応じて、次の体制とする。

(イ) 第1次配備体制

- ① 災害に関する情報の収集、伝達及び特に緊急を要する災害予防又は災害応急対策を実施する。
- ② 第1次配備は、災害対策本部第1次体制の人員（おおむね2割程度の職員；各部局で定める）及び地区災害対策本部第1次体制の人員とする。
- ③ 要員の確保は次の方法による
 - a. 設置基準のa及びbは、電話連絡網又はこれを補完する職員参集システム（携帯電話により要員を確保する。
 - b. 設置基準のc及びdは、随時呼び出しにより要員を確保する。
 - c. 勤務時間中は、庁内放送及び庁内電話を利用する。

(ロ) 第2次配備体制

- ① 災害の拡大に応じて第1次配備体制を強化し、災害の経過に応じて集中的・総合的な災害応急対策を実施する。
- ② 第2次配備は、災害対策本部第2次体制の人員（おおむね5割程度の職員；別途定める）及び地区災害対策本部第2次体制の人員とする。
- ③ 要員の確保は、第1次配備体制と同様とする。

(ハ) 第3次配備体制

- ① 第2次配備体制を強化し、強力・総合的な災害応急対策を実施する。
- ② 第3次配備は、県職員全員（別に定める、非常時において優先すべき通常業務に従事する者を除く。）を動員する。
- ③ 要員の確保は、第1次配備体制及び第2次配備体制と同様とする。

(2) 動員配備方針

県職員は、配備基準に該当する災害等が発生した場合、動員・配備の指令により、以下により直ちに配備体制につく（夜間、休日等の時間外を含む）。なお、配備体制の変更等については、必要に応じて（3）に示す動員系統により動員配備に関する指示を行うほか、全職員体制の場合には参集判断を助けるため、報道機関へ動員体制に関する放送を依頼する。

イ 準備体制の場合

- (イ) 災害対策連絡室の要員として指名された職員
災害対策連絡室設置場所に参集する。
- (ロ) 地区災害対策連絡室の要員として指名された職員
振興局を置く市域内にある地方機関の要員は地区災害対策連絡室設置場所に、振興局を置く市域外にある地方機関の要員は各所属に参集する。
- (ハ) その他の職員
 - ① 各部の要員は各所属に参集する。
 - ② その他の職員は、動員配備に関する指示に留意しながら待機する。

ロ 警戒体制の場合

- (イ) 災害警戒本部情報室の要員として指名された職員
災害警戒本部情報室設置場所に参集する。
- (ロ) 地区災害警戒本部情報室の要員として指名された人員
振興局を置く市域内にある地方機関の要員は地区災害警戒本部連絡室設置場所に、振興局を置く市域外にある地方機関の要員は各所属に参集する。

(ハ) その他の職員

- ① 各部の要員は、各所属に参集する。
- ② その他の職員は、動員配備に関する指示に留意しながら待機する。

ハ 非常体制の場合

(イ) 第1次又は第2次配備体制の場合

- ① 災害対策本部第1次又は第2次配備体制の人員
 - a. 総合調整室の要員は、総合調整室設置場所に参集する。
 - b. 各部の要員は、各所属に参集する。
- ② 地区災害対策本部第1次又は第2次配備体制の人員
 - a. 地区災害対策本部庶務班の要員のうち、振興局を置く市域内にある地方機関の要員は地区災害対策本部庶務班設置場所に、振興局を置く市域外にある地方機関の要員は各所属に参集する。
 - b. その他の職員は、各所属に参集する。
- ③ その他の職員
動員配備に関する指示に留意しながら待機する。

(ロ) 第3次配備の場合

- ① 災害対策本部第3次体制の人員
 - a. 総合調整室の要員は、総合調整室設置場所に参集する。
 - b. その他の全職員は、各所属に参集する。
- ② 地区災害対策本部第3次体制の人員
 - a. 地区災害対策本部庶務班の要員のうち、振興局を置く市域内にある地方機関の要員は地区災害対策本部庶務班設置場所に、振興局を置く市域外にある地方機関の要員は各所属に参集する。
 - b. その他の全職員は、各所属に参集する。

(3) 職員等の動員系統

イ 勤務時間内（災害対策連絡室～災害警戒本部まで）

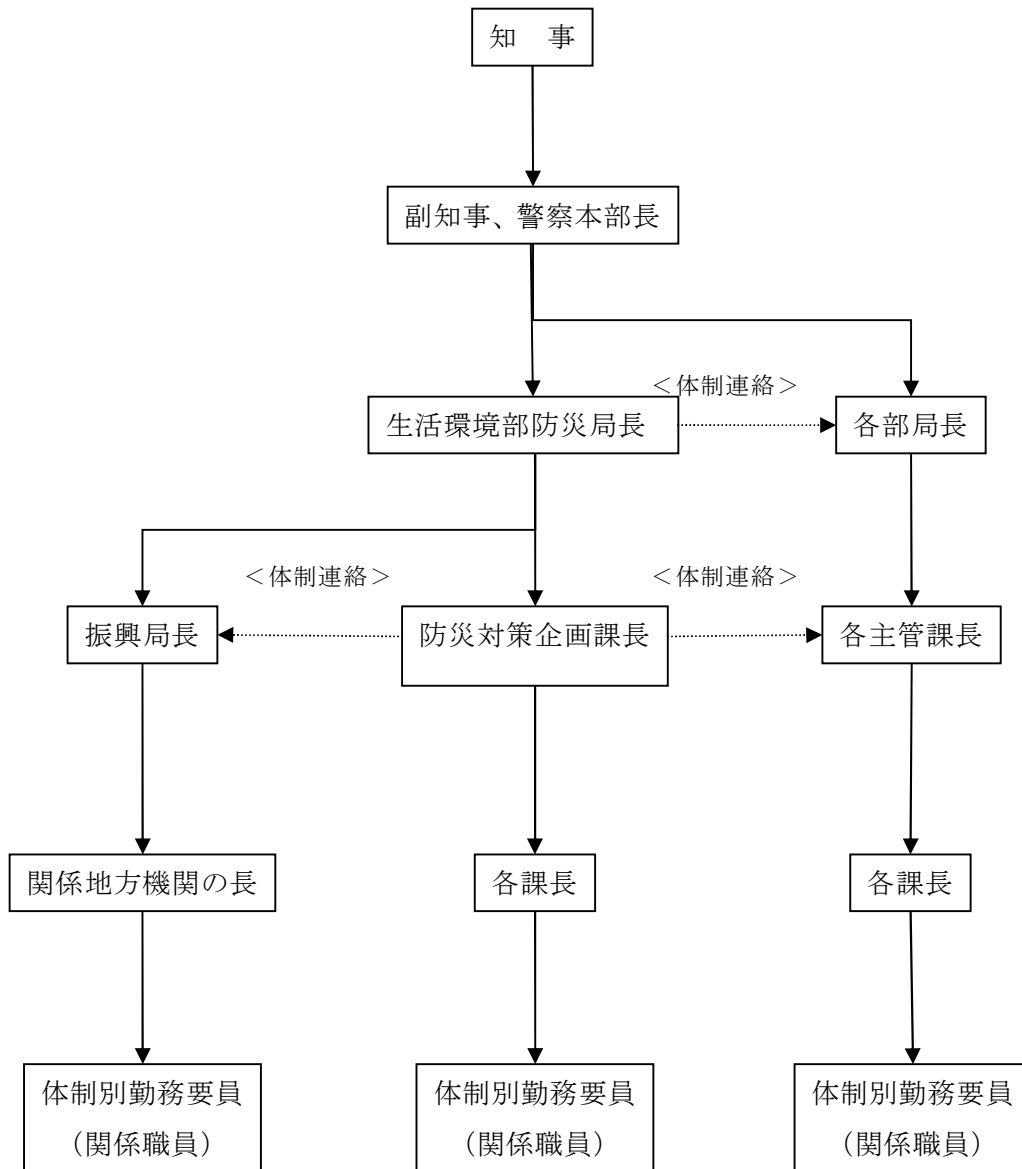

ロ 勤務時間外（災害対策連絡室～災害警戒本部まで）

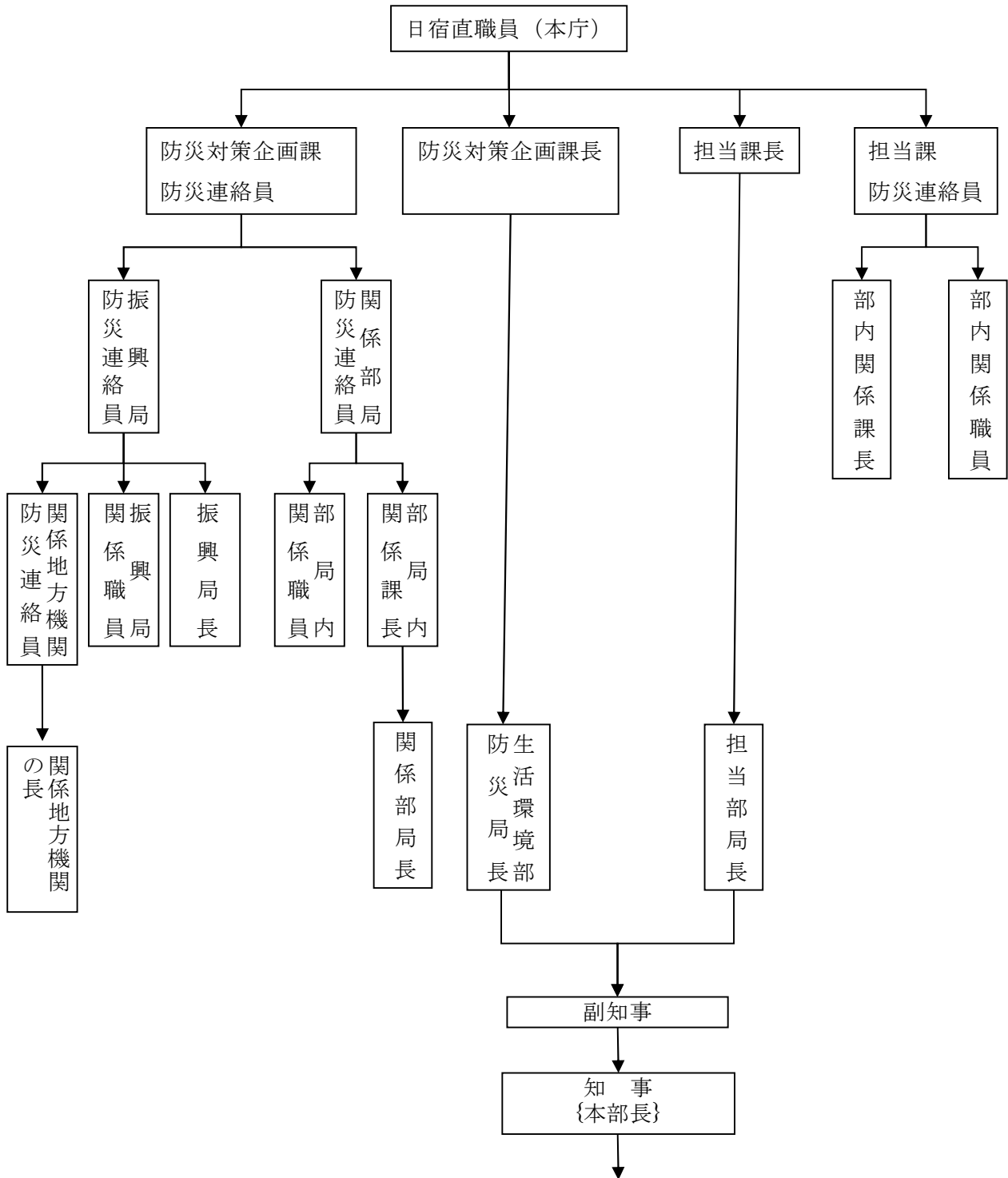

以下の必要な配置等は、前頁（3）「職員等の動員系統」イ「勤務時間内」と同様とする

ハ 災害対策本部（全庁体制）を設置時

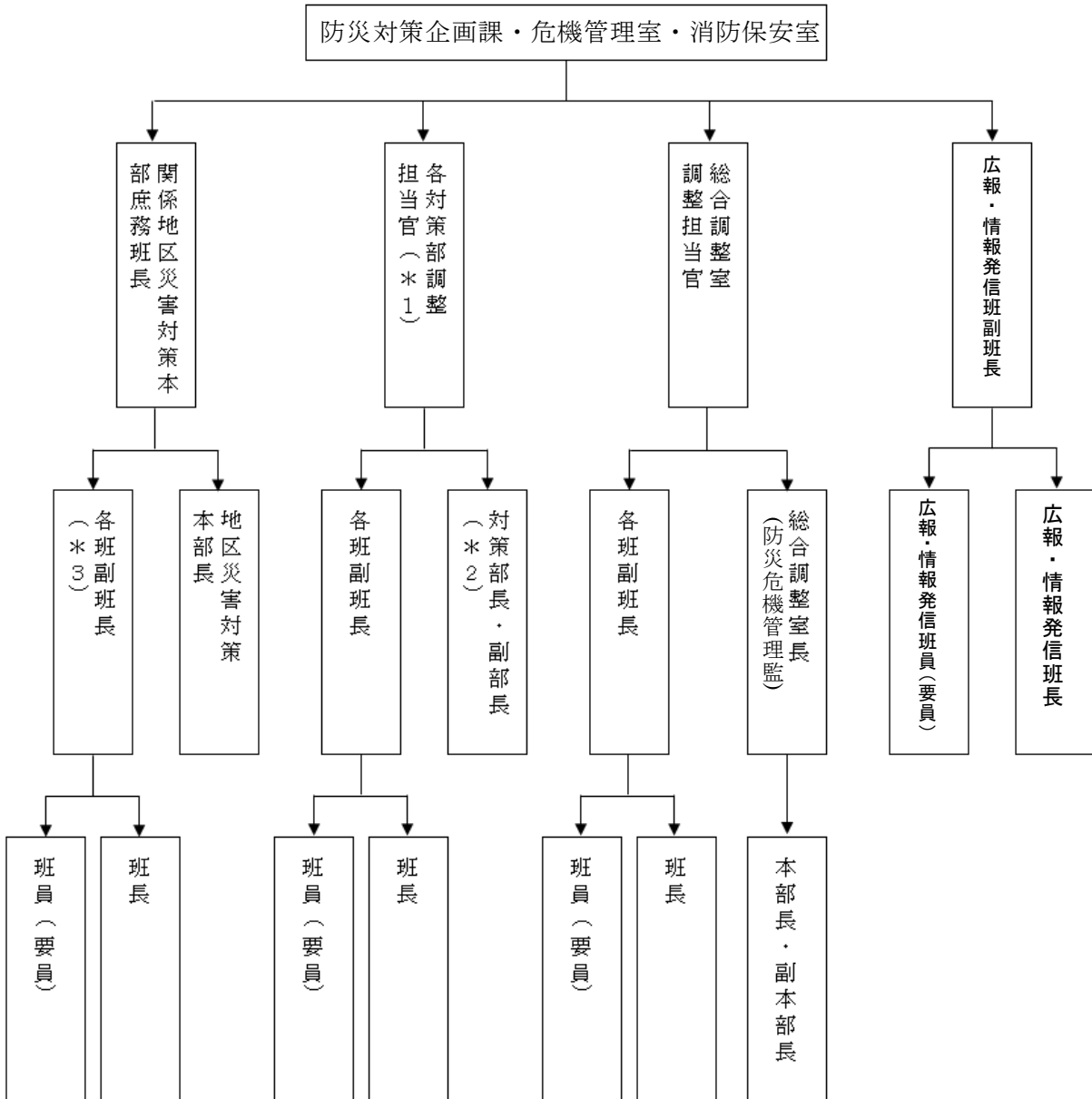

- (1) 各対策部調整担当官は、関係部主管課の総務企画監が務める。
- (2) 社会基盤対策部は企業局長を、福祉保健医療部は病院局長を含む。
- (3) 副本部長の教育事務所長及び警察署長を含む。

(4) 時間外の参集に当たっての留意事項

イ 災害の状況により所属に参集できないときの対応

災害の状況により所属に参集できない場合は、次に掲げる県の機関へ参集し、当該機関の長、又は当該機関の長が指定する職員の指揮下に入り、その指示に従う。

(イ) 本庁職員

- ・第1順位：所属
- ・第2順位：自己の業務に関連する最寄りの県の機関
- ・第3順位：最寄りの振興局
- ・第4順位：最寄りの県の機関

(ロ) 地方機関職員

- ・第1順位：所属
- ・第2順位：自己の業務に関連する最寄りの県の機関（県庁を含む。）
- ・第3順位：最寄りの振興局
- ・第4順位：最寄りの県の機関

(ハ) 参集途上の対応

参集途上にあつては、災害情報の収集に留意することとし、被害の有無に関わらず別に定める様式「参集途上情報報告書」にしたがって所属長に報告する。なお、本報告は、調査をしながらの参集を意味するのではなく、迅速な参集を第一とし、その範囲で把握した情報を報告するというものである。

(5) 参集状況に応じた災害対策本部要員の配備方針

本部の要員が不足した場合については、それぞれの分掌業務に拘束されない柔軟で実効性のある応急対策活動を確保するため、総務班は、総務部人事課と連携のうえ次の基準により要員の配置転換等を行う。

また、地区災害対策本部についても同様に、総務班を通じて行うものとする。

イ 県庁機能全壊程度の災害

登庁した職員が順次、予め定められた担当班の要員として災害対策本部を構成し応急対策活動にあたるが、「第3章 生命・財産への被害を最小限とするための活動」に必要な要員を最優先として配置する。

ロ 県庁機能一部損壊程度の災害

各部の責任者の指揮の下で「第3章 生命・財産への被害を最小限とするための活動」にあたる要員の重点配分を行う。

ハ 県庁機能支障がない程度の災害

計画どおり各部は、分掌業務に従って応急対策活動を行うこととし、その進捗状況を勘案し、必要に応じて要員の最適な配分を図る。

(6) 参集した職員の家族の安否確認

発災時に家族と離れていた職員は、参集途上又は参集初期の段階で、速やかに家族の安全確認を行う（第2部第4章第1節参照）。

3 大分県警察の警備要員の招集及び参集

警察職員の招集及び参集については、大分県警察における災害警備実施に関する規程に定めるところによるものとする。

4 市町村の動員配備体制

市町村における災害対策の動員配備は、市町村地域防災計画に定めるところによるが、特に勤務時間外に発生する災害時の動員配備体制を確立しておかなければならない。

5 その他の機関の動員配備体制

県の機関以外で県内に所在する防災関係機関は、災害時において必要な職員を動員し、県及び市町村等と相互に協力のうえ総合的な防災の推進を図るものとする。

第3節 通信連絡手段の確保

災害時において、防災関係機関が災害を防御し、又はその拡大を防止するために必要な通信連絡手段の確保については、この節に定めるところによって実施するものとする。

＜ ＞内は主に担当する班等

○県本庁内の通信連絡手段の確保

- 電話の点検・確認＜通信・輸送部通信班＞
- 庁内放送設備の点検・確認＜通信・輸送部通信班＞
- 電気通信事業者（NTT等）との連絡調整＜通信・輸送部通信班＞
- 報道機関との連携体制の確立＜広報・情報発信班＞
- 防災行政無線等庁内無線設備の点検・起動＜総務班、通信・輸送部通信班＞
 - * 県庁機能全壊：衛星系移動通信機器を災害対策本部の通信設備として活用
 - * 県庁機能一部損壊：防災行政無線、防災相互通信用無線などにより通信手段を確保
 - * 県庁機能支障なし：防災行政無線、水防無線、消防救急無線なども活用
- 防災関係機関の保有する通信機能の確認＜総務班、通信・輸送部通信班＞
- 庁内LANの点検・確認・暫定復旧＜通信・輸送部通信班＞

○被災地における通信連絡手段の確保

- 被災地への防災行政無線の持ち込み＜総務班＞
- 九州総合通信局や移動通信事業者等との連携＜通信・輸送部通信班＞

○通信連絡手段の確保情報の一元化＜通信・輸送部通信班＞

- 通信連絡手段の確保状況に関する資料作成

1 通信連絡手段確保の基本方針

災害に際し、必要とする通信連絡の方法を確立するため、各々の防災関係機関は、その保有する通信連絡手段の確保に万全を期すとともに、当該機関以外が保有する通信連絡手段を必要に応じて利用できる体制を講じることとする。

2 県における通信連絡手段の確保

総務班及び総合調整室情報収集班、通信・輸送部通信班は、県庁内及び被災地との通信連絡手段の確保に関して次のとおり実施するものとする。なお、地区災害対策本部においてもこれに準じた対応をとることとする。

- (1) 電話、庁内放送設備の点検・確認
- (2) 電気通信事業者（NTT等）との連絡調整
- (3) 報道機関との連携体制の確立
- (4) 防災行政無線等（大分県防災情報システム等）無線設備の点検・起動
対象となる無線設備は次のとおりである。
 - ・ 防災行政無線
 - ・ 衛星系移動通信機器
 - ・ 防災相互通信用無線
 - ・ 水防無線（九州地方整備局向け）
 - ・ 消防救急無線（消防応援活動調整本部と現地指揮本部及び緊急消防援助隊間）

(5) 庁内LANの点検・確認・暫定復旧

県庁（統制局）が被災した場合については、被災の状況に応じて次のような対応をとるものとする。

被災の状況	対応方針
A：県庁機能全壊 ・NTT回線、防災行政無線などの全ての通信システムがダウン。	統制局が被災して、使用不能になった場合においても、衛星系移動通信機器等は独立して利用できるため、災害対策本部で活用する。
B：県庁機能一部損壊 ・NTT回線等交換機を経由するシステムがダウン。 ・防災行政無線専用電話等は使用可能。	防災行政無線のほか、防災相互通信用無線などにより、通信手段を確保する。
C：県庁機能支障なし ・全ての通信システムが利用可能。	通常のNTT回線については、輻輳等により通話困難になる可能性が高いため、防災行政無線のほか、水防無線、消防救急無線なども活用する。

(6) 被災地における通信連絡手段の確保

被災地における防災行政無線等が使用不能となった場合には、次のような対応により被災地との通信手段を確保する。

イ 被災地への防災行政無線（移動局）の持ち込み

県災害対策本部要員が防災行政無線、衛星系移動通信機器等を現地に持ち込み、被害情報の収集（衛星系では画像の伝達も可能）及び市町村災害対策本部との連絡調整を行う。

ロ 孤立地区における衛星電話の活用

道路の寸断等により孤立した地区に対しては、県及び市町村等が保有する衛星電話を活用する。その際は、ヘリコプター等も利用して、できるだけ早く現地に機器を持ち込むよう努める。

ハ 振興局公用車等の活用

地区災害対策本部通信・輸送班は無線設備を有する振興局及び土木事務所の公用車も活用して通信手段を確保する。

ニ 九州総合通信局や移動通信事業者等との連携

総務省九州総合通信局や移動通信事業者（NTTドコモ等）等に要請等を行い、移動通信機器（衛星携帯電話や簡易無線、MCA無線等）を被災地等に搬入・供給し、災害情報の収集・伝達や関係機関等との連絡調整を行う。

(7) 通信連絡手段の確保・情報の一元化

通信・輸送部通信班は、通信連絡手段の確保状況に関する資料を作成し、必要に応じて各部に配布するとともに、九州総合通信局への連絡に努めるものとする。

3 市町村の通信連絡手段の確立措置

市町村における通信連絡手段の確立措置は、市町村地域防災計画に定めるところによる。特に、市町村内のきめ細かな情報収集・伝達が可能となるよう関係機関の協力も得ながら、次の方法により確立するものとする。

- (1) 市町村防災行政無線による通信連絡
- (2) オフトーク通信による通信連絡
- (3) 防災相互通信用無線局による通信連絡
- (4) ケーブルテレビによる通信連絡

4 防災関係機関の保有する無線施設・設備の利用

防災相互通信用無線局を保有している防災関係機関相互間における情報の収集・伝達は、この無線を利用して通信の確保を図る。

5 非常通信措置

災害により非常事態が発生し又は発生するおそれがある場合において、有線通信を利用することができないか又はこれを利用することが著しく困難なときは、防災関係機関は大分地区非常通信連絡会（大分県危機管理室内）を構成する無線局等に対して非常通信の取扱いを依頼し、通信の確保を図ることができる。

(1) 通信の内容

- イ 人命救助に関すること
- ロ 被災地への救援に関すること
- ハ 交通通信の確保に関すること
- ニ 秩序の維持に関すること
- ホ その他緊急な事項

(2) 非常通信の利用手続

非常通信を行おうとする防災関係機関は、通報用紙等を使用して無線局に対して非常通信を依頼するものとする。

様式は特に定めていないが、大分地区非常通信連絡会で使用している「非常用通報用紙」を使用する場合は次により記載する。

- イ 通報番号欄は、発信人が発信する通報順に一連の番号を記入する。
- ロ あて先、発信人の欄を記入する。機関名、役職名を用いることとし、住所を記入する必要はない。
- ハ 通報内容は、簡潔で要領よく記載する（200字程度）。
その他の用紙を使用する場合は、上記にならって記載すること。
なお、通信文の余白に必ず「非常」と明記すること。

(3) 非常通信受領後の措置

非常通信の第1報は、無線局側で責任をもって配達又は交付する。

第2報以下については、受取人が責任をもってあらかじめ受取人を無線局に派遣するか、適宜の方法で通報の有無を問い合わせるなどして、受領に遺漏のないようにすることが必要である。

ただし、FAXによる通報の場合は、着信の確認を行うことが必要である。

第4節 気象庁が発表する風水害に関する情報の収集及び関係機関への伝達等

本節は、以下の情報の収集・伝達に関する要領等を定めるものである。なお、水防警報の伝達については、第3章第3節に定める。

○大分地方気象台が発表する気象業務法に基づく特別警報、警報、注意報、情報（以下「防災気象情報」という。）の収集・伝達

○指定河川（大分川水系・筑後川水系・山国川水系・大野川水系・番匠川水系・駅館川水系）洪水予報の収集・伝達

＜ ＞内は主に担当する班等

○特別警報・警報・注意報、気象情報の収集・伝達

* 第一次的には、各防災関係機関においてテレビ・ラジオ・携帯電話等を通じ情報を入手する。

□収集＜総合調整室情報収集班＞

□本庁内各部署、地区災害対策本部情報処理班、市町村への伝達＜総合調整室情報収集班＞

□各水防支部（土木事務所）への伝達＜土木建築部河川課＞

□各警察署へ伝達＜警察本部＞

○土砂災害警戒情報の発表＜大分地方気象台・土木建築部砂防課＞

1 大分地方気象台等の防災気象情報の収集・伝達

(1) 基本方針

大雨が予想され、また台風の接近などが予想されるとき大分地方気象台から発表される防災気象情報については、以下の(2)ロに示す伝達システムにより入手するほか、テレビ、ラジオ、携帯電話等を通じて入手するものとする。各防災関係機関においては、日頃から防災気象情報の内容に十分留意し、県民の生命・財産への被害を最小限とする体制を整える。

また、大分地方気象台及び土木建築部砂防課は、大分県と気象台が共同して行う「土砂災害警戒情報に関する協定」に基づき、大雨による土砂災害発生危険度が高まったとき、土砂災害警戒情報を発表する。

○特別警報・警報・注意報

大雨や強風などの気象現象によって、災害が起こるおそれのあるときには「注意報」が、重大な災害が起こるおそれのあるときには「警報」が、さらに警報の発表基準をはるかに超える豪雨等が予想され重大な災害が起こるおそれが著しく大きい場合には「特別警報」が、県内の市町村ごとに発表される。また、大雨や洪水などの警報が発表された場合のテレビやラジオによる放送などでは、重要な内容を簡潔かつ効果的に伝えられるよう、これまでどおり市町村をまとめた地域の名称*を用いる場合がある。

*市町村をまとめた地域：日田玖珠（日田市、玖珠町、九重町）

特別警報・警報・注意報の概要

種 類	概 要
特別警報	大雨、大雪、暴風、暴風雪、波浪、高潮が特に異常であるため重大な災害の起こるおそれが著しく大きい場合、その旨を警告して行う予報
警報	大雨、洪水、大雪、暴風、暴風雪、波浪、高潮によって重大な災害の起こるおそれがある場合、その旨を警告して行う予報
注意報	大雨、洪水、大雪、強風、風雪、波浪、高潮等によって災害が起こるおそれがある場合に、その旨を注意して行う予報

特別警報・警報・注意報の種類と概要

特別警報・警報・注意報の種類		概要
特別警報	大雨特別警報	大雨が特に異常であるため重大な災害が発生するおそれが著しく大きいときに発表される。大雨特別警報には、大雨特別警報（土砂災害）、大雨特別警報（浸水害）、大雨特別警報（土砂災害、浸水害）のように、特に警戒すべき事項が明記される。災害が発生、又は切迫している状況であり、命の危険が迫っているため直ちに身の安全を確保する必要があることを示す警戒レベル5に相当。
	大雪特別警報	大雪が特に異常であるため重大な災害が発生するおそれが著しく大きいときに発表される。
	暴風特別警報	暴風により重大な災害が発生するおそれが著しく大きいときに発表される。
	暴風雪特別警報	雪を伴う暴風が特に異常であるため重大な災害が発生するおそれが著しく大きいときに発表される。「暴風による重大な災害」に加えて「雪を伴うことによる視程障害などによる重大な災害」のおそれについても警戒を呼びかける。
	波浪特別警報	高い波が特に異常であるため重大な災害が発生するおそれが著しく大きいときに発表される。
	高潮特別警報	台風や低気圧等による海面の異常な上昇により重大な災害が発生するおそれが著しく大きいときに発表される。危険な場所からの避難が必要とされる警戒レベル4に相当。

警報	大雨警報	大雨による重大な災害が発生するおそれがあると予想されたときに発表される。大雨警報には、大雨警報（土砂災害）、大雨警報（浸水害）、大雨警報（土砂災害、浸水害）のように、特に警戒すべき事項が明記される。大雨警報（土砂災害）は、高齢者等が危険な場所からの避難が必要とされる警戒レベル3に相当。
	洪水警報	河川の上流域での降雨や融雪等による河川の増水により、重大な災害が発生するおそれがあると予想されたときに発表される。河川の増水や氾濫、堤防の損傷や決壊による重大な災害が対象としてあげられる。高齢者等は危険な場所からの避難が必要とされる警戒レベル3に相当。
	大雪警報	大雪により重大な災害が発生するおそれがあると予想されたときに発表される。
	暴風警報	暴風により重大な災害が発生するおそれがあると予想されたときに発表される。
	暴風雪警報	雪を伴う暴風により重大な災害が発生するおそれがあると予想されたときに発表される。「暴風による重大な災害」に加えて「雪を伴うことによる視程障害などによる重大な災害」のおそれについても警戒を呼びかける。
	波浪警報	高い波により重大な災害が発生するおそれがあると予想されたときに発表される。
	高潮警報	台風や低気圧等による海面の異常な上昇により重大な災害が発生するおそれがあると予想されたときに発表される。危険な場所からの避難が必要とされる警戒レベル4に相当。
注意報	大雨注意報	大雨による災害が発生するおそれがあると予想されたときに発表される。ハザードマップによる災害リスクの再確認等、避難に備えて自らの避難行動の確認が必要とされる警戒レベル2である。
	洪水注意報	河川の上流域での降雨や融雪等による河川の増水により、災害が発生するおそれがあると予想されたときに発表される。ハザードマップによる災害リスクの再確認等、避難に備えて自らの避難行動の確認が必要とされる警戒レベル2である。
	大雪注意報	大雪により災害が発生するおそれがあると予想されたときに発表される。

風水害等対策編 第3部 災害応急対策
 第2章 活動体制の確立
 第4節 気象庁が発表する風水害に関する情報の収集及び関係機関への伝達等

強風注意報	強風により災害が発生するおそれがあると予想されたときに発表される。
風雪注意報	雪を伴う強風により災害が発生するおそれがあると予想されたときに発表される。「強風による災害」に加えて「雪を伴うことによる視程障害などによる災害」のおそれについても注意を呼びかける。
波浪注意報	高い波により災害が発生するおそれがあると予想されたときに発表される。
高潮注意報	台風や低気圧等による海面の異常な上昇により災害が発生するおそれがあると予想されたときに発表される。高潮警報に切り替える可能性に言及されていない場合は、ハザードマップによる災害リスクの再確認等、避難に備えて自らの避難行動の確認が必要とされる警戒レベル2である。高潮警報に切り替える可能性が高い旨に言及されている場合は、高齢者等は危険な場所からの避難が必要とされる警戒レベル3に相当。
濃霧注意報	濃い霧により災害が発生するおそれがあると予想されたときに発表される。
雷注意報	落雷により災害が発生するおそれがあると予想されたときに発表される。また、発達した雷雲の下で発生することの多い竜巻等の突風や「ひょう」による災害についての注意喚起が付加されることもある。急な強い雨への注意についても雷注意報で呼びかけられる。
乾燥注意報	空気の乾燥により災害が発生するおそれがあると予想されたときに発表される。具体的には、火災の危険が大きい気象条件を予想した場合に発表される。
なだれ注意報	「なだれ」により災害が発生するおそれがあると予想されたときに発表される。
着氷注意報	著しい着氷により災害が発生するおそれがあると予想されたときに発表される。具体的には、通信線や送電線、船体などへの被害が起こるおそれのあるときに発表される。
着雪注意報	著しい着雪により災害が発生するおそれがあると予想されたときに発表される。具体的には、通信線や送電線、船体などへの被害が起こるおそれのあるときに発表される。
融雪注意報	融雪により災害が発生するおそれがあると予想されたときに発

		表される。具体的には、浸水、土砂災害などの災害が発生するおそれがあるときに発表される。
	霜注意報	霜により災害が発生するおそれがあると予想されたときに発表される。具体的には、早霜や晩霜により農作物への被害が起ころおそれのあるときに発表される。
	低温注意報	低温により災害が発生するおそれがあると予想されたときに発表される。具体的には、低温のために農作物などに著しい被害が発生したり、冬季の水道管凍結や破裂による著しい被害の起ころおそれがあるときに発表される。

○キキクル（大雨警報・洪水警報の危険度分布）等

キキクル等の種類と概要

種 類	概 要
土砂キキクル （大雨警報（土砂災害）の危険度分布）	<p>大雨による土砂災害発生危険度の高まりの予測を、地図上で1km四方の領域ごとに5段階に色分けして示す情報。2時間先までの雨量分布及び土壌雨量指数の予測を用いて常時10分ごとに更新しており、大雨警報（土砂災害）や土砂災害警戒情報等が発表されたときに、危険度が高まっている場所を面的に確認することができる。</p> <ul style="list-style-type: none"> ・「災害切迫」（黒）：命の危険があり直ちに安全確保が必要とされる警戒レベル5に相当。 ・「危険」（紫）：危険な場所からの避難が必要とされる警戒レベル4に相当。 ・「警戒」（赤）：高齢者等は危険な場所からの避難が必要とされる警戒レベル3に相当。 ・「注意」（黄）：ハザードマップによる災害リスクの再確認等、避難に備え自らの避難行動の確認が必要とされる警戒レベル2に相当。
浸水キキクル （大雨警報（浸水害）の危険度分布）	<p>短時間強雨による浸水害発生危険度の高まりの予測を、地図上で1km四方の領域ごとに5段階に色分けして示す情報。1時間先までの表面雨量指数の予測を用いて常時10分ごとに更新しており、大雨警報（浸水害）等が発表されたときに、危険度が高まっている場所を面的に確認することができる。</p> <ul style="list-style-type: none"> ・「災害切迫」（黒）：命の危険があり直ちに安全確保が必要とされる警戒レベル5に相当。
洪水キキクル （洪水警報の危険度分布）	<p>指定河川洪水予報の発表対象ではない中小河川（水位周知河川及びその他河川）の洪水発生危険度の高まりの予測を、地図上で河川流路を概ね1kmごとに5段階に色分けして示す情報。3時間先までの流域雨量指数の予測を用いて常時10分ごとに更新しており、洪水警報等が発表されたときに、危険度が高まっている場所を面的に確認することができる。</p> <ul style="list-style-type: none"> ・「災害切迫」（黒）：命の危険があり直ちに安全確保が必要とさ

	<p>れる警戒レベル5に相当。</p> <ul style="list-style-type: none"> ・「危険」(紫)：危険な場所からの避難が必要とされる警戒レベル4に相当。 ・「警戒」(赤)：高齢者等は危険な場所からの避難が必要とされる警戒レベル3に相当。 ・「注意」(黄)：ハザードマップによる災害リスクの再確認等、避難に備え自らの避難行動の確認が必要とされる警戒レベル2に相当。
流域雨量指数の予測値	<p>指定河川洪水予報の発表対象ではない中小河川(水位周知河川及びその他河川)の、上流域での降雨による、下流の対象地点の洪水危険度の高まりの予測を、洪水警報等の基準への到達状況に応じて危険度を色分けした時系列で示す情報。6時間先までの雨量分布の予測(降水短時間予報等)を用いて常時10分ごとに更新している。</p>

○早期注意情報(警報級の可能性)

5日先までの警報級の現象の可能性が[高]、[中]の2段階で発表する。当日から翌日にかけては時間帯を区切って、天気予報の対象地域と同じ発表単位(大分県中部など)で、2日先から5日先にかけては日単位で、週間天気予報の対象地域と同じ発表単位(大分県)で発表する。大雨に関して、[高]又は[中]が予想されている場合は、災害への心構えを高める必要があることを示す警戒レベル1である。

○全般気象情報、九州北部地方気象情報、大分県気象情報

気象の予報等について、特別警報・警報・注意報に先立って注意を喚起する場合や、特別警報・警報・注意報が発表された後の経過や予想、防災上の留意点を解説する場合等に発表する。

また、「線状降水帯」というキーワードを使って解説する「顕著な大雨に関する大分県気象情報」という表題の気象情報を大雨による災害発生の危険度が急激に高まっている中で、線状の降水帯により非常に激しい雨が同じ場所で降り続けているときに発表する。全般気象情報、九州北部地方気象情報も同時に発表する。

○土砂災害警戒情報

大分県と大分地方気象台が共同で発表する情報で、大雨警報(土砂災害)の発表後、命に危険を及ぼす土砂災害がいつ発生してもおかしくない状況となったときに、市町村長の避難指示の発令判断や住民の自主避難の判断を支援するため、対象となる市町村を特定して警戒を呼びかける情報。市町村内で危険度が高まっている詳細な領域は土砂キキクル(大雨警報(土砂災害)の危険度分布)で確認することができる。危険な場所からの避難が必要とされる警戒レベル4に相当。

市町村長は、土砂災害に対する住民の警戒避難体制として、避難情報等に関するガイドラインに基づき、土砂災害警戒情報が発令された場合には直ちに避難指示等を発令することを基本とした具体的な避難指示等の発令基準を設定するとともに、土砂災害に関するメッシュ情報等を用いてあらかじめ発令範囲を具体的に設定し、必要に応じて見直すよう努めるものとする。

大分県土砂災害警戒情報 第〇号

平成〇年〇月〇日 〇時〇分
大分県 大分地方気象台 共同発表

【警戒対象地域】
大分市 別府市 佐伯市 臼杵市 竹田市 宇佐市 豊後大野市 由布市 玖珠町

【警戒解除地域】
中津市

【警戒文】

<概況>
降り続く大雨のため、警戒対象地域では土砂災害の危険度が高まっています。

<とるべき措置>
崖の近くなど土砂災害の発生しやすい地域にお住まいの方は、早めの自主避難を心がけるとともに、市町村から発表される避難勧告などの情報に注意してください。

	警戒対象地域
	警戒解除地域

問い合わせ先
097-506-4637 (大分県土木建築部砂防課)
097-532-2247 (大分地方気象台)

○記録的短時間大雨情報

大雨警報発表中に数年に一度程度しか発生しないような猛烈な雨（1時間降水量）が観測（地上の雨量計による観測）又は解析（気象レーダーと地上の雨量計を組み合わせた分析）され、かつ、キキクル（危険度分布）の「危険」（紫）が出現している場合に発表する。

この情報が発表されたときは、土砂災害及び、低地の浸水や中小河川の増水・氾濫による災害発生につながるような猛烈な雨が降っている状況であり、実際に災害発生の危険度が高まっている場所をキキクル（危険度分布）で確認する必要がある。

○竜巻注意情報

積乱雲の下で発生する竜巻、ダウンバースト等による激しい突風に対して注意を呼びかける情報で、竜巻等の激しい突風の発生しやすい気象状況になっているときに、天気予報の対象地

域と同じ発表単位（大分県中部など）で発表する。なお、実際に危険度が高まっている場所は、竜巻発生確度ナウキャストで確認することができる。

また、竜巻の目撃情報が得られた場合には、目撃情報があった地域を示し、その周辺で更なる竜巻等の激しい突風が発生するおそれが非常に高まっている旨を付加した情報が同じ発表単位（大分県中部など）で発表する。

この情報の有効期間は、発表から1時間である。

○火災気象通報

消防法の規定により、気象の状況が火災の予防上危険と認められるときに大分地方気象台が大分県知事に対して通報し、県を通じて各市町村や消防本部等に伝達される。

○気象支援資料

大分地方気象台は、災害時の応急活動を支援するため、被災地を対象とした詳細な気象情報等の提供に努める。

(2) 大分地方気象台の措置

大分地方気象台は、気象業務法等に基づき、特別警報、警報、注意報、気象情報を発表し、防災関係機関及び報道機関に通知・周知する。

イ 特別警報、警報、注意報、気象情報の発表

(イ) 特別警報、警報及び注意報

a 構成

(a) 発表日時及び発表官署

(b) 標題

注意及び警戒を必要とする細分地域名と注意報及び警報の種類を示すものとする

(c) 注意警戒文

最も伝えたいことを100字以内で記述する。

(d) 発表区域ごとの情報

① 発表変更状況

発表区域ごとの警報や注意報の種類と【発表】、【継続】、【警報から注意報】、【解除】の別を記述

② 特記事項

特に警戒・注意すべき内容を記述

③ 量的予測

現象の時間帯やピーク時刻、雨量や風速、潮位などの量的な予測を記述

④ 付加事項

現象に伴って起こる警戒すべき事項について記述

(e) お知らせ

その他、お知らせすべき事項を記述する。

(注) 注意報文又は警報文の全文を通知し、又は周知することが困難な場合は、本文は注意又は警戒を特に必要とする事項だけを表現することとし、その他の事項については、気象情報として付加して発表する。

- b 同時に2つ以上の注意報又は警報を行う場合、標題にそれらの注意報又は警報の種類を併記した1つの注意報文又は警報文を作成する。
 - c 注意報、警報はその種類にかかわらず、新たな注意報又は警報が行われたときに切り替えられる。又解除されるときまで継続されるが具体的には次の方法による。
 - (a) 2種類以上の注意報、警報を発表したのち、その一部を解除する必要がある場合は、継続する必要がある注意報、警報のみを新たに行って切り替える。
 - (b) 発表中の注意報、警報に、他の新たな注意報、警報を追加する必要がある場合は、継続するものと追加するものを合わせた注意報、警報を新たに行って切り替える。
 - (c) 発表中の注意報、警報の内容のみを変更する必要がある場合は、内容を新たに行って切り替える。
 - (d) 注意報事項又は警報事項の必要がなくなった場合は当該注意報又は警報を解除するものとする。
 - d 注意報、警報の地域指定
 - (a) 災害の予想される地域を限定できないときは、地域の細分は行わず全域に発表する。
 - (b) 注意又は警戒を要する地域を指定して注意報、警報を発表する場合の細分区域名及びその区分は次の「大分県予報区域細分図」のとおりとする。
 - (c) 予報区の海域のみを一括して表現する必要があるときは「沿岸の海域」の名称を用いる。
- (ロ) 気象情報の構成
- a 文章情報
 - (a) 構成
 - ① 標題
影響する現象名を指定した標題とし、連番号を付加する。
 - ② 発表日時及び発表官署
 - ③ 見出し
最も伝えたいことを100字以内で記述する。
 - ④ 本文
気象概況、観測実況、量的予測、防災上の警戒注意事項などを必要に応じて記述する
 - b 図情報
状況に応じ、比較的自由的な構成で、文章情報の補完をする場合、図で示した方が理解しやすい場合、伝えたいことを簡潔に述べたい場合などに発表する。

大分県の予報区域細分図

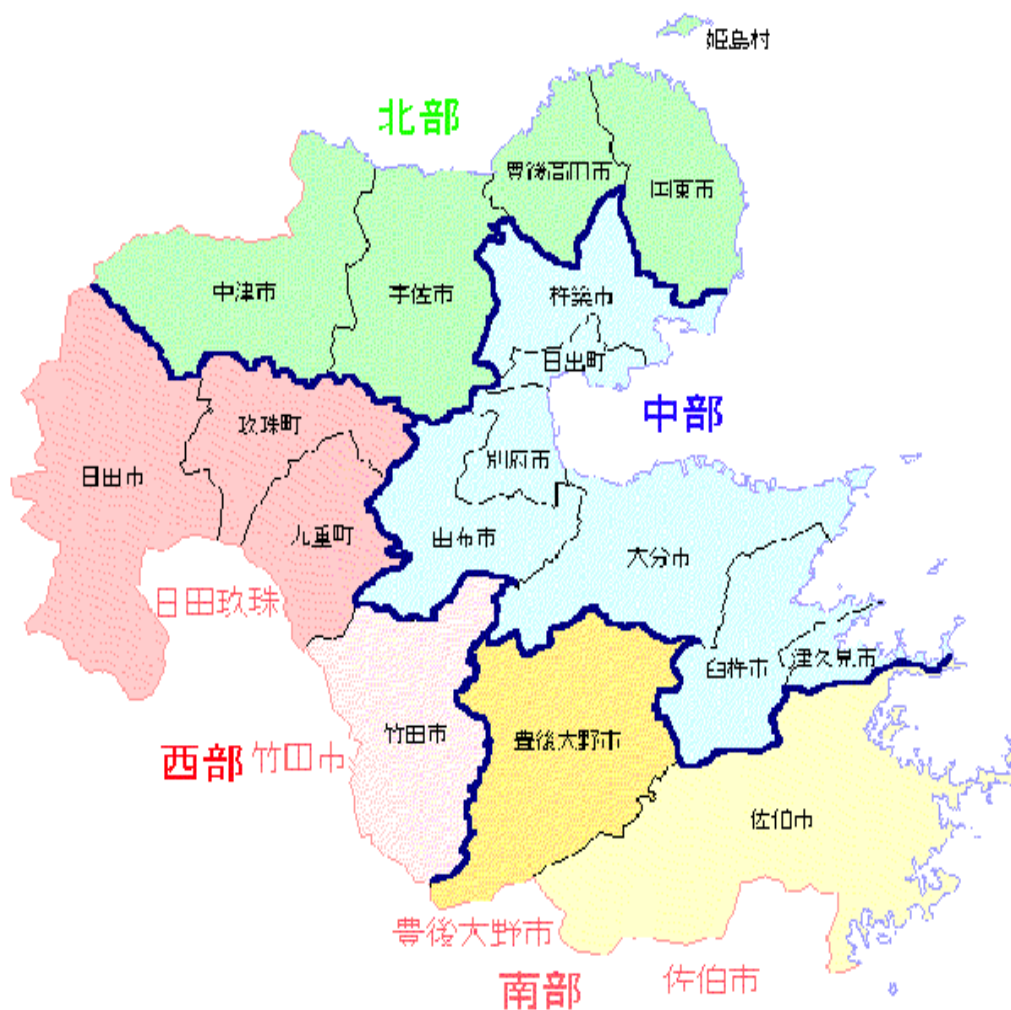

一次細分区域	市町村をまとめた地域	二次細分区域
北 部	—	中津市、宇佐市、豊後高田市、国東市、姫島村
中 部	—	大分市、別府市、杵築市、由布市、臼杵市、津久見市、日出町
西 部	日田玖珠	日田市、玖珠町、九重町
		竹田市
南 部	—	佐伯市
		豊後大野市

※ 一次細分区域…予報区を気象特性、災害特性及び地理的特性により分割し、行政区画によって調整した区域で、かつ、天気予報を定常的に細分して行う区域

※ 二次細分区域…市町村長等が行う避難指示等の防災対応の判断や、住民の自主的な避難行動をよりきめ細かく支援するため、気象に関する警報・注意報を市町村の単位で発表するものをいう

ロ 特別警報、警報、注意報、気象情報の伝達

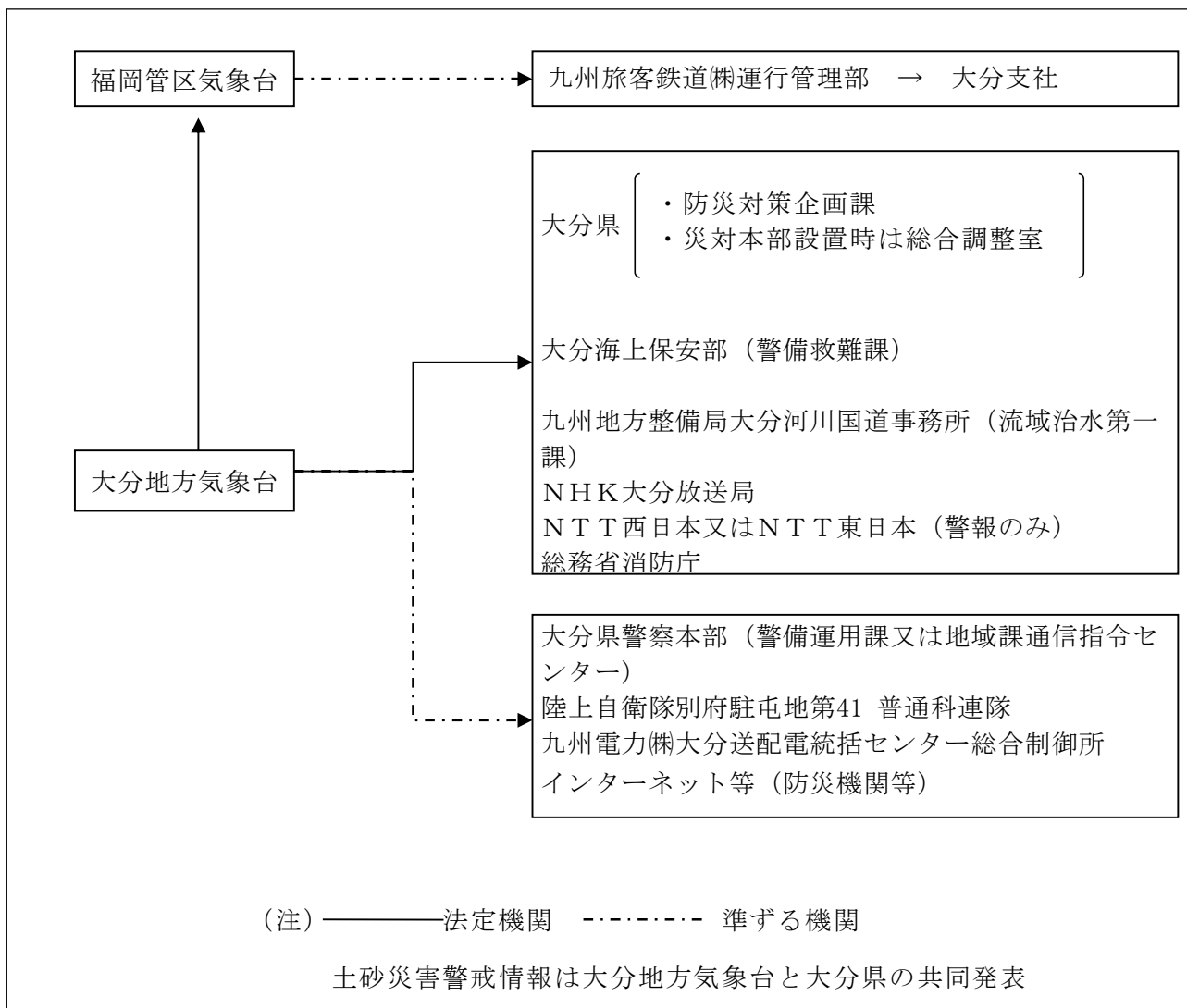

(3) 県（警察本部を除く。）の措置

県は、大分地方気象台から特別警報、警報、注意報、気象情報を入手し、本部が設置されていないときは生活環境部防災局防災対策企画課が、本部が設置されているときは総合調整室情報収集班がその情報を関係先に伝達する。

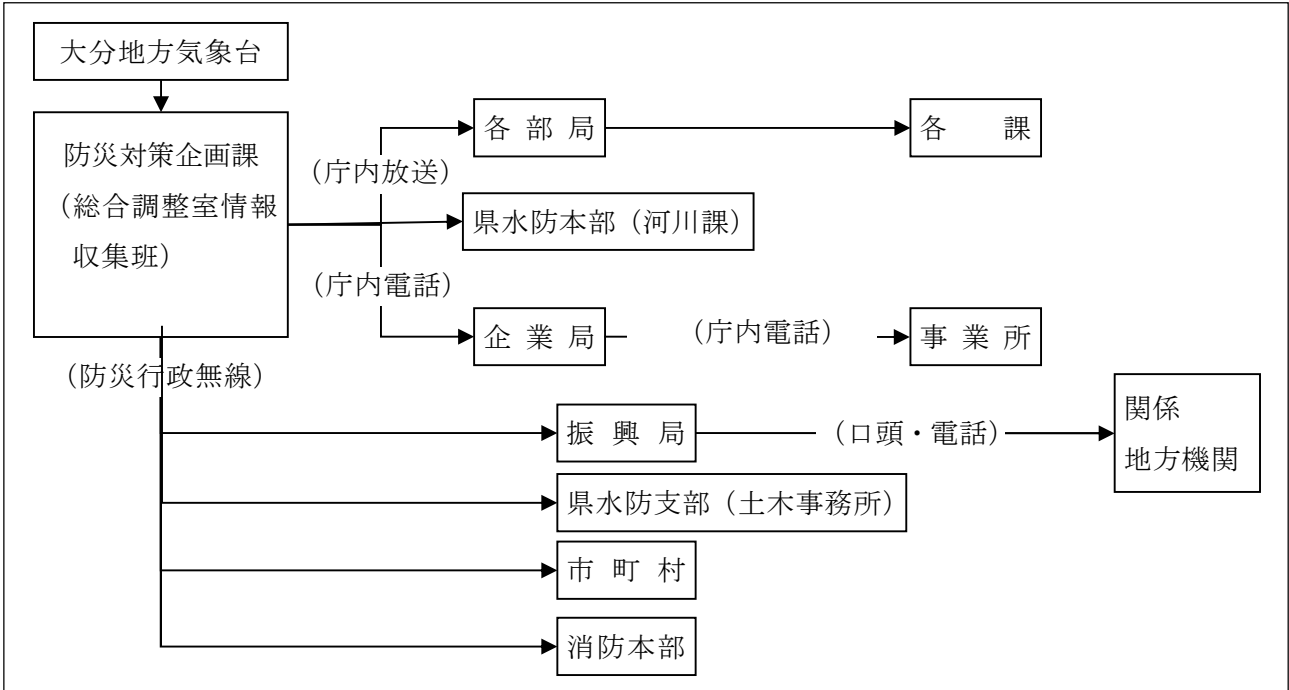

(4) 警察本部の措置

警察本部は、大分地方気象台から特別警報、警報、注意報、気象情報を入手し、防災上必要と認める場合、警備運用課又は地域課通信指令センターがその情報を関係先に伝達する。

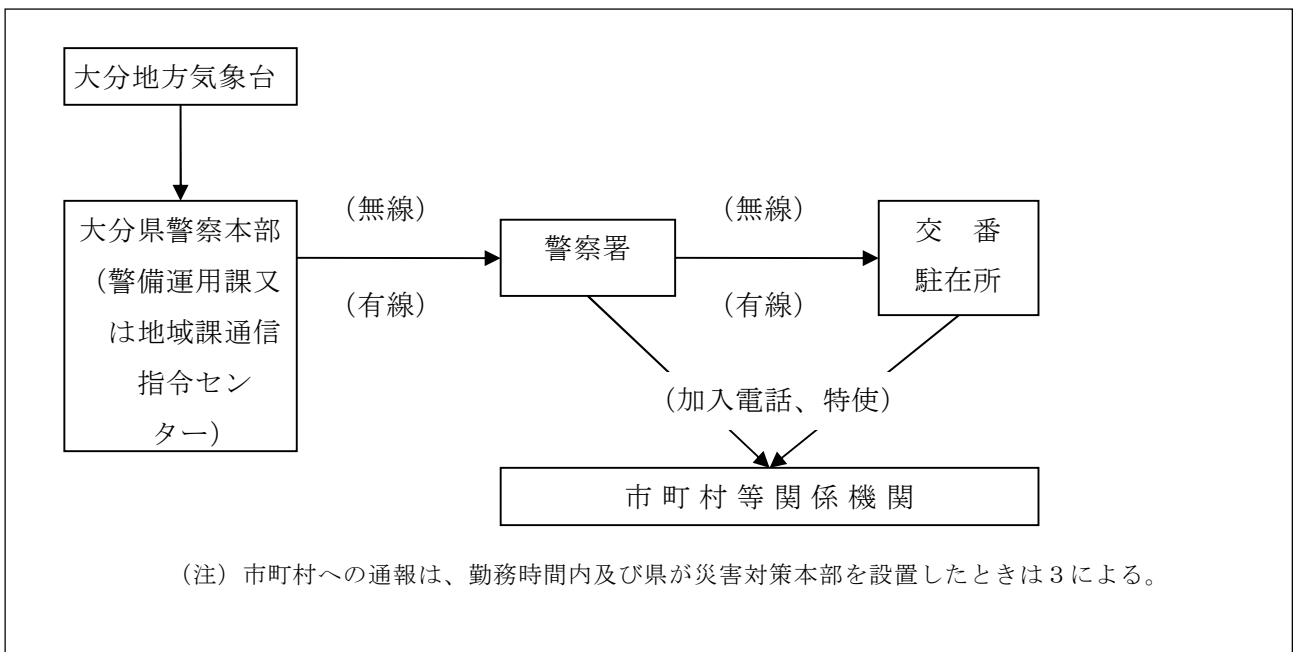

(5) 大分海上保安部の措置

大分海上保安部は、大分地方気象台から特別警報、警報、注意報、気象情報入手し、防災上必要と認める場合、その情報を関係先に伝達する。

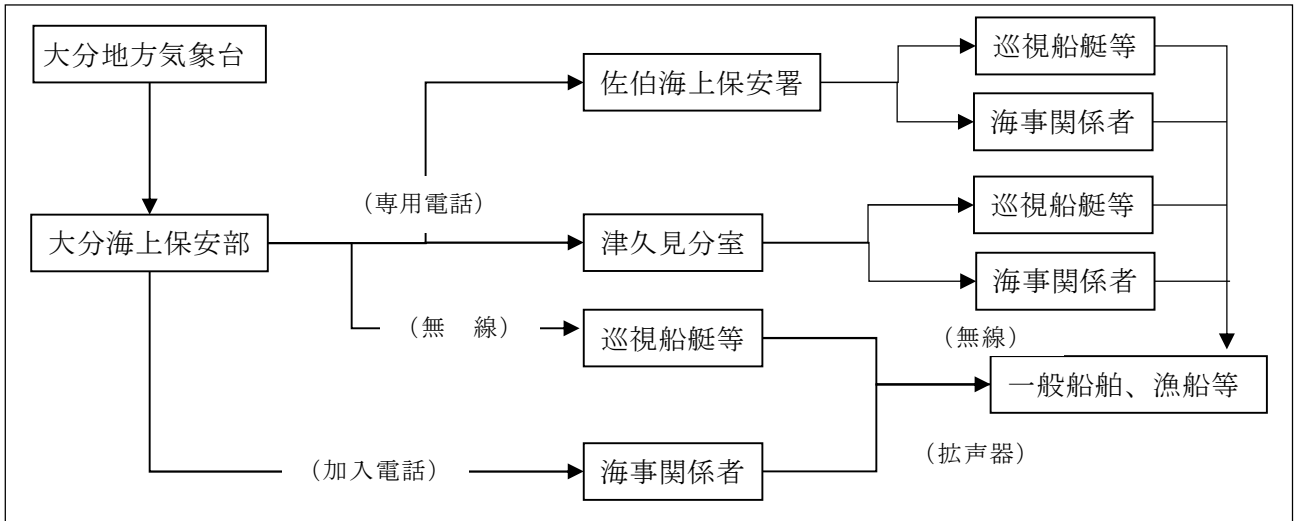

(6) NTT西日本の措置

NTT西日本は、大分地方気象台から特別警報、警報入手したときは、その情報を関係先に伝達する。

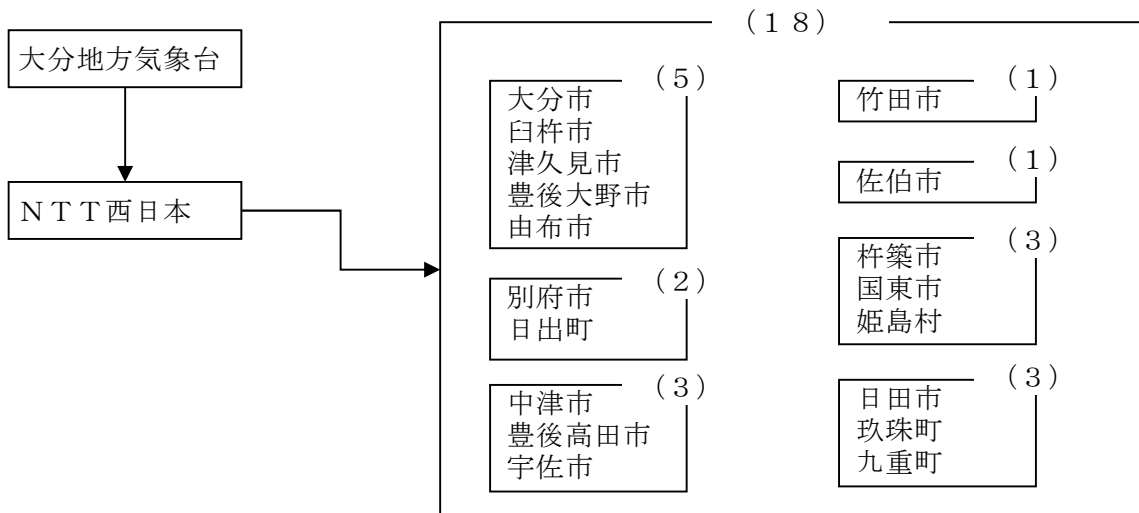

(注) 気象、高潮、波浪及び洪水警報は、全市町村に伝達される。

(7) 市町村の措置

市町村は、関係機関から特別警報、警報、注意報、気象情報を入手し、防災上必要と認める場合、その情報を関係機関及び住民に伝達する。なお、特別警報の場合は、その情報を直ちに関係機関及び住民に伝達する。

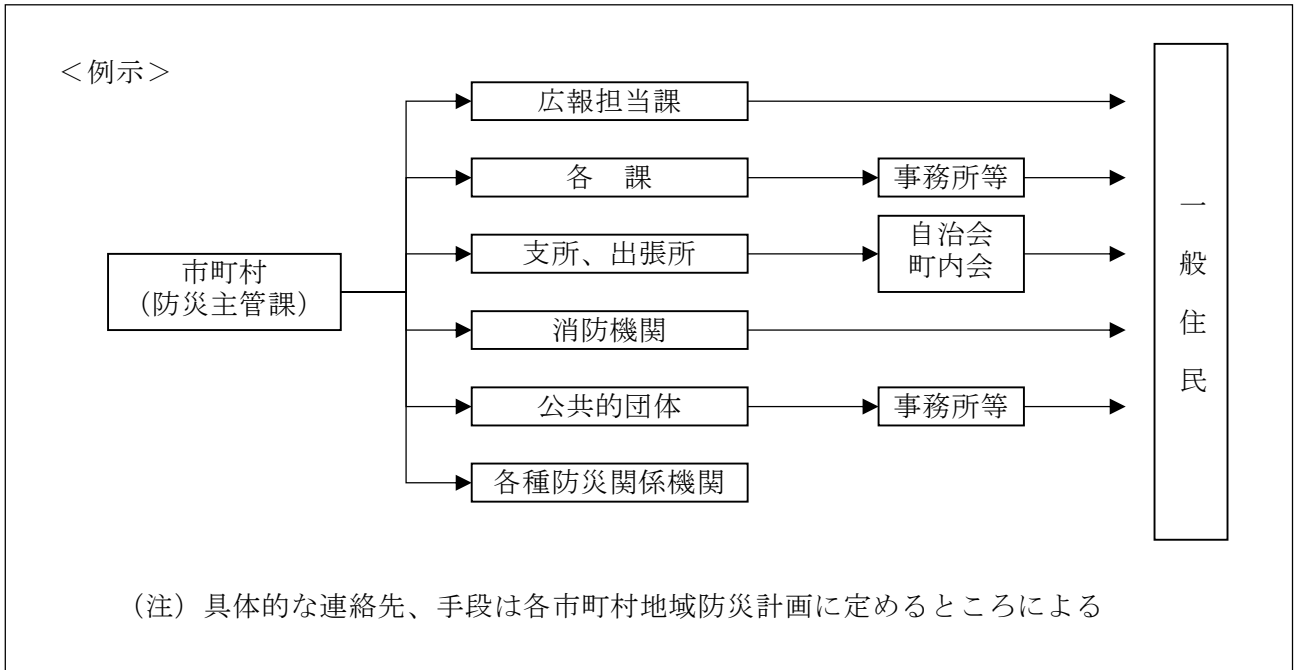

(8) NHK大分放送局、(株)大分放送、(株)テレビ大分、大分朝日放送(株)、(株)エフエム大分(テレビ、ラジオ局)の措置

テレビ、ラジオ局は、大分地方気象台等から特別警報、警報、注意報、気象情報を入手し、その情報を迅速に放送する。

また、大分県との間に締結している「災害時における放送要請に関する協定」に基づき、緊急放送を行う。

(9) その他の防災関係機関の措置

その他の防災関係機関は、大分地方気象台等から特別警報、警報、注意報、気象情報を入手し、防災上必要と認める場合、その情報を当該機関の関係出先機関、現場事業所等へ伝達する。

2 指定河川(大分川水系・筑後川水系・山国川水系・大野川水系・番匠川水系・駅館川水系)洪水予報の伝達

(1) 基本方針

河川の増水や氾濫などに対する水防活動のため、あらかじめ指定した河川については、区間を決め水位を示して警報及び注意報を発表する。対象河川は次のとおりであり、九州地方整備局各河川事務所又は大分県河川課と大分地方気象台が共同で下表の標題により発表する。これらの洪水予報については、発表機関及び伝達を受ける関係機関において、情報の迅速、的確な収集・伝達を行い、県民への生命・財産への被害を最小限とするため必要な体制を整える。

なお、関係市町及び関係県土木事務所は、洪水予報が発表された場合、被害の未然防止、拡大防止のための住民への呼びかけを行う。

洪水予報指定河川

河川名		
大分川	大分河川国道事務所	大分地方気象台
七瀬川		
大野川水系		
山国川		
番匠川	佐伯河川国道事務所	
筑後川上中流部	筑後川河川事務所	福岡管区気象台
駅館川	大分県河川課	大分地方気象台

洪水予報実施区域及び水位観測所設置個所、各基準水位等は「大分県地域防災計画資料編」に収録する。

指定河川洪水予報

種類	標題	概要
洪水警報	氾濫発生情報	氾濫が発生したとき、氾濫が継続しているときに発表される。 新たに氾濫が及ぶ区域の住民の避難誘導や救援活動等が必要となる。 災害がすでに発生している状況であり、命の危険が迫っているため直ちに身の安全を確保する必要があることを示す警戒レベル5に相当。
	氾濫危険情報	氾濫危険水位に到達したとき、氾濫危険水位以上の状況が継続しているとき、または3時間先までに氾濫する可能性のある水位に到達すると見込まれるときに発表される。 いつ氾濫が発生してもおかしくない状況、避難等の氾濫発生に対する対応を求める段階であり、避難指示の発令の判断の参考とする。 危険な場所からの避難が必要とされる警戒レベル4に相当。
	氾濫警戒情報	氾濫危険水位に到達すると見込まれるとき、避難判断水位に到達し更に水位の上昇が見込まれるとき、氾濫危険情報を発表中に氾濫危険水位を下回ったとき(避難判断水位を下回った場合を除く)、避難判断水位を

		<p>超える状況が継続しているとき（水位の上昇の可能性がなくなった場合を除く）に発表される。</p> <p>高齢者等避難の発令の判断の参考とする。高齢者等は危険な場所からの避難が必要とされる警戒レベル3に相当。</p>
洪水注意報	氾濫注意情報	<p>氾濫注意水位に到達し更に水位の上昇が見込まれるとき、氾濫注意水位以上でかつ避難判断水位未満の状況が継続しているとき、避難判断水位に達したが水位の上昇が見込まれないときに発表される。</p> <p>ハザードマップによる災害リスクの再確認等、避難に備え自らの避難行動の確認が必要とされる警戒レベル2に相当。</p>

○大分川洪水予報

水防法及び気象業務法に基づき、九州地方整備局(大分河川国道事務所)と気象庁(大分地方气象台)が共同して行うもの。

□大分川洪水予報実施区域

大分川	両岸：大分県由布市挾間町下市277番1地先の国道橋から海まで
-----	--------------------------------

□基準地点及び基準地点における氾濫危険水位等は「大分県地域防災計画資料編」に収録する

○七瀬川洪水予報

水防法及び気象業務法に基づき、九州地方整備局(大分河川国道事務所)と気象庁(大分地方气象台)が共同して行うもの。

□七瀬川洪水予報実施区域

七瀬川	両岸：大分県大分市大字廻栖野2669番の2地先の旧田吹橋から大分川への合流点まで
-----	--

□基準地点及び基準地点における氾濫危険水位等は「大分県地域防災計画資料編」に収録する。

○大野川水系洪水予報

水防法及び気象業務法に基づき、九州地方整備局(大分河川国道事務所)と気象庁(大分地方气象台)が共同して行うもの。

□大野川水系洪水予報実施区域

大野川	左岸：大分県大分市大字竹中字小屋4969番の6地先から海まで 右岸：大分県大分市大字上戸次字塩木3865番地先から海まで
乙津川	両岸：大野川からの分派点から海まで
判田川	左岸：大分県大分市大字下判田字迫1732番の1地先から大野川への合流点まで 右岸：大分県大分市大字下判田字小路1712番の1地先から大野川への合流点まで
立小野川	両岸：大分県大分市大字下判田屋敷田3942の8地先の国道橋から判田川への合流点まで

□基準地点及び基準地点における氾濫危険水位等は「大分県地域防災計画資料編」に収録する。

○山国川洪水予報

水防法及び気象業務法に基づき、九州地方整備局(山国川河川事務所)と気象庁(大分地方气象台)が共同して行うもの。

□山国川上流部及び山国川下流部洪水予報実施区域

山国川 (上流部)	左岸：大分県中津市耶馬溪町大字柿坂ソノ327番1地先から福岡県築上郡上毛町大字百留地先まで 右岸：大分県中津市耶馬溪町大字大島字中曾2224番地から大分県中津市三光土田字フシキロ地先まで
山国川 (下流部)	左岸：福岡県築上郡上毛町大字百留地先から海まで 右岸：大分県中津市三光土田字フシキロ地先から海まで
	中津川 両岸：山国川からの分派点から海まで

□基準地点及び基準地点における氾濫危険水位等は「大分県地域防災計画資料編」に集録する。

○番匠川洪水予報

水防法及び気象業務法に基づき、九州地方整備局(佐伯河川国道事務所)と気象庁(大分地方气象台)が共同して行うもの。

□番匠川洪水予報実施区域

番匠川	左岸：大分県佐伯市本匠大字波寄字川平1988番1地先の取水堰下流端から海まで 右岸：大分県佐伯市本匠大字波寄字カジヤ1251番地先の取水堰下流端から海まで
-----	--

□基準地点及び基準地点における氾濫危険水位等は「大分県地域防災計画資料編」に集録する。

○筑後川上中流部洪水予報

水防法及び気象業務法に基づき、九州地方整備局(筑後川河川事務所)と気象庁(福岡管区气象台)が共同して行うもの。

□筑後川洪水予報実施区域

筑後川	左岸：大分県日田市大字高瀬字小シマ1138番の2地先から福岡県久留米市東櫛原東櫛原地先まで 右岸：大分県日田市三芳小湊町121番地先から福岡県久留米市高野町高野地先まで
	庄手川 両岸：筑後川からの分派点から筑後川への合流点まで(日田市内)
	玖珠川 左岸：大分県日田市大字日高字牧ノ原2742番地の1地先から筑後川への合流点まで 右岸：大分県日田市大字日高字1丁目2395番地の3地先から筑後川への合流点まで

□基準地点及び基準地点における氾濫危険水位等は「大分県地域防災計画資料編」に集録する。

○駅館川洪水予報

水防法及び気象業務法に基づき、九州地方整備局、大分県（河川課）及び気象庁（大分地方气象台）が共同して行うもの。

□駅館川洪水予報実施区域

駅館川	左岸：大分県宇佐市大字山本字ムクノ垣1735番地先から河口まで 右岸：大分県宇佐市大字上拝田字筒井735番地先から河口まで
-----	--

□基準地点及び基準地点における氾濫危険水位等は「大分県地域防災計画資料編」に集録する。

(2) 洪水予報の伝達系統

イ 大分川洪水予報伝達系統図

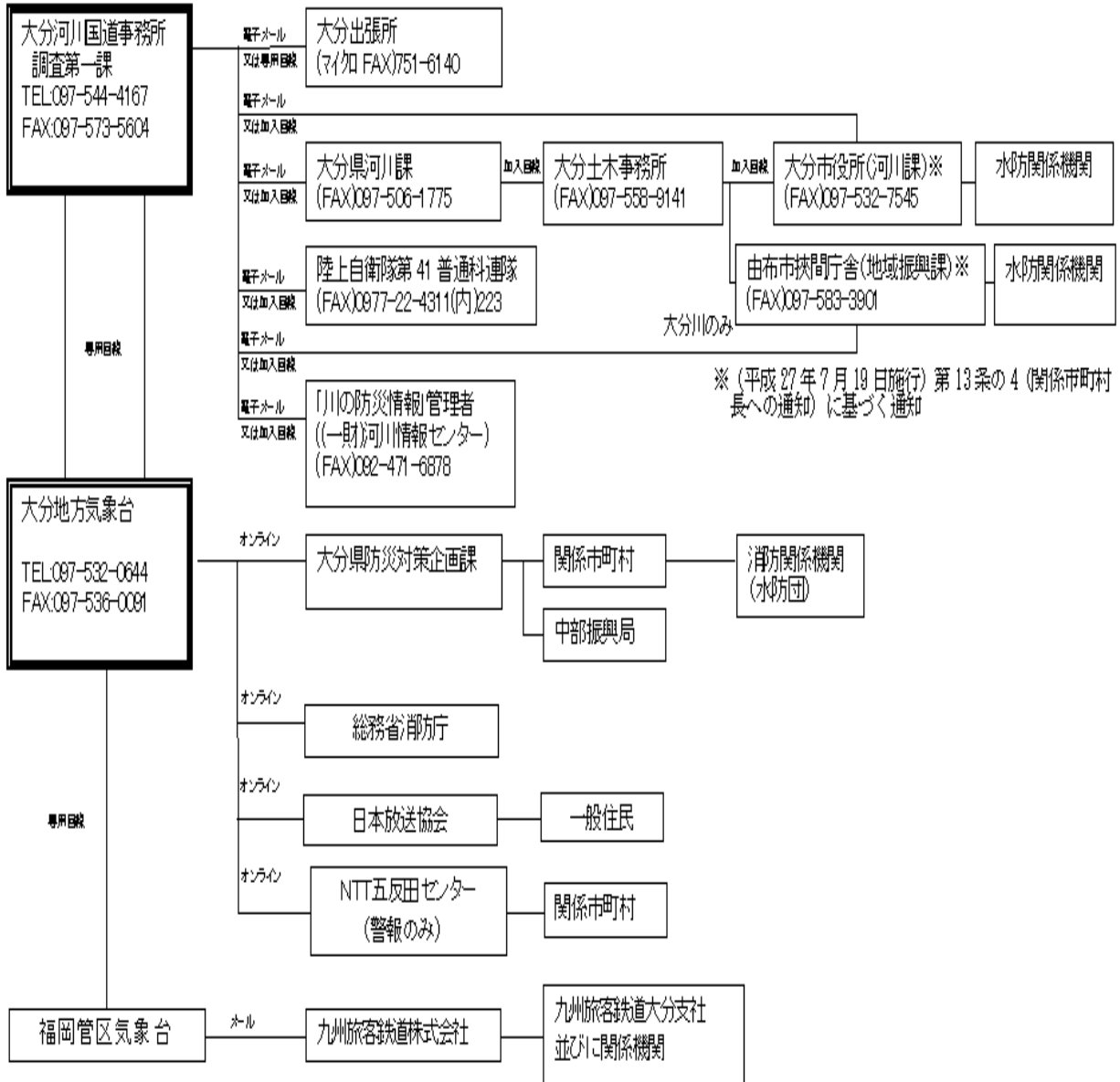

ロ 七瀬川洪水予報伝達系統図

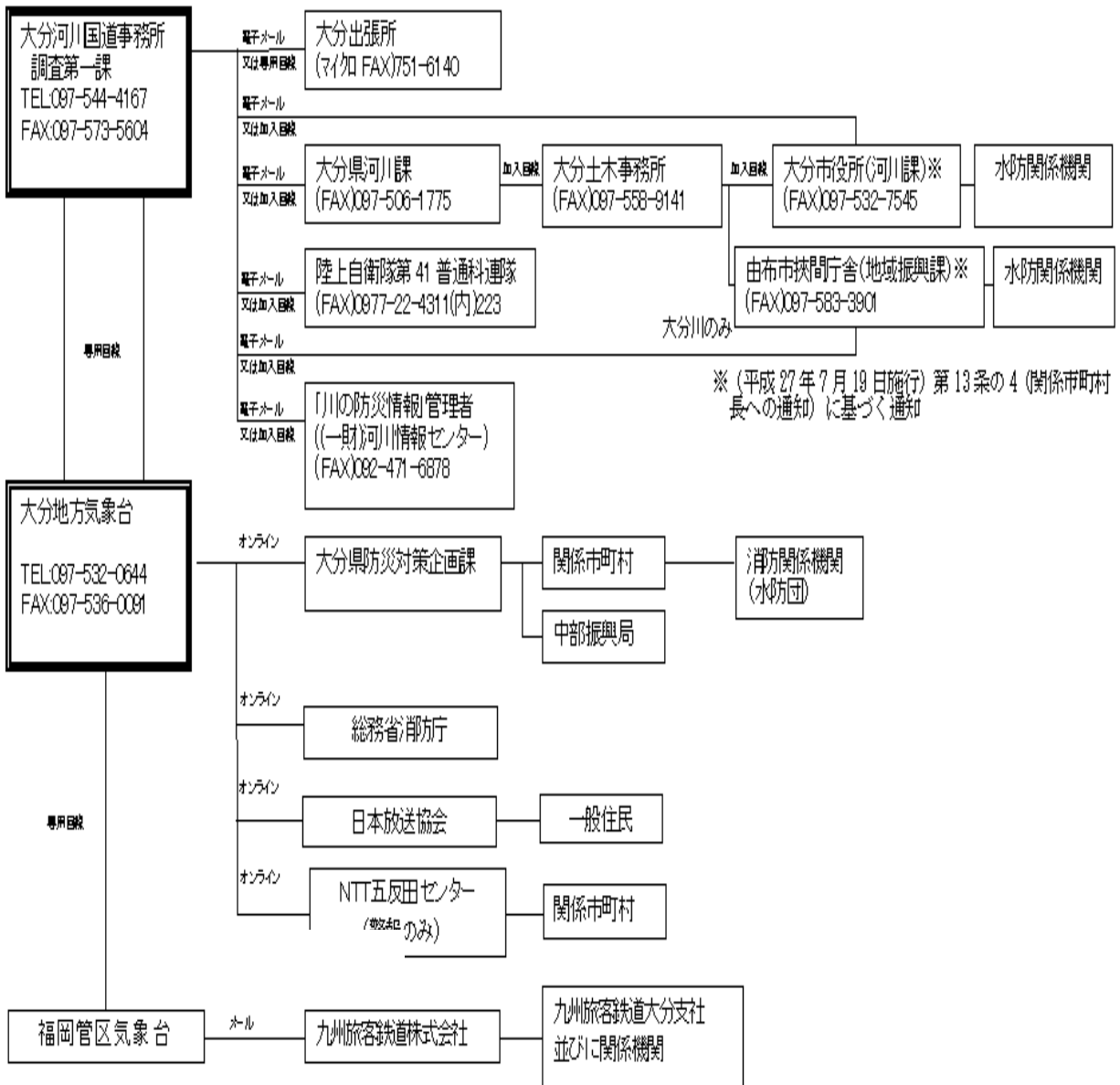

風水害等対策編 第3部 災害応急対策
 第2章 活動体制の確立
 第4節 気象庁が発表する風水害に関する情報の収集及び関係機関への伝達等

ハ 山国川上流部洪水予報伝達系統図

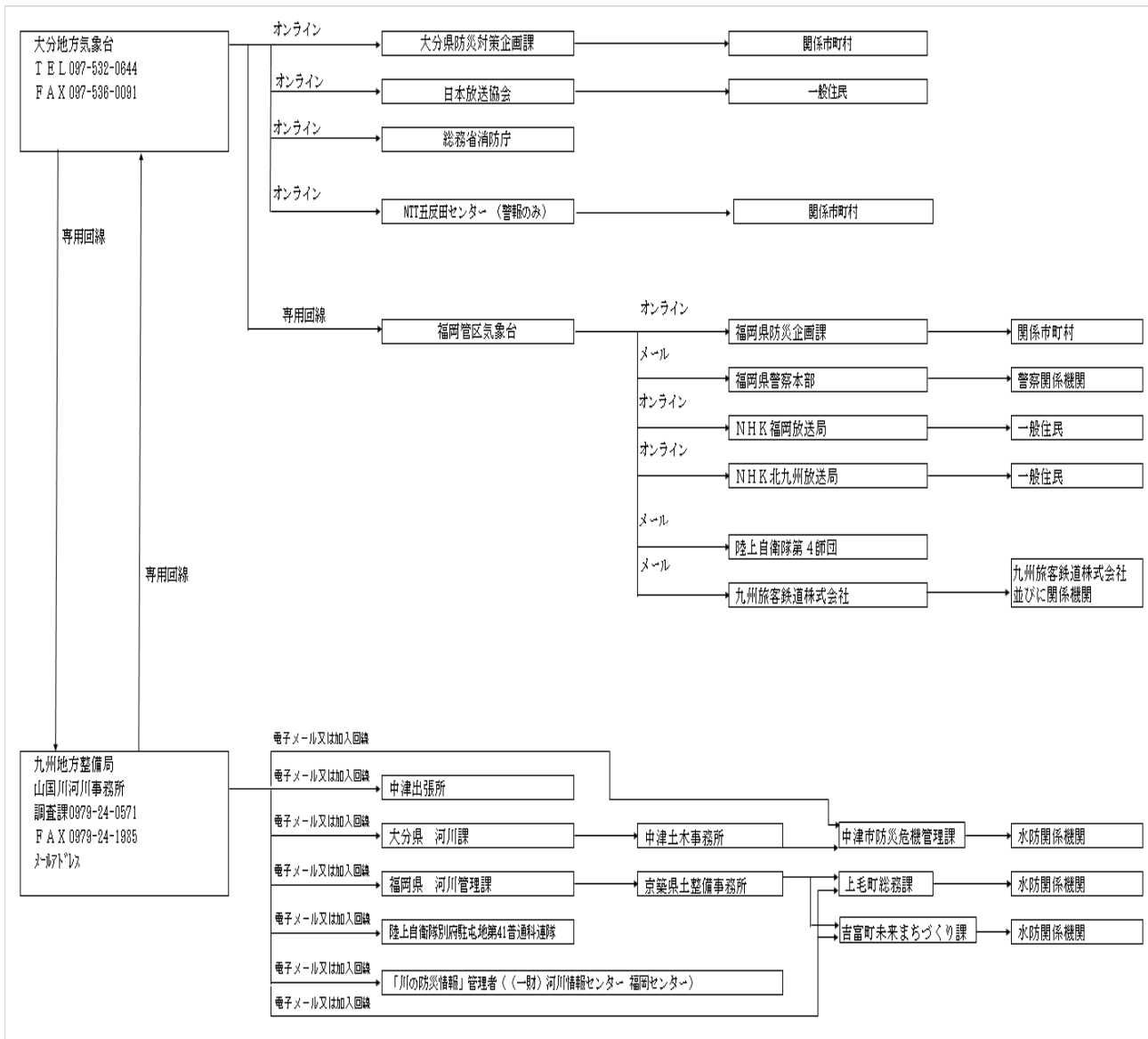

ニ 山国川下流部洪水予報伝達系統図

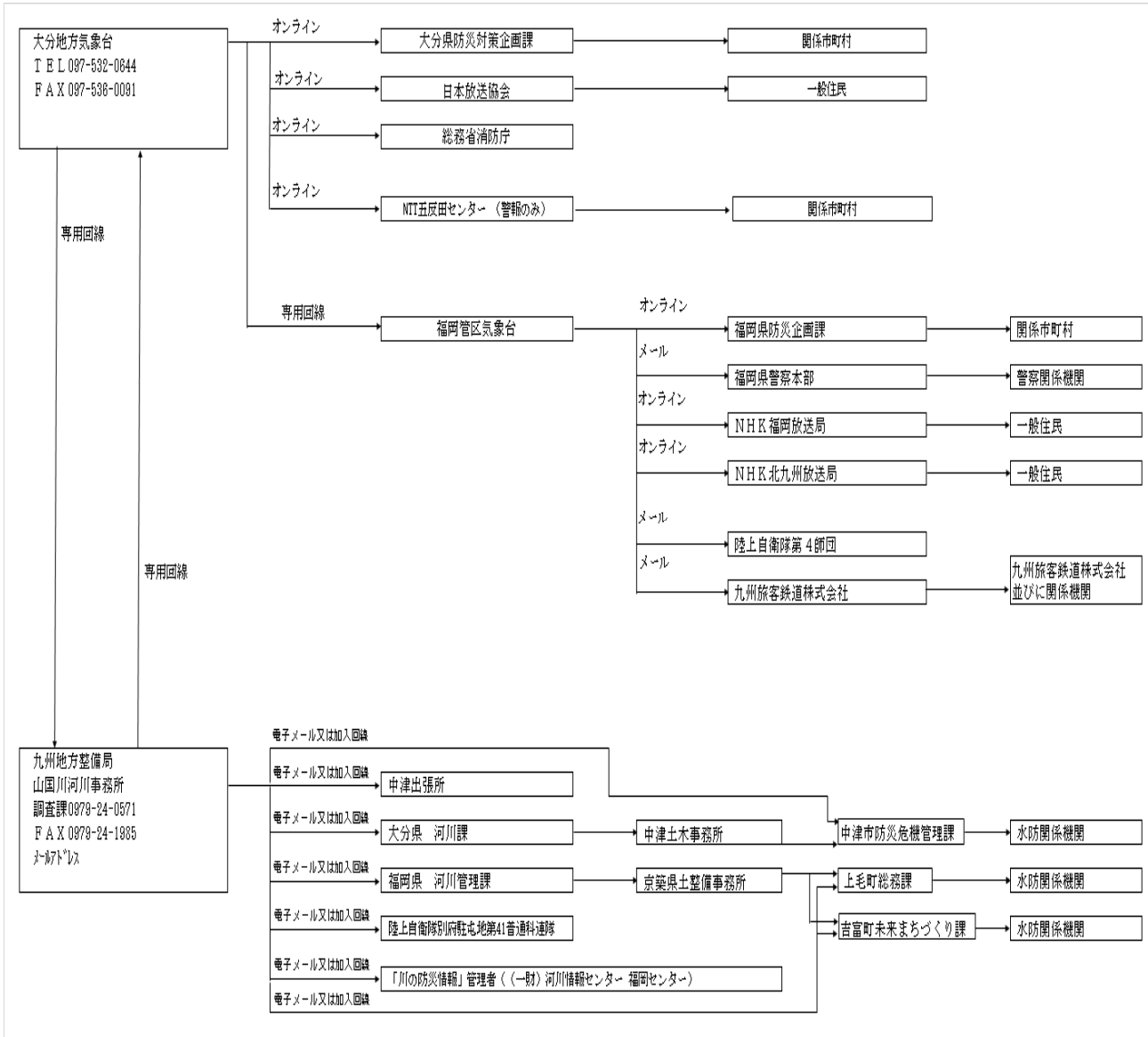

ホ 大野川水系洪水予報伝達系統

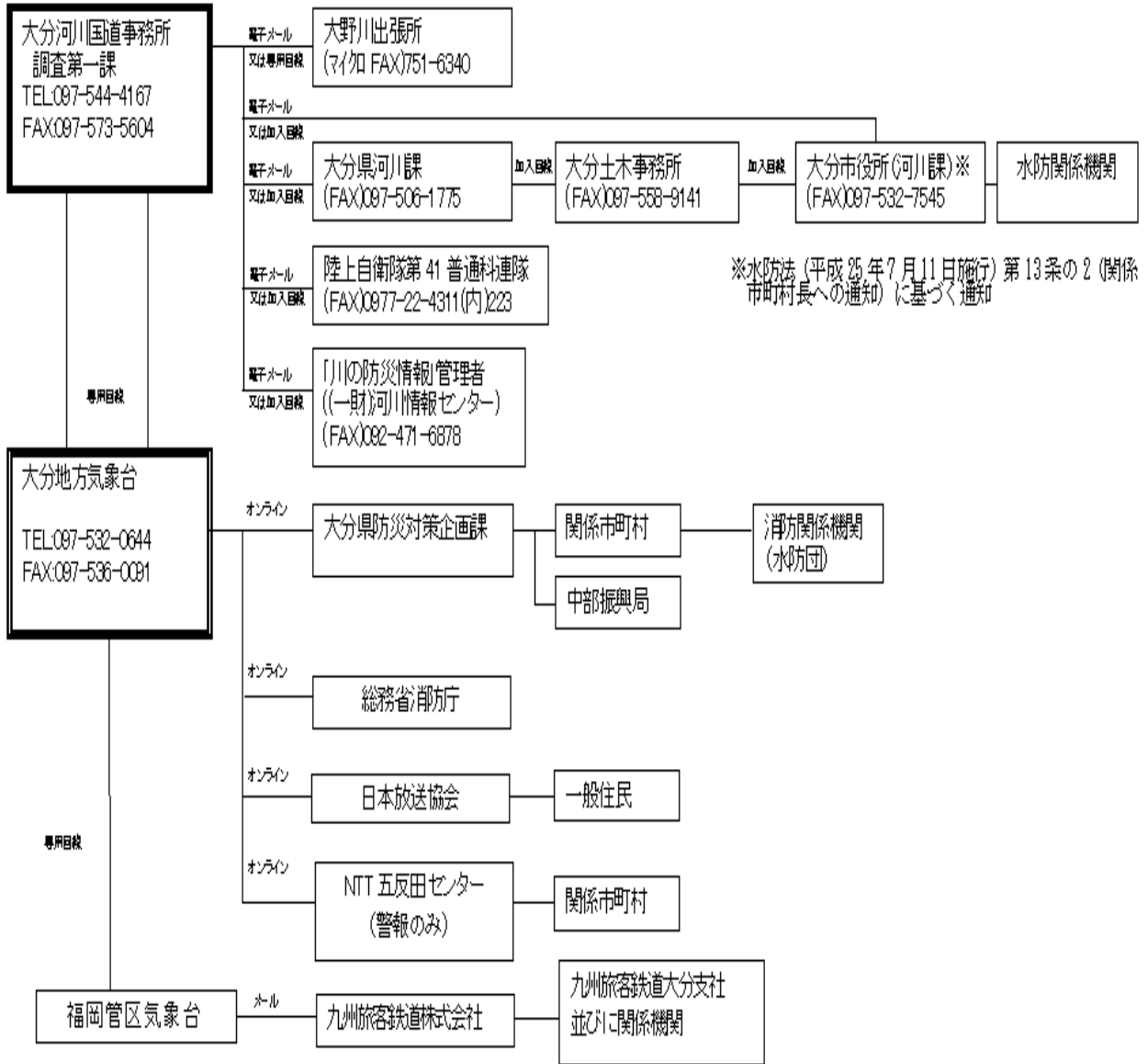

～ 筑後川洪水予報の伝達系統

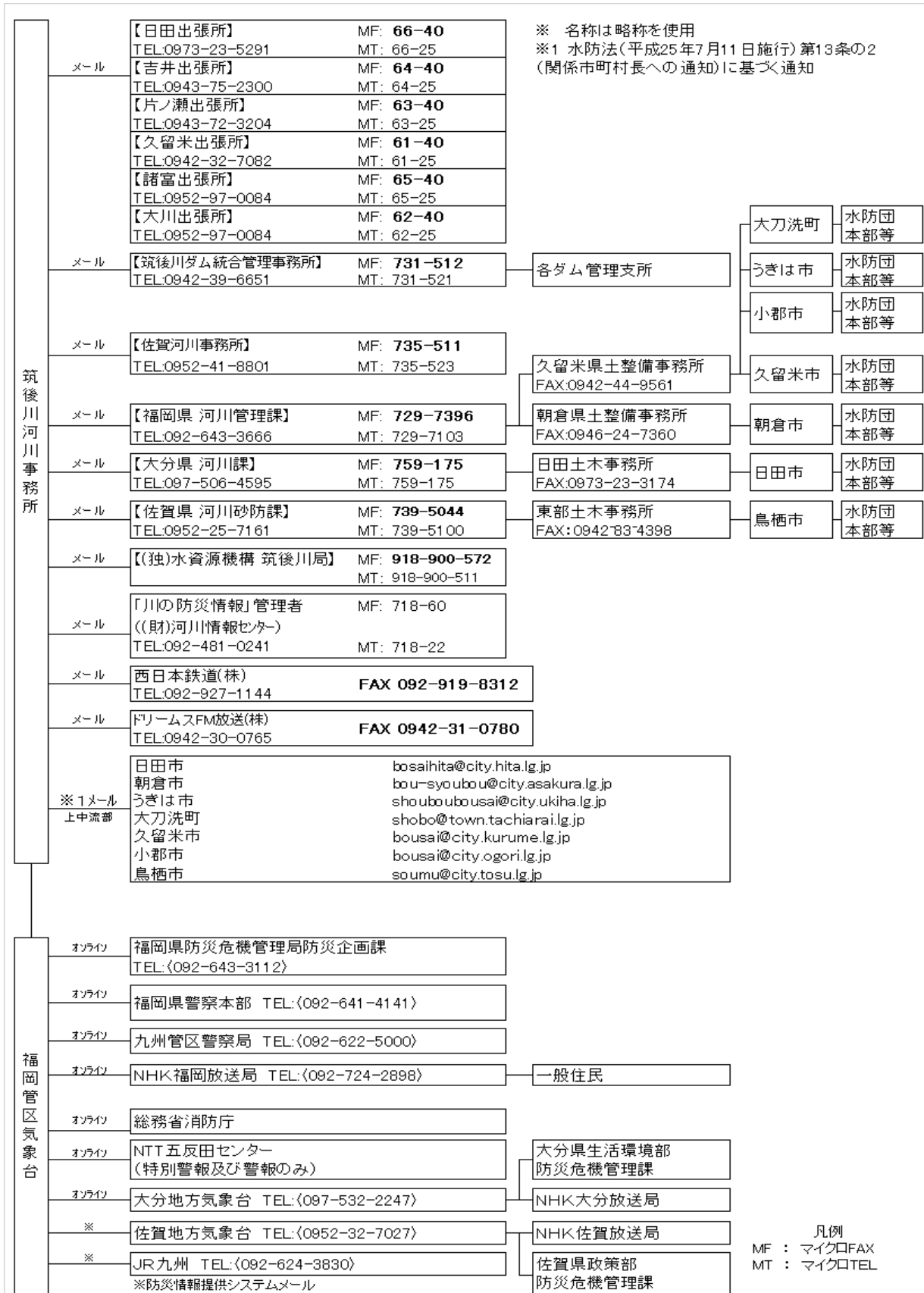

凡例
MF : マイクロFAX
MT : マイクロTEL

風水害等対策編 第3部 災害応急対策
 第2章 活動体制の確立
 第4節 気象庁が発表する風水害に関する情報の収集及び関係機関への伝達等

ト 番匠川洪水予報伝達系統

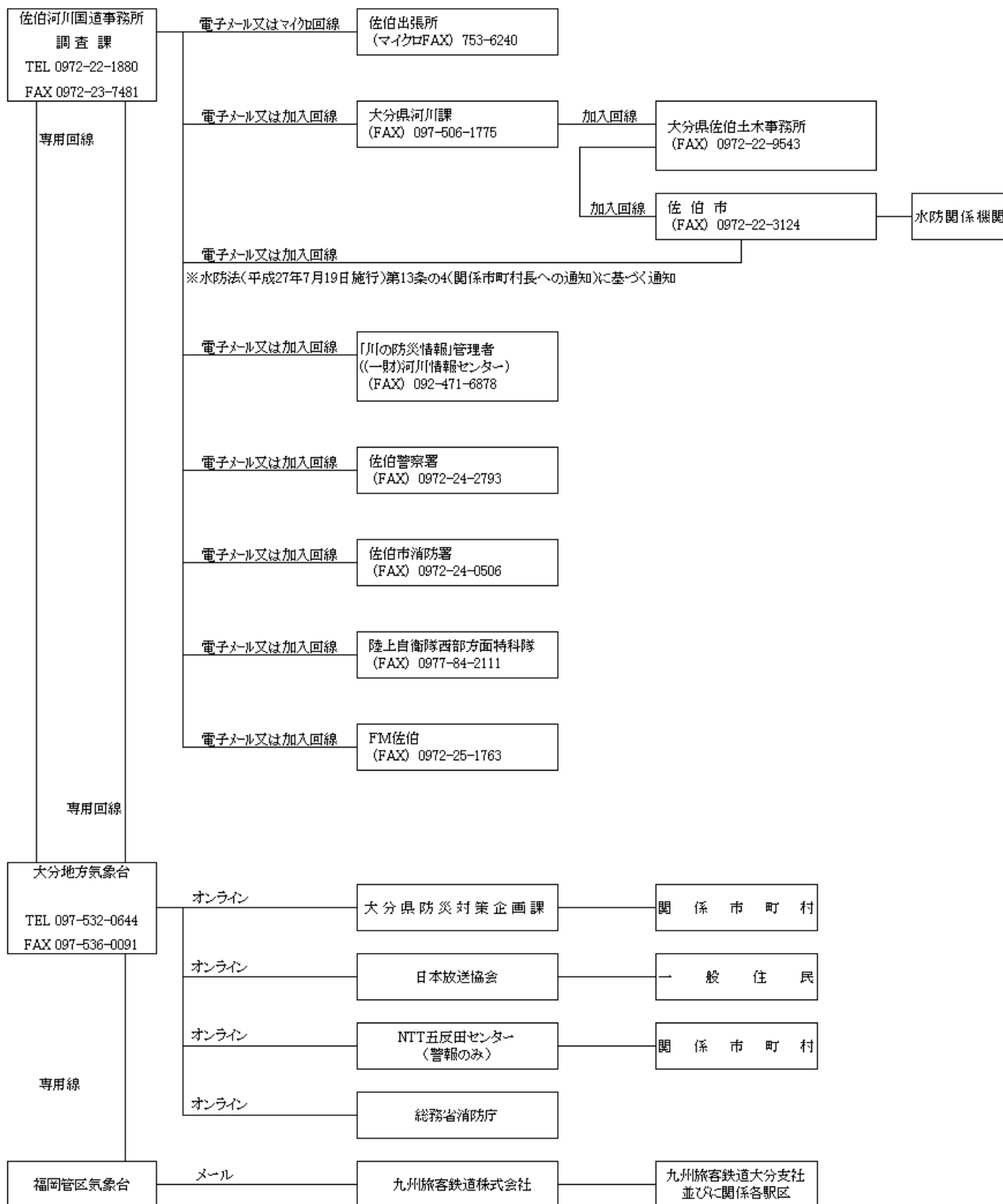

チ 駅館川洪水予報伝達系統

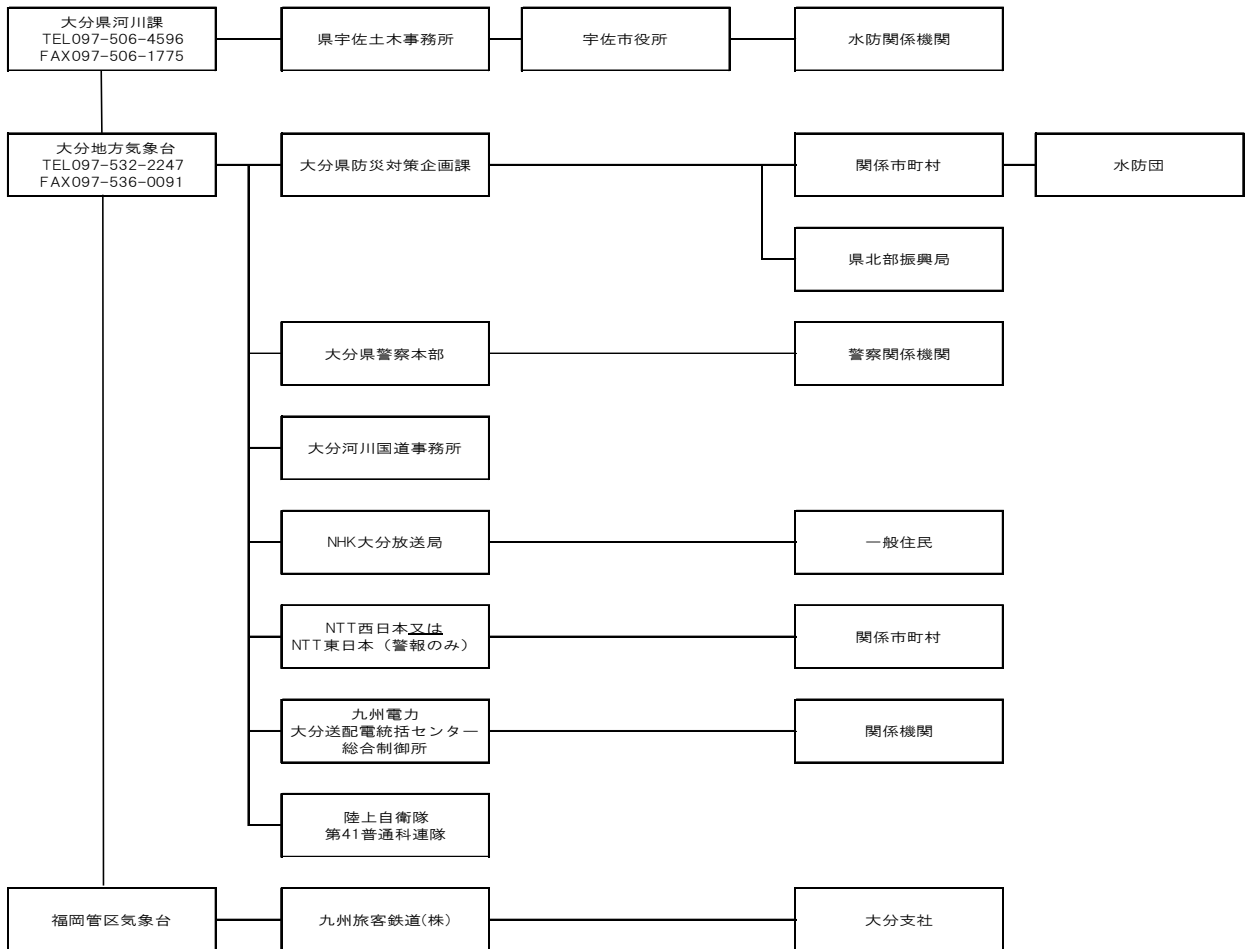

第5節 災害情報・被害情報の収集・伝達

災害が発生し、又は発生するおそれがある場合における災害に関する情報(避難、交通規制等応急措置の実施状況等)及び被害に関する情報は、この節の定めるところにより収集・伝達する。

この場合、情報の収集・伝達を迅速かつ正確に行い情報の一元化を図るため、市町村、県機関(災害対策本部を含む。)は、災害対応支援システムを活用する。

(初動期)

< >内は主に担当する班等

○情報の収集体制の確立

防災ヘリコプターの出動<総合調整室応急対策調整班>

警察本部ヘリコプターの出動<警察本部>

自衛隊ヘリコプターの出動要請<総務班>

* 防災行政無線(地上系移動局、衛星系移動通信機器)は激甚地がおおむね特定できた段階で出動

○本部長(知事)の意思決定に必要な情報の収集<総合調整室情報収集班>

人的被害、住家被害・火災に関する情報の収集

避難者数、避難所の場所等に関する情報の収集

医療機関の被災状況・稼働状況に関する情報の収集

道路の被害、応急対策の状況及び交通状況に関する情報の収集

港湾・漁港の被害、応急対策の状況及び海上交通状況に関する情報の収集

空港、ヘリポート、鉄道の被害及び応急対策の状況に関する情報の収集

電気、上・下水道、電話の被害及び応急対策の状況に関する情報の収集

○収集した情報の伝達

消防庁への伝達<総合調整室情報収集班>

* 警察本部、自衛隊、海上保安部、大分地方気象台とは総合調整室で情報をリアルタイムで共有

警察庁への報告<警察本部>

九州地方整備局への伝達<土木建築部>

農林水産省への伝達<農林水産部>

内閣府への伝達<福祉保健部>

地区災害対策本部への伝達<総合調整室情報収集班>

○県民からの通報、問い合わせへの対応

専用電話の設置<総務班、通信・輸送部通信班、地区災害対策本部庶務班>

県民からの通報、問い合わせへの対応及び重要事項の関係部等への伝達<総合調整室情報収集班、地区災害対策本部庶務班>

1 災害情報・被害情報の収集・伝達責任体制

災害が発生し又は発生するおそれがある場合、災害に関する情報(避難、交通規制等応急措置の実施状況等)(以下「災害情報」という。)及び被害に関する情報(以下「被害情報」という。)は、市町村が当該区域内に所在する関係機関等に協力を求めて調査収集する。県は、自ら災害情報・被害情報を収集し、また、市町村からの報告及び防災関係機関からの通報等を取りまとめ、関係機関に報告する。その他の事務又は業務に関し災害に関する情報を調査収集すべき防災関係機関は、自らその情報を調査収集し、必要に応じて県に報告するものとする。

2 災害情報の収集調査基準

県は、各段階で求められる災害状況の把握に必要な情報収集項目、あるいは応急対策の具体化に必要な項目等を事前に整理する。

市町村及び関係機関は、各段階で求められる災害状況の把握に必要な情報収集項目、あるいは応急対策の具体化に必要な項目等を事前に整理するよう努めるものとする。

なお、災害に関する情報の調査収集、報告又は通報要領等は、それぞれ防災関係機関の定めるところによる。

3 県の災害情報・被害情報収集・共有体制

(1) 災害情報・被害情報の収集体制の確立

イ 防災ヘリコプターの出動

総合調整室応急対策調整班は、状況に応じて被災地等の上空に防災ヘリコプターを出動させ、その映像を直接防災センターに電送する。

ロ 警察本部ヘリコプターの出動

警察本部は、状況に応じて被災地等の上空にヘリコプターを出動させ、情報収集に当たる。

ハ 自衛隊ヘリコプター等の出動

自衛隊は、状況に応じて被災地等の上空でヘリコプター等による情報収集活動を行い、その結果を総合調整室情報収集班に通報する。

ニ 防災行政無線の被災現地への持ち込み

災害対策本部を設置した場合、災害情報・被害情報の収集体制を確立するため、通信・輸送部はイ～ハの情報を基に、必要に応じて被災地に防災行政無線を持ち込み、情報収集に当たる。

ホ 自衛隊連絡幹部の受け入れ

県災害対策本部を設置した場合は、自衛隊と県との情報交換を迅速に行うため、自衛隊連絡幹部を総合調整室に受け入れる。

なお、県災害対策連絡室又は県災害警戒本部の段階であっても、情報交換を迅速に行うため、関係する機関の職員を受け入れるものとする。(以下「へ～チ」においても同様とする。)

ヘ 海上保安部職員の受け入れ

県災害対策本部を設置した場合は、海上保安部と県との情報交換を迅速に行うため、海上保安部職員を総合調整室に受け入れる。

ト 大分地方気象台職員の受け入れ

県災害対策本部を設置した場合は、大分地方気象台と県との情報交換を迅速に行うため、大分地方気象台職員を総合調整室に受け入れる。

チ 九州地方整備局職員の受け入れ

県災害対策本部を設置した場合は、「九州地方における大規模な災害時の応援に関する協定書」に基づき、九州地方整備局から派遣される現地情報連絡員を総合調整室に受け入れる。

リ 災害対応支援システムの活用

地区災害対策本部や市町村は被災状況等を災害対応支援システムに入力するとともに、総合調整室情報収集班は、災害対応支援システムにより市町村や地区災害対策本部等から災害情報・被害情報を収集し、被災状況等の把握を行う。なお、災害対応支援システムが使用できない場合は、防災行政無線回線等を用いて、電話やFAXにより市町村等から災害情報・被害情報を収集する。また、収集した情報は災害対策本部内や関係機関とで共有を図るものとする。

ヌ ICTの活用

各種防災システムをより効果的に機能させるため、情報の収集にタブレット端末等を活用できる環境や収集した情報を効率よく共有できる環境の整備に努めるものとする。

ル その他

大規模災害発生直後は、被災市町村からの情報入手が困難な状況になることが想定されるため、SNSを活用した情報収集・分析やドローンを活用した災害情報の把握など、多様な情報収集手段を確保する。

なお、ドローンを使用する場合は、航空法上の手続きが必要となる場合があるので、大分空港事務所と調整するものとする。

(2) 災害情報・被害情報の収集・伝達の特例（知事的意思決定、県民への呼びかけ・周知のために必要な情報）

災害対策本部が設置された場合又は災害の状況及びそれが及ぼす社会的影響等からみて特に必要があると認められる場合は、被害規模を早期に把握するため、災害発生から知事の指示があるまでの間、下記の（3）、（4）に関わらず本項の（イ）～（ト）により、以下に掲げる事項に関する概括的な災害情報・被害情報を総合調整室情報収集班（災害対策本部が未設置の場合は生活環境部防災局防災対策企画課とする。以下同じ）が収集・伝達するものとする。これらの情報は、知事が自衛隊への災害派遣要請や広域応援要請等の意思決定、県民への呼びかけ及び周知を行う上で不可欠な情報であるとともに、国、各部局及び防災関係機関が対策を講じるにあたって共有すべき情報であり、一元的に把握すべきものである。各部局は必要な情報を、総合調整室情報収集班を通じて収集するものとする。

- ・ 人的被害・住家被害・火災・がけ崩れ等に関する情報
 - ・ 避難者数、避難所の場所等に関する情報の収集
 - ・ 医療機関の被災状況・稼働状況に関する情報の収集
 - ・ 道路の被害、応急対策の状況及び交通状況に関する情報
 - ・ 港湾・漁港の被害、応急対策の状況及び海上交通状況に関する情報
 - ・ 空港、ヘリポート、鉄道の被害及び応急対策の状況に関する情報
 - ・ 電気、上・下水道、通信の被害及び応急対策の状況に関する情報
- なお、情報の重複、輻輳を可能な限り抑制するため以下の点に留意する。
- ・ 情報のソース（現場で確認したものか、報告等間接的なものか）
 - ・ 現場の位置
 - ・ 発信する情報を入手した時刻

(イ) 人的被害・住家被害・火災・がけ崩れ等に関する情報

[収集]

自衛隊、緊急消防援助隊、警察災害派遣隊等の派遣要請の判断基準となる情報であり、総合調整室が次のルートから収集する。なお、一刻を争う情報であり、確定した数値・通常のルートにはこだわらないものとする。

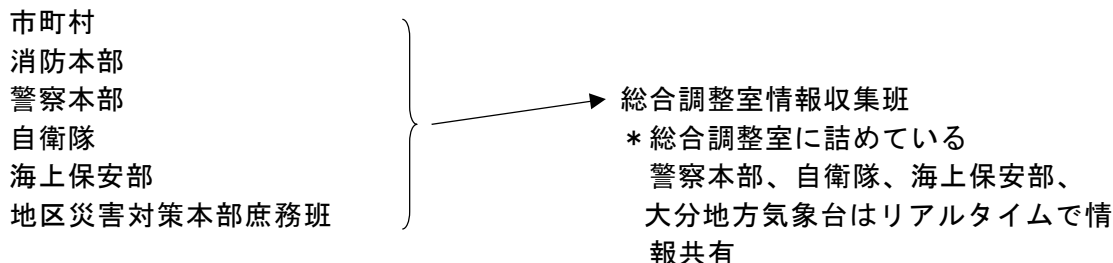

* 消防本部にあつては、119番通報の殺到状況に留意し報告する。

* 警察本部、自衛隊にあつては、ヘリコプターからの情報収集結果に留意し報告する。

[伝達]

総合調整室情報収集班、福祉保健部福祉保健企画課及び警察本部は、収集した情報を次のルートで報告する。

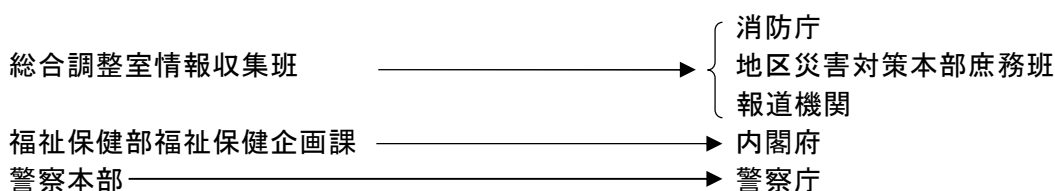

(ロ) 避難者数、避難所の場所等に関する情報の収集

[収集]

食料、水、物資の調達、応援要請の判断基準となる情報であり、総合調整室情報収集班が次のルートから収集する。なお、一刻を争う情報であり、確定した数値・通常のルートにはこだわらないものとする。

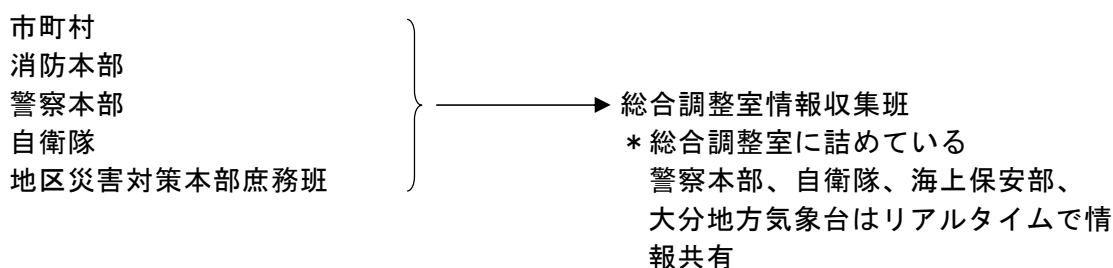

[伝達]

総合調整室情報収集班及び福祉保健部福祉保健企画課は収集した情報を次のルートで伝達する。

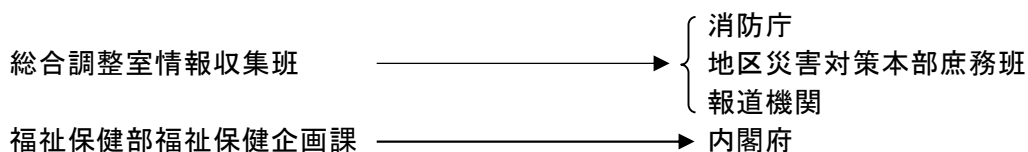

(ハ) 医療機関の被災状況・稼働状況に関する情報の収集

[収集]

医療活動に係わる応援要請の判断基準となる情報であり、総合情報調整室情報収集班が次のルートから収集するとともに、福祉保健部医療政策課にあっては「大分県広域災害・救急医療情報システム」を積極的に活用し、情報収集を行う。なお、一刻を争う情報であり、確定した数値・通常のルートにはこだわらないものとする。

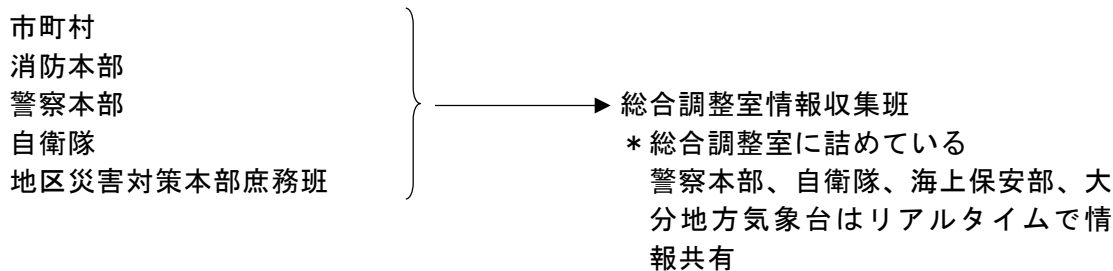

[伝達]

収集した情報を総合調整室情報収集班及び福祉保健部医療政策課は次のルートで伝達する。



(ニ) 道路・河川の被害、応急対策の状況及び交通状況に関する情報

[収集]

応援隊（自衛隊、緊急消防援助隊、警察災害派遣隊等）の迅速な被災現場への到着、その他迅速な緊急輸送活動のために不可欠な情報であり、総合調整室情報収集班が次のルートから収集する。

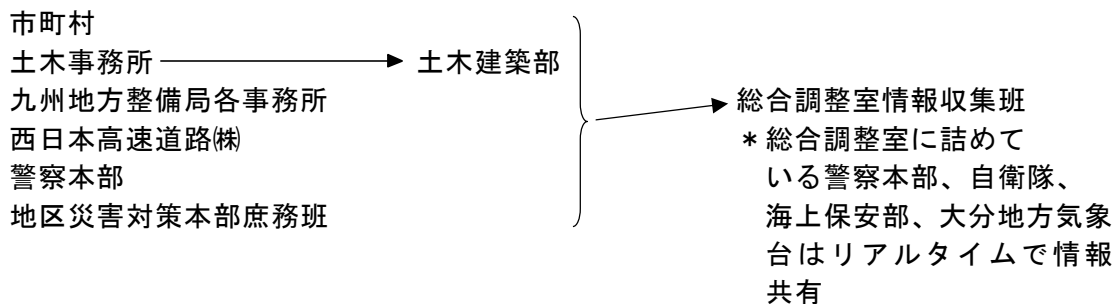

[伝達]

総合調整室情報収集班及び土木建築部は、収集した情報を次のルートで伝達する。

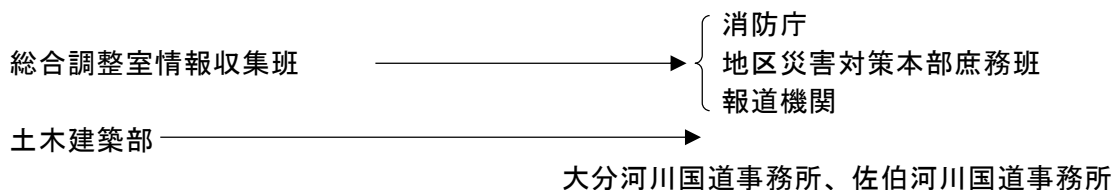

(ホ) 港湾・漁港の被害、応急対策の状況及び海上交通状況に関する情報

[収集]

応援隊（自衛隊、緊急消防援助隊、警察災害派遣隊等）の迅速な被災現場への到着、その他迅速な緊急輸送活動のために不可欠な情報であり、総合調整室情報収集班が次のルートから収集する。

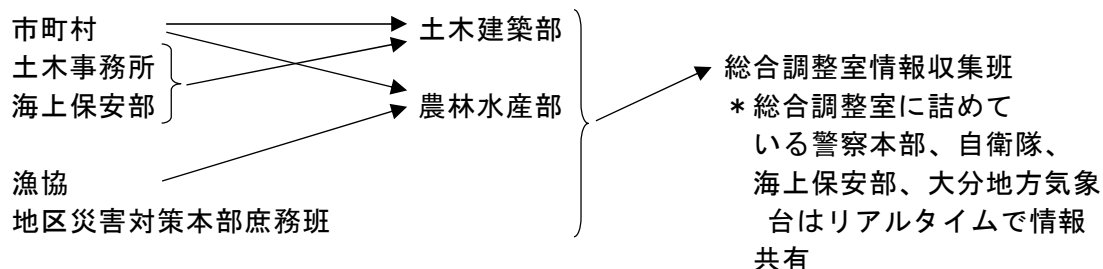

[伝達]

総合調整室情報収集班、土木建築部及び農林水産部は、収集した情報を次のルートで伝達する。

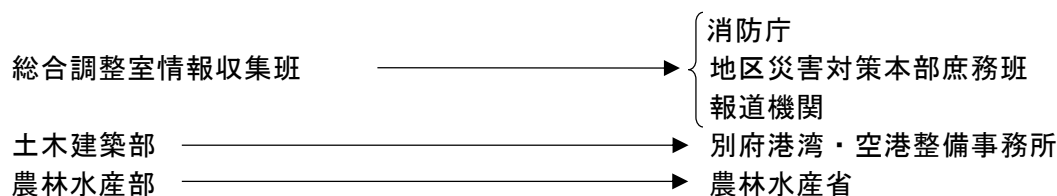

(ヘ) 空港、ヘリポート、鉄道の被害及び応急対策の状況に関する情報

[収集]

応援隊（自衛隊、緊急消防援助隊、警察災害派遣隊等）の迅速な被災現場への到着、その他迅速な緊急輸送活動のために不可欠な情報であり、総合調整室情報収集班が次のルートから収集する。

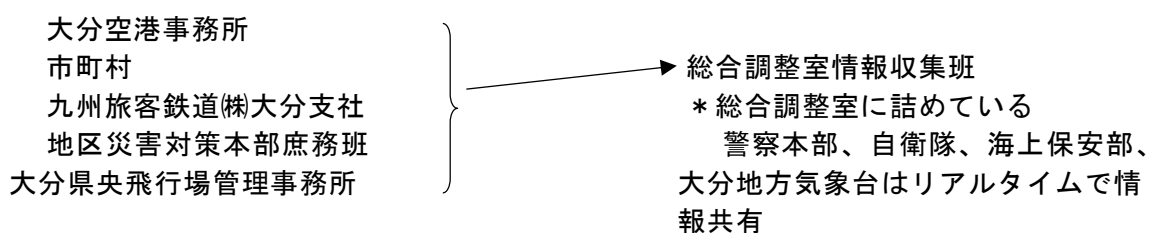

[伝達]

総合調整室情報収集班は収集した情報を次のルートで伝達する。

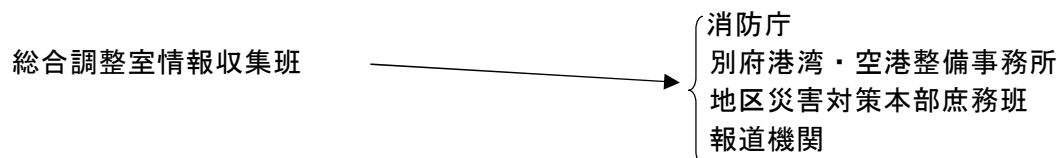

(ト) 電気、上・下水道、電話、都市ガスの被害及び応急対策の状況に関する情報
 [収集]

応援隊（自衛隊、緊急消防援助隊、警察災害派遣隊等）の迅速な被災現場での活動、応援の内容の決定のために不可欠な情報であり、総合調整室情報収集班が次のルートから収集する。

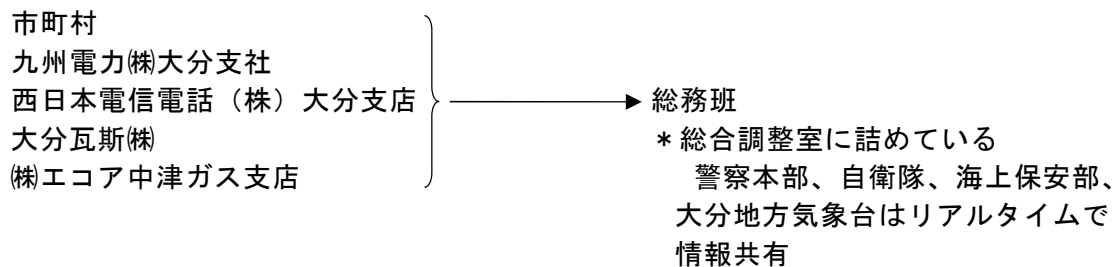

[伝達]

総合調整室は収集した情報を次のルートで伝達する。



(3) 総合的な被害状況等及びこれに対し採られた措置の概要については、おおむね次の系統により収集するものとする。（収集系統）

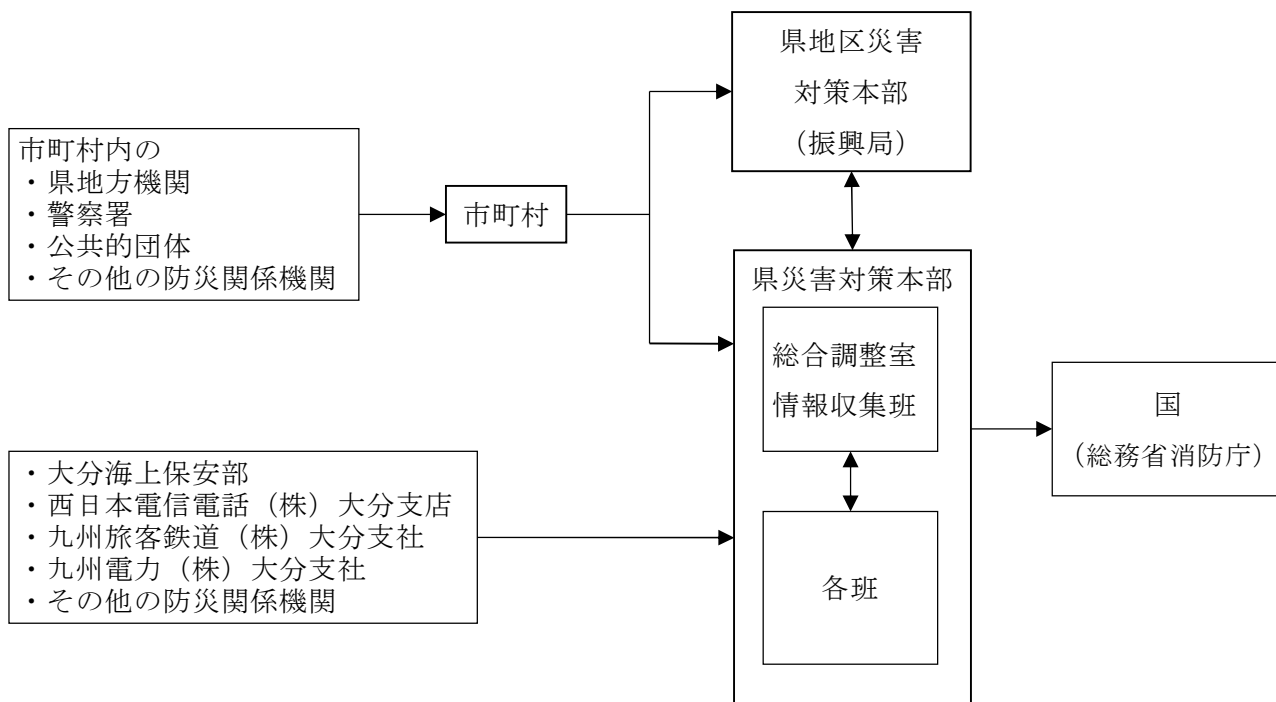

(4) 総合的な被害状況等の収集方法及び形式

総合的な被害状況等の収集方法及び形式は、消防組織法（昭和22年法律第226号）第40条に基づく災害報告取扱要領（昭和45年4月10日付消防災第246号）及び火災・災害等即報要領（昭和59年10月15日付消防災第267号）によるものとする。

なお、災害の状況及びこれに対してとられた措置の概要の確定報告は、応急措置の完了後20日以内に、災害対策基本法第53条第2項に基づく内閣総理大臣あての文書及び消防組織法第40条に基づく消防庁長官あての文書を各1部ずつ提出する。

4 市町村の災害情報・被害情報収集・伝達措置

市町村は、災害情報・被害情報の収集・伝達に関し以下の措置を地域防災計画等において定めるものとする。

- (1) 災害情報・被害情報の迅速・的確な収集に関する措置
- (2) 災害情報・被害情報の迅速・的確な県への伝達に関する措置
- (3) 県への報告手段が途絶した場合の国（総務省消防庁）への伝達に関する措置

5 他の防災関係機関の災害情報・被害情報収集・伝達措置

- (1) 指定地方行政機関、指定公共機関、指定地方公共機関及び公共的団体等は、県及び市町村が実施する災害情報・被害情報等の収集・伝達について積極的に協力するとともに、当該機関が調査収集した災害情報等について、努めて県及び関係市町村に通報又は連絡を行うものとする。
- (2) 県内に所在する指定地方行政機関、指定公共機関、指定地方公共機関等の出先事務所又は事業所等は、災害時に当該出先事務所又は事業所等の所在地を管轄する市町村が災害情報・被害情報の収集・伝達を行う場合には、積極的にこれに協力するものとする。

6 県民からの通報、問い合わせへの対応

県民からの通報、問い合わせへの対応については、総合調整室情報収集班及び地区災害対策本部庶務班が専用電話により行う。また、重要事項については、関係する班等へ伝達する。

第6節 災害救助法の適用及び運用

災害救助法(昭和22年法律第118号)の適用とこれに基づく必要な救助は、この節の定めるところによって実施する。

＜ ＞内は主に担当する班等

- 被害情報の収集＜福祉保健部福祉保健企画課＞
- 内閣府政策統括官（防災担当）被災者生活再建担当へ災害発生の情報提供（第一報）＜福祉保健部福祉保健企画課＞
 - 総合調整室情報収集班及び応急対策調整班が把握した情報の入手＜福祉保健部福祉保健企画課＞

基準に達した場合

- 災害救助法適用に関する知事決裁＜福祉保健部福祉保健企画課＞
- 災害救助法適用に関する内閣府との調整＜福祉保健部福祉保健企画課＞
 - 内閣府政策統括官（防災担当）被災者生活再建担当への被害情報、災害救助法の適用の情報提供、実施の協議
- 災害救助法適用に関する関係先への連絡・活動体制の確立
 - 関係市町村への連絡＜福祉保健部福祉保健企画課＞
 - * 通信手段は第3節参照。
 - 関係地方本部への連絡＜福祉保健部福祉保健企画課＞
 - 本庁各部局への連絡＜福祉保健部福祉保健企画課＞
 - 日赤大分県支部への連絡＜福祉保健部福祉保健企画課＞
 - 報道機関への連絡＜広報・情報発信班＞
 - * 知事が発表する。

1 災害救助法適用に関する県の活動

県内で風水害等により大規模な被害が発生し、または発生するおそれがある場合、県は以下により、災害救助法に関連した業務を行う。

(1) 被害情報の収集

福祉保健部福祉保健企画課は、災害救助法適用のための被害情報を、総合調整室情報収集班及び応急対策調整班から入手する。また、NTT回線が利用可能な場合は、市町村、地区災害対策本部保健所班等に対しても被害情報の収集依頼及び確認を行う。

(2) 内閣府への第一報

福祉保健部福祉保健企画課は内閣府政策統括官（防災担当）被災者生活再建担当に対して、県内に風水害等により大規模な被害が発生したため、災害救助法適用のための情報を収集中であることについて、第一報として電話、ファックス、その他の手段を用いて連絡する。

(3) 知事決裁

福祉保健部福祉保健企画課は、適用基準に照らし災害救助法を適用すべきと判断したときは知事の決裁の手続きを行う。

(4) 内閣府への情報提供

福祉保健部福祉保健企画課は、災害救助法適用基準に該当した旨を内閣府政策統括官（防災

担当) 被災者生活再建担当に情報提供する。

(5) 災害救助法適用に関する関係機関等への連絡・活動体制の確立

福祉保健部福祉保健企画課は、災害救助法適用について該当市町村を公示するとともに、以下の関係機関等へ連絡し活動体制の確立を図る。

- イ 関係市町村
- ロ 関係地区本部
- ハ 報道機関（知事が発表する）
- ニ 各部局
- ホ 日本赤十字社大分県支部
- ヘ 社会福祉法人大分県社会福祉協議会

2 災害救助法適用基準

(1) 第5節で情報収集した被害が市町村の区域単位で次の程度に達し、かつ、被災者が現に救助を要する状態にあると認められるときは、知事は災害救助法を適用し、これに基づいて応急救助を実施する。

イ 住家が滅失した世帯の数が当該市町村の人口に応じ次の世帯以上であるとき。

官報に公示された最近の国勢調査人口区分	5,000人未満	5,000人以上 15,000人未満	15,000人以上 30,000人未満	30,000人以上 50,000人未満	50,000人以上 100,000人未満	100,000人以上 300,000人未満	300,000人以上	備考
滅失した世帯（生活を1にした実際の生活の単位の数）	30	40	50	60	80	100	150	

(注) 被害の認定基準

- (A) 被害の認定は、災害救助法適用の判断のみならず、救助の実施に当たり、その種類、程度及び期間の決定にも重大な影響を及ぼすものであるから適正に行わなければならない。
- (B) 「住家」とは、現実とその建物を居住のため使用しているものをいい、必ずしも1戸の建物に限らない。例えば炊事場、浴場又は便所が別であったり、離座敷が別であるような場合にはこれら生活に必要な部分の戸数は、合して一戸とする。また、社会通念上、住家と称せられる程度のものであることを要しない。例えば、一般に非住家として取扱われる土蔵、小屋等であっても、現実に住家として人が居住しているときは、住家に入れるべきである。
- (C) 「世帯」とは、生計を一つにしている実際の生活単位をいう。従って、同一家屋内の親子夫婦であっても、生活の実態が別々であれば当然二世帯となるわけである。また、マンションのように1棟の建物内で、それぞれの世帯が独立した生計を営んでいる場合も、それぞれをひとつの世帯として扱う。
- (D) 「全壊（焼）」、「流出」とは、住家がその居住のための基本的機能を喪失したものの、すなわち、住家全体が倒壊、流失、埋没、焼失したもの又は住家の損壊が甚だしく、補修により元通りに再使用することが困難なもので、具体的には住家の損壊、焼失若しくは流出した部分の床面積がその住家の延床面積の70%以上に達した程度のもの又は住家の主要な構成要素（住家の構成要素のうち造作等を除いたものであって、住家の一部として固定された設備を含む。半壊（焼）の場合も同様。）の経済的被害を住家全体に占める損害割合で表し、その住家の損害割合が50%以上に達した程度のものをいう。
- (E) 「半壊（焼）」とは、住家がその居住のための基本的機能の一部を喪失したものの、

すなわち、住家の損壊が甚だしいが、補修すれば元通りに再使用できる程度のもので、具体的には、損壊部分はその住家の延床面積の20%以上70%未満のもの又は住家の主要な構成要素の経済的損失を住家全体に占める損害割合で表し、その住家の損害割合が20%以上50%未満のものをいう。

- (F) 「床上浸水」とは、(D)及び(E)に該当しない場合であって、浸水がその住家の床上以上に達した程度のもの、又は土砂、竹木等のたい積等により一時的に居住することができない状態となったものをいう。
- (G) 「床下浸水」とは、浸水がその住家の床上以上に達しない程度のことをいう。
- (H) 「一部損壊」とは、住家の損壊程度が半壊に達しない程度のことをいう。
- (I) 「死者」とは、当該災害が原因で死亡し、遺体を確認したもの、または遺体を確認することができないが死亡したことが確実なものをいう。
- (J) 「行方不明」とは、当該災害が原因で所在不明となり、かつ死亡の疑いがあるものをいう。
- (K) 「重傷者」とは、災害のため負傷し、医師の治療を受け又は受ける必要のあるもののうち、1月以上の治療を要する見込みの者をいう。
- (L) 「軽傷者」とは、災害のため負傷し、医師の治療を受け又は受ける見込みのあるもののうち、1月未満で治療できる見込みの者をいう。
- ロ 県内の市町村ごとの滅失被害世帯の合計が1,500世帯以上となり、かつ当該市町村の人口に応じ住家の滅失した世帯の数が次の世帯以上であるとき。

官報に公示された最近の国勢調査人口区分	5,000人未満	5,000人以上 15,000人未満	15,000人以上 30,000人未満	30,000人以上 50,000人未満	50,000人以上 100,000人未満	100,000人以上 300,000人未満	300,000人以上	備考
滅失した世帯（生活を1にした実際の生活の単位の数）	15	20	25	30	40	50	75	

ハ 県下の滅失被害世帯数の合計が7,000世帯以上であって、当該市町村の区域内の被害世帯数が多数であるとき。

ニ 当該災害が隔絶した地域に発生したものである等、災害にかかった者の救護を著しく困難とする、内閣府令で定める特別の事情がある場合であって、多数の世帯の住家が滅失したとき。

(内閣府令で定める特別の事情)

災害にかかった者に対する食品若しくは生活必需品の給与等について特殊の補給方法を必要とし、又は災害にかかった者の救出について特殊の技術を必要とするとき。

(例)

- (イ) 被災世帯を含む被害地域が他の集落から隔離又は孤立している等のため生活必需品等の補給が極めて困難な場合で、被災者の救助に特殊の補給方法を必要とするとき。
- (ロ) 有毒ガスの発生又は放射性物質の放出等のため、被災者の救出が極めて困難であり、そのため特殊の技術を必要とするとき。

(2) 多数の者が生命又は身体に危害を受け又は受けるおそれが生じた場合であって、内閣府令で定める基準に該当するとき。

(内閣府令で定める基準)

- イ 災害が発生し、又は発生するおそれのある地域に所在する多数の者が、避難して継続的に救助を必要とすること。
- ロ 災害にかかった者に対する食品若しくは生活必需品の給与等について特殊な補給方法を

必要とし、又は災害にかかった者の救出について特殊な技術を必要とすること。

(例)

- (イ) 船舶の沈没あるいは交通事故により多数の者が死傷した場合。
- (ロ) 交通路の途絶のため多数の登山者が放置すれば飢餓状態に陥る場合。
- (ハ) 火山爆発又は有毒ガスの発生等のため多数の者が危険にさらされている場合。
- (ニ) 群衆の雑踏により多数の者が死傷した場合。
- (ホ) 炭鉱爆発事故のため多数の者が死傷した場合。
- (ヘ) 豪雪により多数の者が危険状態となる場合。
- (ト) 離島であって長期の干害により海上輸送以外の方法で飲料水を確保することができない場合。
- (チ) 山崩れ、がけ崩れにより多数の住家に被害が生じ、かつ、多数の者が死傷した場合。

- (3) 災害が発生するおそれがある場合において、国が特定災害対策本部、非常災害対策本部又は緊急災害対策本部を設置し、告示された当該本部の所管区域に大分県が含まれ、県内市町村の区域内において当該災害により被害を受けるおそれがあるとき。

3 災害救助実施体制

(1) 県における体制

具体的な体制は、本計画の該当節に記載するが、おおむね次の体制で災害救助を実施する。

イ 災害対策本部及び地区災害対策本部

応急救助の実施について総括的な調整及び指導を行うとともに必要に応じて市の応急救助を支援し又は指導する。

ロ 関係部局

災害対策本部及び地区災害対策本部の指示の下、応急救助の実施について必要な情報収集、技術面等の指導、助言その他の協力を行うものとする。

ハ 福祉保健部福祉保健企画課

災害救助法に基づく事務処理を行う。

4 応急救助の実施基準

(1) 救助の程度及び期間

救助の種類	対 象	期 間	備 考
避難所の設置	災害により現に被害を受け、又は被害を受けるおそれのある者	災害発生の日から7日以内	1. 高齢者等の要配慮者等を収容する「福祉避難所」を設置した場合、当該地域における通常の実費を加算できる。 2. 費用は、避難所の設置、維持及び管理のための賃金、職員等雇用費、消耗器材費、建物等の使用謝金、借上費又は購入費、光熱水費並びに仮設便所等の設置費を含む。 3. 輸送費は別途計上
応急仮設住宅の供与	住宅が全壊、全焼又は流失し、居住する住家がない者であって自らの資力では住宅を得ることができない者	災害発生の日から20日以内に着工	1. 1戸当りの平均の面積、額が基準以内であればよい。 2. 同一敷地内等におおむね50戸以上設置した場合は、集会等に利用するための施設を設置できる。 3. 要配慮者等を数人以上収容する「福祉仮設住宅」を設置できる。 4. 供与期間 最高2年以内 5. 民間賃貸住宅の借り上げによる設置も対象とする。
炊き出しその他による食品の給与	1. 避難所に収容された者 2. 全半壊（焼）流失、床上浸水で炊事ができない者	災害発生の日から7日以内	食品給与のための総経費を延給食日数で除した金額が限度額以内であればよい。（1食は1/3日）
飲料水の供給	現に飲料水を得ることができない者（飲料水及び炊事のための水であること。）	災害発生の日から7日以内	輸送費、人件費は別途計上
被服寝具その他生活必需品の給与又は貸与	全半壊（焼）、流失、床上浸水等により、生活上必要な被服、寝具、その他生活必需品をそう失、又はき損し、直ちに日常生活を営むことが困難な者	災害発生の日から10日以内	1. 備蓄物資の価格は年度当初の評価額 2. 現物給付に限ること。
医 療	医療の途を失った者（応急的処置）	災害発生の日から14日以内	患者等の移送費は別途計上
助 産	災害発生の日以前又は以後7日以内に分べんした者であって災害のため助産の途を失った者（出産のみならず、死産及び流産を含み現に助産を要する状態にある者）	分べんした日から7日以内	妊婦等の移送費は別途計上
災害にかかった者の救出	1. 現に生命、身体が危険な状態にある者 2. 生死不明な状態にある者	災害発生の日から3日以内	1. 期間内に生死が明らかにならない場合は、以後「遺体の搜索」として取り扱う。 2. 輸送費、人件費は別途計上
災害にかかった住宅の応急修理	1. 住宅が半壊（焼）し、自らの資力により応急修理をすることができない者 2. 大規模な補修を行わなければ居住することが困難である程度に住家が半壊（焼）した者 3. 住家が半壊に準じる程度の損傷を受け、自らの資力では応急	災害発生の日から3ヶ月以内	国の災害対策本部が設置された災害においては6ヶ月以内

風水害等対策編 第3部 災害応急対策
第2章 活動体制の確立
第6節 災害救助法の適用及び運用

救助の種類	対 象	期 間	備 考
	修理をすることができない者		
学用品の給与	住家の全壊（焼）、流失、半壊（焼）又は床上浸水により学用品をそう失又はき損し、就学上支障のある小学校児童、中学校生徒及び高等学校等生徒	災害発生の日から（教科書）1カ月以内（文房具及び通学用品）15日以内	1. 備蓄物資は評価額 2. 入進学時の場合は個々の実情に応じ支給する。
埋 葬	災害の際死亡した者を対象にして実際に埋葬を実施する者	災害発生の日から10日以内	災害発生の日以前に死亡した者であっても対象となる。
遺体の搜索	行方不明の状態にあり、かつ、四囲の事情によりすでに死亡していると推定される者	災害発生の日から10日以内	1. 輸送費、人件費は別途計上 2. 災害発生後3日を経過したものは一応死亡した者と推定している。
遺体の取扱い	災害の際死亡した者	災害発生の日から10日以内	1. 検案は原則として救護班 2. 輸送費、人件費は別途計上 3. 遺体の一次保存にドライアイス等の購入費等が必要な場合は当該地域における通常の実費を加算できる。
障害物の除去	居室、炊事場、玄関等に障害物が運びこまれているため生活に支障をきたしている場合で自力では除去することができない者	災害発生の日から10日以内	
輸送費及び賃金職員等雇上費	1. 被災者及び避難者の避難に係る支援 2. 医療及び助産 3. 被災者の救出 4. 飲料水の供給 5. 遺体の搜索 6. 遺体の取扱い 7. 救済用物資の整理配分	救助の実施が認められる期間以内	
実費弁済	災害救助法施行令第4条第1号から第4号までに規定するもの	救助の実施が認められる期間内	時間外勤務手当及び旅費は別途に定める額

※この基準によっては救助の適切な実施が困難な場合には、県知事は、内閣総理大臣に協議し、その同意を得た上で、救助の程度・方法及び期間を定めることができる。

（2）応急救助の委任

イ 知事は、必要な場合、救助の実施に関する事務の一部を市町村長に委任することができる。

ロ 情報提供

（イ）救助の実施に関する事務の一部を委任されている市町村においては、救助の実施にあたる責任者は、救助実施記録日計票の1部を、当該市町村災害対策本部応急救助部門を所掌する班長に提出するとともに1部は自己の控えとして保管しておくものとする。ただし災害の態様、規模等によっては交通が途絶して集落が孤立し提出できない場合も予想されるので、このような場合には、取りあえず救助種類毎に次の事項を電話等の方法により情報提供し、後日その間の救助実施記録日計票を整理のうえ一括提出しても差し支えない。

(救助の種類)	(情報提供事項)
避難所の設置	箇所数、避難人員
応急仮設住宅の設置	設置（希望）戸数
炊出しその他による食品の給与	箇所数、給食数、給食人員
飲料水の供給	対象人員
被服寝具その他生活必需品の給与	主なる品目別給与点数及び給与世帯数
医療及び助産	班数、医療機関数、患者数、分娩者数

風水害等対策編 第3部 災害応急対策
 第2章 活動体制の確立
 第6節 災害救助法の適用及び運用

災害にかかった者の救出	救出人員、行方不明者数
災害にかかった住宅の応急修理	対象世帯数
学用品の給与	小、中学、高等学校等別対象者数及び給与点数
埋葬	埋葬数
遺体の捜索	遺体の取扱い数
障害物の除去	対象世帯数

- (ロ) 各班長は、各責任者から提出された救助実施記録日計表又は報告事項を取りまとめ、その結果を市町村災害対策本部の企画調査を担当する班長（応急救助部門の総括者）へ報告する。ただし、災害発生直後にあつては、救助の実施の全貌が掌握できない場合もあるので、このような場合には判明している範囲内の救助の実施状況のみでも差し支えない。
- (ハ) 企画調査班長は、各班長からの報告を救助の種類別に整理して委任されている救助の実施状況を掌握するとともに、その日の分を取りまとめて取りあえず電話等により福祉保健部福祉保健企画課へ情報提供し、後日文書をもって情報提供するのとする。
- ハ 委任を受けた応急救助費の繰替支払
 市町村長は、委任を受けた応急救助費の繰替支払を行うものとする。

第7節 市町村への支援

市町村行政の中核が被害を受けその機能が麻痺した場合などにおいて、県は本節に記載する体制で市町村を支援することとする。

なお、災害時に被災市町村が受援を要する業務やその必要人数及び県や応援可能市町村の応援可能人数について、平常時から県と市町村の間で情報を共有し、災害時に備えることとする。

＜ ＞内は主に担当する班等

○管内市町村への初動期活動支援及び市町村における応急対策の状況把握

□応急対策に関する情報収集＜地区災害対策本部庶務班＞

□支援体制の強化の必要性についての判断＜地区災害対策本部地区本部会議＞

○市町村への支援体制強化の必要性について総合調整室情報収集班へ連絡＜地区災害対策本部庶務班＞

* 通信手段は第3節参照。

支援体制強化の必要があると判断された場合

○市町村への支援体制の強化

□被災地に持込んだ防災行政無線の相互利用体制の確立＜通信・輸送部通信班＞

□現地災害対策本部の設置＜総務班＞

被災市町村からの応援要請＜総合調整室応急対策調整班、受援・市町村支援室市町村支援班＞

○被災市町村から応援要請があった場合

□被災市町村のニーズと応援可能市町村の調整・仲介

○被災市町村が応援要請できない場合

□自主的に被災市町村のニーズと応援可能市町村の調整・仲介

□職務代理者を指名し、被災市町村の職務を代行

1 市町村における応急対策に関する状況把握等

大規模な災害が発生した場合においては、地区災害対策本部から市町村へ職員を積極的に派遣する等の対応をとることにより、市町村の支援を行い、被災者への迅速な応急対策を図るものとする。

(1) 市町村における応急対策に関する情報収集

地区災害対策本部庶務班は、積極的に市町村に職員を情報連絡員として派遣し、被害の規模、市町村の体制等を把握するとともに、被害情報の連絡体制を支援する。

(2) 支援の必要性についての判断

地区災害対策本部庶務班は、(1)の情報に基づいて、市町村を支援する必要があるかどうかを判断する。

(3) 総合調整室情報収集班への報告

地区災害対策本部庶務班は、(2)の判断結果を災害対策本部総務班に報告する。

2 市町村への支援

1で支援が必要と判断された場合、災害対策本部総務班を調整拠点とし、おおむね以下の支援を行う。なお、新型コロナウイルス感染症を含む感染症対策のため、応援職員の派遣に当たっては、派遣職員の健康管理やマスク着用等を徹底するものとする。

(1) 地区災害対策本部職員の派遣

地区災害対策本部庶務班は、必要に応じて職員を市町村へ派遣し、市町村の行う応急対策に必要な協力を行うこととする。

(2) 災害時緊急支援隊の派遣

市町村災害対策本部機能が著しく低下し、県災害対策本部への被害情報の報告等に困難、遅延が想定される場合等において、県災害対策本部総務班は当該市町村に災害時緊急支援隊を派遣し、適切な応急対策に必要な情報を迅速に収集するとともに、当該市町村災害対策本部の支援を行うこととする。

(3) 現地災害対策本部の設置等

特に、局所的で甚大な被害が発生した地域があるときは、総務班は当該災害地に現地災害対策本部を設置又は市町村が設置した現地災害対策本部に県職員（課長級）を派遣して、市町村が実施する応急対策に必要な支援を行うこととする。

(4) 被災地への防災行政無線の持ち込み

被災市町村における防災行政無線等が使用不能となった場合には、通信・輸送部が防災行政無線を現地に持ち込み、被災市町村の通信連絡機能を補完することとする。

3 被災市町村からの応援要請

被災市町村から応援要請があった場合又は被災市町村が応援要請できない場合については、平成10年に締結した「大分県及び市町村相互間の災害時応援協定書」に基づき支援を行う。

(1) 被災市町村から応援要請があった場合

被災市町村の長が個別に他の市町村の長に対する応援要請をするいとまがなく、一括して知事に対して応援要請の依頼があった場合は、総合調整室が窓口となり、上記2に定める地区災害対策本部職員、災害時緊急支援隊又は現地災害対策本部職員からの情報に基づき、被災市町村のニーズと応援可能市町村の調整・仲介を実施するものとする。

(2) 被災市町村が応援要請できない場合

被災市町村の長が応援要請を行うことができない状況にあると判断される場合は、総合調整室が窓口となり、上記2に定める地区災害対策本部職員、災害時緊急支援隊又は現地災害対策本部職員からの情報に基づき、自主的に被災市町村のニーズと応援可能市町村の調整・仲介を実施するものとする。

また、被災市町村の長などが所在不明の場合、知事が地方自治法第252条の17の8の規定に基づき、臨時代理者を指名し、上記2に定める地区災害対策本部職員又は現地災害対策本部職員からの情報に基づき、職員を派遣して臨時代理者を支えながら被災市町村の事務を代行する。

4 県による代行措置

県は、被災により市町村がその全部又は大部分の事務を行うことが不可能になった場合に、災害対策基本法第73条の規定に基づき、応急措置を実施するため市町村に与えられた権限のうち、①警戒区域を設定し、災害応急対策に従事する者以外の者に対して当該区域への立ち入りを制限し、若しくは禁止し、又は当該区域からの退去を命ずる権限、②他人の土地等を一時使用し、又は土石等を使用し、若しくは収用する権限及び現場の災害を受けた工作物等で応急措置の実施の支障となるものの除去等をする権限並びに、③現場にある者を応急措置の業務に従事させる権限により実施すべき応急措置の全部または一部を、当該市町村に代わって行うものとする。

5 広域的な応援による市町村への支援

県単独による市町村支援では応急対策等の実施が困難と認められる場合は、県は「九州・山口9県災害時応援協定」や国（総務省）の応急対策職員派遣制度に基づく広域的な応援を要請するものとする。

なお、九州・山口9県被災地支援対策本部や国（総務省）等による被災市町村への人的支援（職員派遣）が、カウンターパート方式により実施されることが決定した場合は、被災市町村における被害の程度や状況はもとより、どのような種類の応援がどの程度必要なのか等、支援に係る具体的な情報については、被災市町村、本県、応援担当県の三者間で共有し、迅速な支援開始を図ることとする。

また、派遣が必要な職種・人数等の決定に当たっては、被災市町村、本県、応援担当県の三者による協議を経ることを原則とするが、緊急を要する場合等については、被災市町村と応援担当県による二者協議により決定することができるものとする。

第8節 広域的な応援要請

県内において大規模災害が発生し、県単独では応急対策等の実施が困難と認められる場合は、あらかじめ締結した応援協定等に基づき、この節の定めるところにより迅速・的確な応援要請の手続きを行う。

＜ ＞内は主に担当する班等

□広域応援要請の必要性を判断するための情報の収集・分析

- 総合調整室情報収集班が収集した情報（第5節）の入手
- 総合調整室情報収集班が収集した市町村の応急対策状況に関する情報（第7節）の入手
- 災害対策本部各部及び被災市町村の応急対応能力の把握
- 広域応援要請の必要性の検討

広域応援要請が必要と判断される場合

□応援の受け入れ体制の確保＜受援・市町村支援室、災害対策本部各部＞

- 第5節で得た情報を基に受け入れに当たっての交通ルートを検討
- 応援隊の集結場所、活動拠点、宿泊・給食等について検討

□応援要請＜受援・市町村支援室、人事課、防災局消防保安室＞

- 事前に応援協定等を締結している九州地方知事会（九州・山口9県被災地支援対策本部）等に対し応援を要請
- 国に対し災害対策基本法第29条、30条に基づく応援（職員派遣及び派遣あっせん）を要請
- 他の防災関係機関に対し応援（緊急消防援助隊等）を要請

※震度6弱以上の地震発生時

○リエゾンの受入れ（受援・市町村支援室）

九州地方知事会（九州・山口9県被災地支援対策本部）等から派遣されるリエゾン（災害対策現地情報連絡員）の受入れ体制を確保

1 県における広域応援要請の実施

（1）組織体制

- イ 受援・市町村支援室は、県単独では十分な応急対策ができない場合、「九州・山口9県災害時応援協定」や国（総務省）の応急対策職員派遣制度に基づく広域的な応援を要請する。
- ロ 大分県が応援要請を行う前に、他の都道府県等から応援の申し出を受けた場合、受援・市町村支援室が窓口となり、担当部へ応援内容を伝達するとともに、担当部において受入れの可否を検討する。
- ハ 国において、被災現地の状況を把握し、応急対策の迅速かつ的確な実施に資するため政府調査団の派遣や上記制度に基づく被災市区町村応援職員確保現地調整会議の設置等がなされた場合は、総務班が窓口となって必要な調整を行うものとする。

（2）災害情報・被害情報の収集・分析

イ 受援・市町村支援室は、総合調整室情報収集班が収集した以下の情報を入手する。

(イ) 災害情報・被害情報(第5節)

(ロ) 市町村の応急対策状況に関する情報(第7節)

ロ 受援・市町村支援室は、上記イの情報を分析し、災害対策本部各部との協議を踏まえ、下記の(3)から(4)の広域応援要請の必要性和応援の要請先について検討する。

(3) 他の都道府県等への応援要請

イ 「九州・山口9県災害時応援協定」と応急対策職員派遣制度に基づく応援要請

県単独では十分に応急対応や災害復旧・復興に関する対策が実施できないと認める場合には、上記の協定に基づき九州・山口各県(要請先:九州・山口9県被災地支援対策本部)と国(総務省)に対し応援を要請する。

(イ) 応援の要請

受援・市町村支援室広域受援班は、上記の協定等に基づき、災害の状況、応援を要請する地域及び必要とする応援の内容を明らかにして、(※協定第6条第1項より)九州・山口9県被災地支援対策本部と国(総務省)に応援の要請を行う。

この際、人的災害の数や避難所の数など被害状況に係る客観的な数値のほか、被災県庁及び被災市町村における行政機能確保状況(マンパワーの不足状況)等に係る情報も極力提供し、九州・山口9県被災地支援対策本部や応急対策職員派遣制度によるカウンターパート決定が迅速かつ効果的になされるよう配慮する。

(ロ) 応援要請の種類

応援要請の種類は、次のとおりである。

- ①職員の派遣
- ②食料、飲料水及び生活必需品の提供
- ③避難施設及び住宅の提供
- ④緊急輸送路及び輸送手段の確保
- ⑤医療支援
- ⑥物資集積拠点の確保
- ⑦災害廃棄物の処理支援
- ⑧その他応援のため必要な事項

また、この協定等に基づく応援によっても、十分な災害応急対策等が期待できないと判断される場合は、「関西広域連合と九州地方知事会との災害時の相互応援に関する協定」に基づき、九州・山口9県被災地支援対策本部から関西広域連合に応援要請する。

ロ 「全国都道府県における災害時の広域応援に関する協定」に基づく応援要請

上記イの応援によっても、十分な災害応急対策等が実施できないと判断される場合は、他都道府県に対し、全国知事会を通じて、広域応援を要請する。

(イ) 応援の要請

受援・市町村支援室広域受援班は、上記の協定に基づき、全国知事会の九州地方知事会ブロックの幹事である、九州・山口9県被災地支援対策本部に対し、次の事項を明らかにして応援を要請する。

- ①資機材及び物資等の品目並びにそれらの数量
- ②施設、提供業務の種類又はあっせんの内容
- ③職種及び人数
- ④応援区域又は場所及びそれに至る経路
- ⑤応援期間(見込みを含む)
- ⑥前各号に定めるものの他必要な事項

(ロ) 応援要請の種類

- ①被災地における住民の避難、被災者等の救援・救護

②災害応急・復旧対策に係る人的・物的支援

③施設若しくは業務の提供又はそれらの斡旋

ハ「九州地方における大規模な災害時の応援に関する協定書」に基づく応援要請

機動性に優れた排水ポンプ車、照明車、衛星通信車、応急組み立て橋等の災害対策用車両等を保有する九州地方整備局に応援要請を行う。

(4) 職員の派遣及び派遣あっせんの要請

国又は都道府県の職員の派遣要請と派遣あっせんの要請は、下記によるものとし総務部人事課が行う。

イ 県内における災害応急対策が的確かつ円滑に行われるようにするため、必要があると認めるときは、指定行政機関の長（指定地方行政機関の長を含む）に対し、災害対策基本法第29条の規定に基づき、次の事項を明らかにして職員の派遣を要請する。

(イ) 派遣を要請する理由

(ロ) 派遣を要請する職員の職種別人員数

(ハ) 派遣を必要とする期間

(ニ) 派遣される職員の給与その他の勤務条件

(ホ) その他職員の派遣について必要な事項

ロ さらに、必要があると認めるときは、災害対策基本法第30条の規定に基づき、内閣総理大臣に対し次の事項を明らかにして指定行政機関（指定地方行政機関の長を含む）の職員の派遣についてあっせんを求める。

(イ) 派遣のあっせんを求める理由

(ロ) 派遣のあっせんを求める職員の職種別人員数

(ハ) 派遣を必要とする期間

(ニ) 派遣される職員の給与その他の勤務条件

(ホ) その他職員の派遣のあっせんについて必要な事項

ハ 他の都道府県に対する職員の派遣要請は、上記1の(3)に基づき実施するほか、地方自治法第252条の17及び災害対策基本法第30条の規定に基づき、職員の派遣要請及び派遣あっせんの要請を行う。

(5) 緊急消防援助隊

消防保安室は、県内の消防力で対応が困難であると認める場合には、消防組織法第44条の規定に基づき、消防庁長官に対して緊急消防援助隊の出動、広域航空消防応援を要請する。

2 応援の受け入れ

(1) 受け入れ体制の確保

イ 応援要請を行うに当たり、受援・市町村支援室広域受援班は、総合調整室、災害対策本部各部等と協議の上、以下の点について検討、整理し、県総務部へ通知する。

(イ) 道路や交通機関の被災状況、運行状況

(ロ) 応援隊の集結場所、活動拠点、宿泊、給食等

ロ 総合調整室情報収集班は、関係市町村、地区本部、防災関係機関へ応援要請を行ったことを連絡する。

(2) 経費の負担

応援に要した経費は、原則として応援を受けた県の負担とする。

(3) リエゾン（災害対策現地情報連絡員）の受け入れ

震度6弱以上の地震発生時は、九州地方知事会（九州・山口9県被災地支援対策本部）等からリエゾン（災害対策現地情報連絡員）が派遣されるため、別に定める「大規模災害時受援・応援マニュアル（総務部）」により、受入体制を確保する。

各団体のリエゾン発動基準

風水害等対策編 第3部 災害応急対策

第2章 活動体制の確立

第8節 広域的な応援要請

震度6弱以上・・・九州地方知事会、全国知事会

震度6強以上・・・関西広域連合

第9節 防災ヘリコプターの運用体制の確立

災害が発生した場合、県は「大分県防災ヘリコプター運航管理要綱」に基づき、自らの判断で又は市町村等からの要請に基づき、大分県防災ヘリコプター「とよかぜ」を下記により運航し、被災者の捜索・救助活動等を行う。

1 活動内容

- (1) 災害応急対策活動……………台風等の災害状況の把握や住民への避難誘導・警報等の伝達及び被災地への緊急物資等の搬送
- (2) 災害予防対策活動……………住民への災害予防の広報、災害危険箇所の調査等
- (3) 救 急 活 動……………山村、離島などからの救急患者の搬送、高度医療機関への傷病者の緊急転院搬送
- (4) 救 助 活 動……………海、河川等の水難事故及び山岳事故等における捜索・救助
- (5) 火 災 防 御 活 動……………林野火災等における空中からの消火活動、情報収集
- (6) ヘリTV活動……………風水害等の災害発生時、ヘリコプターTV装置を装着して災害現場の情報を映像と音声により送信

※防災ヘリコプター「とよかぜ」は機種能力・特性により、ヘリTV活動中の救助活動はできないなど、通常は単一活動を原則としており、異なる活動を行う場合には装備替えを必要とする。

2 運航管理体制

- (1) 防災ヘリコプター運航管理の総括は生活環境部防災局長（統括管理者）が行う。
- (2) 防災ヘリコプターの運航管理に関する事務は、消防保安室長（運航管理責任者）が掌理する。
- (3) 航空隊において、防災ヘリコプターの運航管理及び航空隊の安全確保等に関する事務は、防災航空管理監（運航責任者）が処理する。
- (4) 防災航空隊長（運航指揮者）は防災ヘリコプターに搭乗中、隊員を指揮監督し、防災業務に万全を期すものとする。
- (5) 防災航空管理アドバイザー（運航安全管理者）は、運航の安全を確保する観点から、運航責任者等に対し、防災ヘリの運航、航空消防活動の実施、航空消防活動従事者の健康管理その他必要と認める事項に関する助言を行う。

3 基地及び場外離着陸場

- (1) 基地は大分県央飛行場（豊後大野市大野町）とする。
- (2) 各市町村は管内に最低1か所以上の場外離着陸場を確保し、災害時や緊急時の防災ヘリコプターの有効活用に供するものとする。

4 運航体制及び時間

- (1) 365日体制とする。ただし、運航不能時は5県（熊本・大分・宮崎・鹿児島・長崎）応援協定により対応する。
- (2) 運航時間は気象条件及び点検整備等により運航できない場合を除き、8時30分～17時15分までとする。ただし、必要がある場合は「日の出から日没まで」とする。

5 緊急運航の要件

防災ヘリコプター緊急運航の要請は、原則として次の(1)～(3)の条件をすべて満たし、かつ、「大分県防災ヘリコプター緊急運航要請基準」に該当する場合にできるものとする。

- (1) 公共性 地域並びに地域住民の生命、身体及び財産を保護する目的であること。
- (2) 緊急性 差し迫った必要性があること。
- (3) 非代替性 防災ヘリコプター以外に適切な手段がないこと。

6 緊急運航要請に係る手続

- (1) 防災ヘリコプターの緊急運航に係る要請先及び手順は次のとおりである。

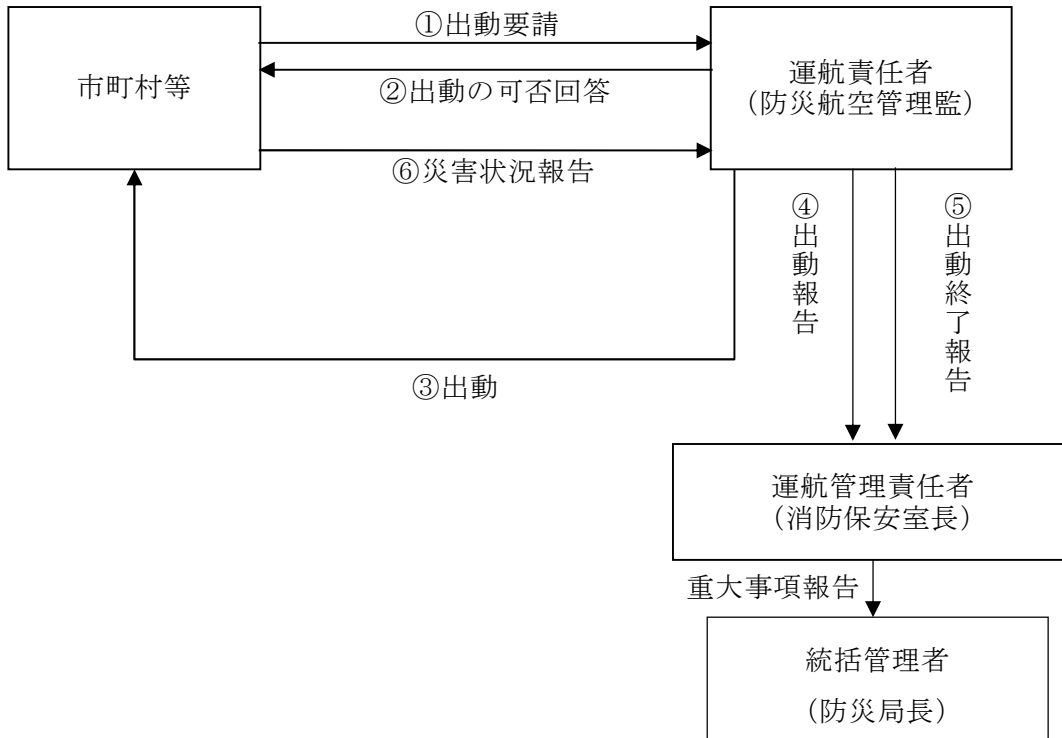

- (2) 緊急運航の要請は、災害等が発生した市町村、消防一部事務組合の長が防災航空管理者に対し行うものとする。

7 要請連絡先及び連絡方法

防災航空隊：豊後大野市大野町田代 2592-2
電話 0974-34-2192
FAX 0974-34-2195
緊急運航要請専用電話 0974-34-3136

8 連携体制の整備

- (1) 熊本・大分・宮崎・鹿児島・長崎の5県による防災消防ヘリコプター相互応援協定に基づき、相互に補完し合う体制を確保している。
- (2) 各種訓練等を通じて、ドクターヘリ、県警ヘリコプター及び自衛隊ヘリコプターとの連携体制を強化する。

9 大規模災害時のヘリコプターの運用調整

大規模災害が発生し、多数のヘリコプターが災害対策活動に従事する場合において、大分県災

害対策本部（以下、この節で「本部」という。）にヘリコプター運用調整所を設置し、ヘリコプターの効率的な運用及び安全運航の確保のための調整を行う。この場合、別に定めるヘリコプター運用調整所活動要領に基づき、関係機関が連携し、対応するものとする。

また、当該地域を飛行するヘリコプターの安全な運航を確保するため、特定の地域で局地航空交通情報を提供する必要が生じた場合は、局地情報提供所の開設を検討するほか、必要に応じて、国土交通省に対し、無人航空機（ドローン等）の飛行を禁じる緊急用務空域の指定を依頼するものとする。

局地情報提供所を開設したときは、速やかに関係機関等に連絡するとともに、関係協力団体に対しても情報提供し、当該エリアの安全運航に関する協力を求めるものとする。緊急用務空域が指定されたときは、指定公共機関、報道機関等からの無人航空機の飛行許可申請に係る調整を行うものとする。

その他、安全運航の確保に関する具体的な対応は、「大分県ヘリコプター安全運航確保計画」によるものとする。

なお、関係機関の進出拠点（集結場所）となるヘリベースの設置や燃料補給体制、情報連絡体制などのヘリコプターの効率的な運用に関する具体的な活動要領は、別に定める「大分県大規模災害時ヘリコプター災害対策活動計画」による。

（1）ヘリコプター運用調整所の活動

- ア 本部及び活動機関との活動連絡調整
- イ ヘリ集結場所における受援調整
- ウ 航空燃料の給油に関する調整
- エ 他県との広域的な連携に関する調整
- オ ヘリコプターの安全運航に関する調整

（2）ヘリコプターの安全運航に関する調整事項

- ア 安全運航のための航空情報
- イ 構成機関の飛行計画及び災害対策活動
- ウ 使用航空波
- エ 使用場外離着陸場

（3）局地情報提供所における航空交通情報の提供内容

- ア 気象情報
- イ 他機に関する交通情報
- ウ 離着陸に関する助言

第10節 自衛隊の災害派遣体制の確立

災害に際して人命又は財産の保護のため、特に必要があると認められるときは、この節の定めるところにより自衛隊法(昭和29年法律第165号)第83条の規定に基づき、自衛隊の災害派遣を要請するものとする。

＜ ＞内は主に担当する班等

○自衛隊の災害派遣のための組織体制確立＜総合調整室応急対策調整班＞

□自衛隊連絡幹部等の総合調整室への受け入れ

○災害派遣要請に必要な情報の収集・分析

□第5節で収集した情報の分析＜総合調整室応急対策調整班＞

□市町村等からの派遣申請の受理＜総合調整室応急対策調整班＞

□派遣要請事項の検討(自衛隊連絡幹部等との事前協議)＜総合調整室統括スタッフ会議＞

自衛隊の災害派遣が必要と判断された場合

○派遣要請＜知事(不在等の場合、順位は副知事、生活環境部防災局長、生活環境部防災危機管理監)＞

□自衛隊指定部隊の長等へ連絡

＜知事(不在等の場合、順位は副知事、生活環境部防災局長、生活環境部防災危機管理監、生活環境部防災局防災対策企画課長)＞

□第5節で得た被害情報、交通情報等を連絡＜総合調整室情報収集班＞

□活動拠点、宿泊・給食の可能性について連絡＜総務班＞

○災害派遣調整のための体制確立＜総務班、災害対策本部各部＞

* 派遣要請事項に関連する部局の職員を派遣する。

* 派遣要請事項の追加・変更等の場合は、総務班及び各部と自衛隊連絡幹部等が協議を行う。

1 自衛隊の災害派遣

知事等(知事、第七管区海上保安本部長、大阪航空局大分空港事務所長)は災害が発生し又は災害が発生するおそれがあり人命及び財産を保護するため必要があると認めるときは、防衛大臣(自衛隊指定部隊の長)に対し災害派遣を要請できる。

自衛隊指定部隊の長は、災害派遣の要請を受け、事情やむを得ないと認める場合に部隊等を派遣できる。なお、災害の発生が突発的で、その救援が特に急を要し、知事等の要請を待つとまがなない場合、自衛隊指定部隊の長は要請を待つことなくその判断に基づいて部隊等の派遣を行う。その場合の判断基準は、次のとおりとする。

○自衛隊の自主派遣の判断基準

(1) 災害に際し、関係機関に対して当該災害に係る情報を提供するため、自衛隊が情報収集を行う必要があると認められること。

(2) 災害に際し、知事等が自衛隊の災害派遣に係る要請を行うことができないと認められる場合に、直ちに救援の措置をとる必要があると認められること。

たとえば、通信の途絶等により、部隊等が知事等と連絡が不能である場合に、

- イ 市町村長又は警察署長その他これに準ずる官公署の長から災害に関する通報（災害対策基本法第68条の2第2項の規定による市町村長からの通知を含む。）を受け、直ちに救援の措置をとる必要があると認められる場合。
- ロ 部隊等による収集、あるいはその他の方法により入手した情報から、直ちに救援の措置をとる必要があると認められる場合。
- (3) 海難事故、航空機の異常を探知する等、自衛隊が実施すべき救援活動が明確な場合に、当該救援活動が人命救助に関するものであること。
- (4) その他災害に際し、(1)～(3)に準じ、特に緊急を要し、知事等からの要請を待ついとまがないと認められること。
- * (1)～(4)の場合においても、自衛隊指定部隊等の長は、できる限り早急に知事等に連絡し、密接な連絡調整のもとに適切かつ効率的な救援活動を実施するよう努める。また、自主派遣の後に、知事等から要請があった場合には、その時点から当該要請に基づく救援活動を実施する。

2 自衛隊の災害派遣要請系統及び派遣要請先等

本県に係る自衛隊の災害派遣要請系統及び派遣要請先、要請連絡先等は、次のとおりである。

(1) 自衛隊の災害派遣系統図

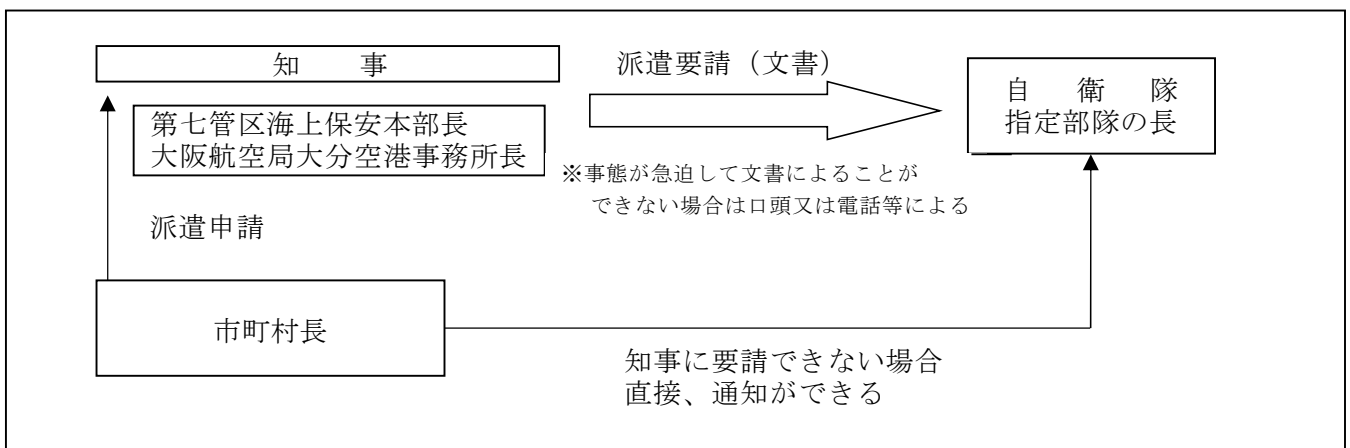

風水害等対策編 第3部 災害応急対策
 第2章 活動体制の確立
 第10節 自衛隊の災害派遣体制の確立

(2) 要請先等

要 請 先 等	連 絡 方 法 等	指定部隊等の長	備 考
陸 上 自 衛 隊	第41普通科連隊 第3科 (別府駐屯地)	別府市大鶴見4548-143 TEL 0977-22-4311 内線234, 302 FAX 0977-23-3433 防7-852	連隊長 大分県の北部、東部(大分、別府、宇佐、中津、豊後高田、杵築、臼杵、津久見、国東の各市及び姫島村)を管轄
	西部方面特科隊 第3科 (湯布院駐屯地)	大分郡湯布院町川上 TEL 0977-84-2111 内線235, 302 FAX 0977-84-211	隊長 大分県の南部(佐伯、竹田、豊後大野、由布の各市)を管轄
	第4戦車大隊 第3係 (玖珠駐屯地)	玖珠郡玖珠町帆足2494 TEL 09737-2-1116 内線235, 302 FAX 09737-2-1116	大隊長 大分県の西部(日田市及び玖珠郡)を管轄
	第4師団 第3部防衛班 (福岡駐屯地)	福岡県春日市大和町5-12 TEL 092-591-1020 内線5233	師団長 九州北部4県(大分県含む)全域
	西部方面総監部 防衛部防衛課運用班 (健軍駐屯地)	熊本県熊本市東町1-1-1 TEL 096-368-5111 内線2256, 2257	總監 九州・沖縄(大分県含む)全域
海上 自 衛 隊	呉地方総監部 防衛部第3幕僚室	広島県呉市幸町8-1 TEL 0823-22-5511 内線2444 22-5680(直通) 22-5692(直通) (FAXは、電話連絡時に指定する番号)	總監 大分県沿岸部全域を管轄
航空 自 衛 隊	西部航空方面隊司令部 防衛部運用課	福岡県春日市原町3-1-1 TEL 092-581-4031 内線2344, 2346 FAX 092-581-4031 内線5903	司令官 大分県全域を管轄
地 本 等	自衛隊 大分地方協力本部 総務課	大分市新川町2-1-36 TEL 097-536-6271	本部長 緊急の場合等における連絡先
	海上自衛隊 佐伯基地分遣隊 警備科	佐伯市鶴谷区 TEL 0972-22-0370	隊長 呉地方総監部との連絡調整

(3) 要請連絡先及び連絡方法

イ 生活環境部防災局防災対策企画課：大分市大手町3-1-1
 電話 097-506-3155, 3152 FAX 097-533-0930
 097-534-1711

防災電話 50-264, 204 FAX 50-387

ロ 第七管区海上保安本部：福岡県北九州市門司区西海岸1-3-10
 電話 093-321-2931

ハ 大阪航空局大分空港事務所：国東市武蔵町糸原大海田
 電話 0978-67-3771 FAX 0978-67-3780

3 自衛隊の災害派遣に係る県の措置

(1) 組織体制の確立

- イ 自衛隊の災害派遣に係る県の窓口は、総務班とする。
- ロ 災害対策本部を設置した場合、総務班は、自衛隊連絡幹部等を総合調整室に受け入れる。
- ハ 本部長（知事）は、本部会議に自衛隊連絡幹部等の出席を求めることができる。

(2) 自衛隊の災害派遣要請に必要な情報の収集・分析及び派遣事前調整

- イ 総合調整室統括スタッフ会議は、第5節で収集した災害情報・被害情報、第7節で把握した市町村の対応状況を基に、自衛隊の災害派遣要請の必要性について検討する。
- ロ 総合調整室情報収集班及び地区災害対策本部庶務班は、市町村長、警察署長その他これに準ずる公署の長（以下「市町村長等」という。）から自衛隊の災害派遣の申請を受理する。
- ハ 総合調整室統括スタッフ会議は、イ及びロを基に、派遣要請事項について検討する。
この際、県の総合窓口である自衛隊第41普通科連隊（別府駐屯地）に情報を提供又は通報し、要請先等を協議した後、隊区担当部隊と災害派遣に関する事前協議を行うものとする。
（自衛隊連絡幹部等が県総合調整室に派遣されている場合、自衛隊連絡幹部等との間で事前協議を行う。）
- ニ 総合調整室長は、自衛隊連絡幹部等との派遣事前調整（協議）結果を踏まえ、知事に対し自衛隊の派遣要請を上申する。（又は意見具申する。）

(3) 派遣要請

- イ 知事が、(2)を踏まえ自衛隊へ災害派遣要請を行う場合の要請先は、小規模及び中規模災害の場合においては隊区担任部隊長、大規模災害の場合においては第41普通科連隊長又は上級部隊長とする。
なお、知事が不在等の場合は、副知事、生活環境部防災局長、生活環境部防災危機管理監、生活環境部防災局防災対策企画課長の順位で知事の職務を代行するものとする。
- ロ イの要請は、要請先に対して次の事項を明らかにした上で行うこととする。
 - (イ) 災害の状況及び派遣を要請する事由
 - (ロ) 派遣を希望する期間
 - (ハ) 派遣を希望する区域及び活動内容
 - (ニ) その他参考となるべき事項
- ハ 総合調整室内の自衛隊連絡幹部等に対して、総合調整室情報収集班は第5節で得た最新の被災情報、交通情報を、また総務班は、活動拠点となり得る場所、宿泊・給食の可能性等の情報を提供するとともに、総合調整室情報収集班は、派遣要請事項を所管する災害対策本部各部及び関係市町村に対して、自衛隊へ派遣要請を行った旨の連絡を行う。

(4) 災害派遣調整のための体制確立

- イ 総務班及び派遣要請事項を所管する災害対策本部各部は、自衛隊及び関係市町村等との連絡調整を図るため、必要に応じて連絡職員を指名し自衛隊の派遣地に派遣する。
- ロ 派遣要請事項の追加・変更等の場合は、総務班及び災害対策本部各部が自衛隊連絡幹部等と協議する。

4 市町村等の自衛隊の災害派遣のための措置

(1) 災害派遣の要請

- イ 市町村長は、災害が発生し、又はまさに発生しようとしている場合において、応急措置を実施するため必要があると認めるときは、知事に対し、自衛隊の災害派遣を要請するよう求めることができる。この場合において、市町村長は、その旨及び当該市町村の地域に係る災害の状況を防衛大臣又は最寄りの駐屯地司令の職にある部隊等の長へ通知することができる。
- ロ 市町村長は、知事に対して災害派遣の要請を求めることができない場合は、その旨及び当該市町村の地域に係る災害の状況を防衛大臣又は最寄りの駐屯地司令の職にある部隊等の長に通知することができる。
- ハ 市町村長は、イ・ロの通知をしたときは、速やかに、その旨を知事に通知しなければならない。

ない。

(2) 派遣要請の方法

市町村長等が知事に対し災害派遣の申請をしようとするときは、次の派遣要請事項を明示した派遣申請書を知事あてに提出しなければならない。

ただし、緊急を要する場合の申請は電話等を使用して行い、その後速やかに文書を提出する。

- イ 災害の情况及び派遣を要請する事由
- ロ 派遣を希望する期間
- ハ 派遣を希望する区域及び活動内容
- ニ その他参考となるべき事項（宿泊施設の有無、道路橋梁の決壊に伴う迂回路の有無、救援のため必要とする資機材の有無、駐車適地、ヘリポート適地の有無等）

(3) 市町村における派遣部隊の受入体制

市町村は、次の事項について処置し、派遣部隊に協力するものとする。

- イ 資機材の提供
 派遣部隊の救援作業に必要とする資機材を速やかに調達し提供するものとする。
- ロ 連絡調整員の指定
 市町村側は、自衛隊の災害派遣の間、連絡調整のため適任の担当職員を連絡調整員として指定し、県から連絡調整員が派遣された場合は当該職員とも連携しながら迅速・的確な自衛隊の災害派遣業務を実施するものとする。
- ハ 宿舍のあっせん
 派遣部隊の宿舍等のあっせんを行うものとする。
 この場合、学校、公民館等を宿舍施設にあてるときは、あらかじめその管理者等の承諾を得ておくものとする。
- ニ 臨時ヘリポートの設定
 （臨時ヘリポートの基準）
 (イ) 下記基準を満たす地積（ヘリポート）を確保する。この際、土地の所有者又は管理者との調整を確実に実施する。

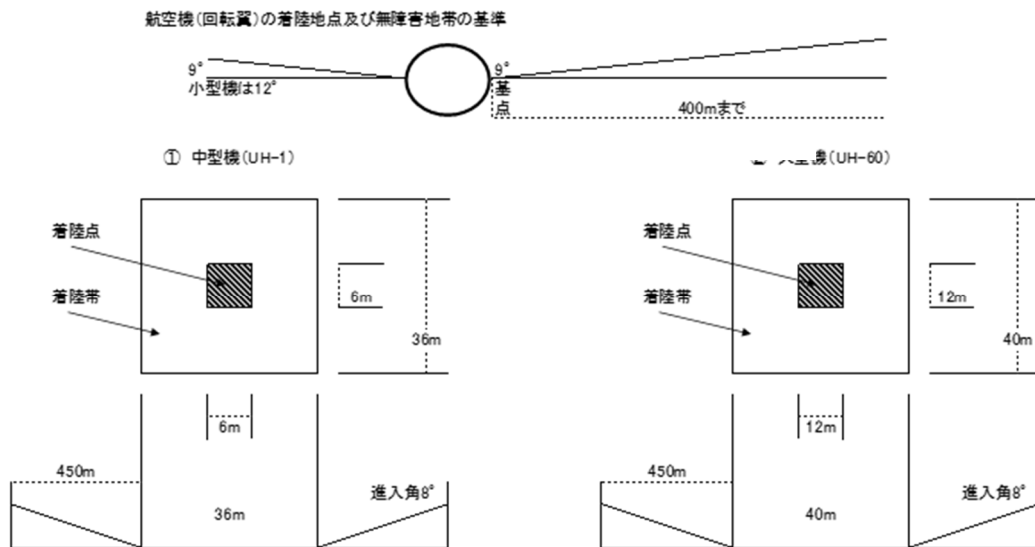

(ロ) 着陸地点には、下記基準のH記号を風と平行方向に向けて標示するとともに、ヘリポートの近くに上空から風向、風速が判定できる吹き流しを掲揚する。

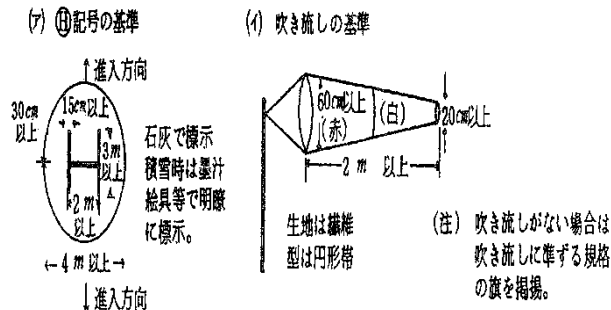

(ハ) 危険予防の措置

① 離着陸地帯への立入禁止

離着陸地点及びその近傍において運航上の障害となるおそれのある範囲には立ち入らせない。

② 防塵措置

表土が砂塵の発生しやすいところでは、航空機の進入方向に留意して散水等の措置を講ずるものとする。

ホ 艦艇等が使用できる岸壁の準備

自衛隊の艦艇等が接岸可能な岸壁等を、可能な限り確保する。

ヘ 情報等の提供

派遣部隊に対し、災害の状況や救援作業の内容、地元機関による応急措置の実施状況など、速やかに情報の提供を行うものとする。

ト その他

その他必要な事項は、市町村地域防災計画に定めるものとする。

5 自衛隊の活動内容等

(1) 一般の任務

自衛隊の災害派遣部隊は、緊急性、公共性、非代替性を重視して、関係機関と緊密な連携の下に救助活動等を実施する。

(2) 災害派遣時に実施する救援活動等

災害派遣時に実施する救援活動の具体的内容は、災害の状況、他の救援機関等の活動状況等のほか、知事等の要請内容、現地における部隊等の人員、装備等によって異なるが、通常次のとおりとする。

- イ 被害状況の把握
- ロ 避難の援助
- ハ 遭難者等の搜索援助
- ニ 水防活動
- ホ 消防活動の支援
- ヘ 道路又は水路の啓開
- ト 応急医療、救護及び防疫

- チ 人員及び物資の緊急輸送
- リ 炊飯及び給水
- ヌ 援助物資の無償貸付又は譲与
- ル 危険物の保安及び除去
- ヲ その他

(3) 災害派遣を命ぜられた部隊等の自衛官の権限

災害派遣を命ぜられた部隊等の自衛官は、災害が発生し又はまさに発生しようとしている場合において、市町村長等、警察官及び海上保安官がその場にはない場合に限り、次の措置をとることができる。この場合、当該措置をとったときは、直ちに、その旨を市町村長に通知する。なお、当該措置に伴う補償等については、法令に定めるところによる。

- イ 警戒区域の設定並びにそれに基づく立入り制限・禁止及び退去命令
- ロ 他人の土地等の一時使用等
- ハ 現場の被災工作物等の除去等
- ニ 住民等を応急措置の業務に従事させること
- ホ 通行禁止区域等における緊急通行車両の円滑な通行確保のための措置

(4) 陸上自衛隊の災害派遣主要器材等

作業区分	器 材 名		主 要 作 業 内 容	
交 通 等	ドーザ	小 型	1. 土砂の切取り、盛土	
		中 型	2. 側溝掘削	
		大 型	3. 土砂運搬 4. 地ならし	
		バスケットローダ		1. 土砂運搬、車両等への積込み 2. 軽易な地ならし、土砂の切り取り
		グレーダ		1. 整地 2. 道路舗装 3. 側溝掘削 4. 除雪
		トラッククレーン (20トン)		1. 重量物の吊り上げ(クレーン) 2. 土砂掘除、積込み(ショベル、その他)
	ダ ン プ	2 1/2ト、3 1/2ト		土砂運搬
		4 トン		
		油圧シャベル		側溝掘削
		橋(人員用)		人員の通過
	(車 両 用 橋)	鋼製道板橋(MZ)		車両の通過
		浮のう橋(M4AZ)		〃
		自走架柱橋		〃
自走浮橋		〃		
	ボート		人員、物量の水上輸送	
給水給食	浄水セット		浄水(1セットの展開に約10m ² の地積が必要)	
	野外炊事1号		給食	
消 毒 ・ 衛 生	除染車			
	化学加熱器			
	噴 霧 器	背負式		
		車載式		
		動力I型		
	入浴セット		入浴	
洗濯セット		洗濯		

6 陸上自衛隊航空機と地上との交信方法

陸上自衛隊西部方面隊航空機と地上との交信方法は、次によるものとする。

地上からの航空機に対する信号の種類

旗の識別	事 態	事態の内容	希望事項
赤 旗	緊急事態発生	人命に関する非常事態（急患又は緊急に手当を要する負傷者）が発生している。	緊急着陸又は隊員の降下を乞う
黄 旗	緊急事態発生	食料又は飲用水の欠乏等異常が発生している。	役場又は警察官に連絡を乞う。できれば通信筒をつり上げてもらいたい。
青 旗	異常なし	別段の異常は発生していない。	特に連絡する事項はない。

7 災害派遣の撤収要請

- (1) 派遣の目的を完了し又はその必要がなくなった場合は、知事等は自衛隊に対し撤収の要請をするものとする。
- (2) 撤収の要請は、電話等により報告した後、速やかに文書をもって行うものとする。

8 経費負担区分

派遣部隊が活動した経費のうち次の事項については、通常、派遣を受けた側の負担とする。細部については、その都度災害派遣命令者と知事が協議して定めるものとする。

- (1) 派遣部隊の連絡班等のための宿泊施設の借上料、電話の設置費及び通話料金
- (2) 派遣部隊の宿舎に必要な土地、建物等の借上料
- (3) 派遣部隊の宿営及び救援活動に伴う光熱、水道、汲取料、電話及び入浴料等
- (4) 派遣部隊の救援活動に提供する資材、器材等の購入、借上又は修理費
- (5) 派遣部隊の活動に伴う故意によらない損害の補償
- (6) その他協議により決定したもの

第11節 他機関に対する応援要請

1 災害応急対策の実施に必要な協力を求めるため、県が他の都道府県、防災関係機関等と締結している主な応援協定・覚書等は以下のとおりである。

県は、必要があると認めるときは、これらの協定等に基づいて応援を要請するものとする。

- (1) 全国都道府県における災害時の広域応援に関する協定
- (2) 九州・山口9県災害時応援協定
- (3) 九州・山口9県における災害廃棄物処理等に係る相互応援協定
- (4) 九州・山口9県災害時愛護動物救援応援協定
- (5) 陸上自衛隊西部方面隊と九州地方知事会との相互協力に関する協定
- (6) 関西広域連合と九州地方知事会との災害時の相互応援に関する協定
- (7) 大分県及び市町村相互間の災害時応援協定
- (8) 九州地方における大規模な災害時の応援に関する協定
- (9) 防災消防ヘリコプター相互応援協定
- (10) 大分県防災ヘリコプター応援協定
- (11) 大分県が所有する防災ヘリコプターにおいて撮影した映像の提供及び使用についての覚書
- (12) 防災画像情報の相互協定に関する協定
- (13) 災害時における放送要請に関する協定
- (14) 災害時における円滑な通行の確保等に関する協定
- (15) 大規模災害時における相互協力に関する協定
- (16) 緊急・救援輸送に関する協定
- (17) 大分DMA Tの派遣に関する協定
- (18) 災害時の医療救護に関する協定
- (19) 災害時における医薬品等の供給等に関する協定
- (20) 災害時における医療用具等の供給等に関する協定
- (21) 大分県災害医療コーディネーターの派遣に関する協定
- (22) 大分県災害時小児周産期リエゾンの派遣に関する協定
- (23) 緊急給水車による支援活動に関する契約書
- (24) 災害時における生活必需物資の供給に関する協定
- (25) 災害時における食料の調達に関する協定
- (26) 災害時における木材物資の調達に関する協定
- (27) 災害時における県民生活の安定に関する基本協定
- (28) 災害時における被災者の支援及び燃料の優先供給に関する基本協定
- (29) 災害時における徒歩帰宅者支援に関する協定
- (30) 災害時における応急仮設住宅の建設に関する協定
- (31) 災害時における緊急作業等に関する協定
- (32) 土砂災害防止のための活動に関する協定
- (33) 大分県産業廃棄物処理の応援に関する協定
- (34) 災害時における応急仮設住宅の建設等に関する協定
- (35) 災害時における相互連携に関する協定書

2 広域応援要請に関する事項は、「第3部 第2章 第8節 広域的な応援要請」に記載のとおりである。

3 (1) 市町村長は、応急措置を実施するため必要があると認めるときは、知事に対して自衛隊の

風水害等対策編 第3部 災害応急対策
第2章 活動体制の確立
第11節 他機関に対する応援要請

災害派遣を要請するよう求めることができる。

この場合において、市町村長は、その旨及び当該市町村の地域に係る災害の状況を防衛大臣又は最寄りの駐屯地司令の職にある部隊等の長へ通知することができる。

(2) 知事に対して災害派遣の要請を求めることができない場合は、防衛大臣又は最寄りの駐屯地司令の職にある部隊等の長に通知するものとする。

(3) 市町村長は、(1)・(2)の通知をしたときは、速やかに、その旨を知事に通知しなければならない。

4 自衛隊の災害派遣に関する事項は、「第3部第2章第10節 自衛隊の災害派遣体制の確立」に記載のとおりである。

5 知事は、県内における災害応急対策が的確かつ円滑に行われるようにするため、必要があると認めるときは、災害対策基本法第70条第3項の規程により指定行政機関の長（指定地方行政機関の長を含む）または指定公共機関（指定地方公共機関を含む）に対し、当該機関が実施すべき応急対策の実施を要請するものとする。

6 県公安委員会は、県内において大規模災害が発生した場合において、大分県警察の警備力のみでは対処することが困難であると認めたときは、警察法に基づき他の都道府県警察に対し、災害警備活動にあたる警察災害派遣隊等の援助の要請を行うものとする。

7 県は、災害が発生し、他の都道府県からの緊急消防援助隊、警察の警察災害派遣隊を受け入れることとなった場合に備え、消防庁、代表消防機関及び警察庁との連絡体制を確保し、活動拠点の確保等受け入れ体制を確保するように努めるものとする。

第12節 技術者、技能者及び労働者の確保

災害応急対策の実施等のため必要な技術者、技能者及び労働者等の確保(大分労働局を通じての確保及び法に基づく従事命令による確保)は、この節に定めるところによって行うものとする。

＜ ＞内は主に担当する班等

* 市町村その他の防災関係機関からの人員の確保要請を受け付けた場合、総合調整室情報収集班及び地区災害対策本部庶務班は、総務班へ引き継ぐものとする。＜総合調整室情報収集班、地区災害対策本部庶務班、総務班、総務部人事課＞

1 技術者、技能者及び労働者の確保体制

災害時に必要な技術者、技能者及び労働者等の確保は、それぞれの防災関係機関において実施するものとし、県は関係機関からの要請に応じて、これらの者の供給あっせんを行うものとする。

2 県の技術者、技能者及び労働者の確保対策

県による技術者、技能者及び労働者の確保が必要な場合又は市町村その他の防災関係機関から要請があった場合には、次のように対処する。

(1) 災害応急対策の遂行に必要な人員の確保状況の把握

- イ 災害対策本部各部は、人員の確保が必要な場合、総務班にその旨を連絡する。
- ロ 総合調整室情報収集班及び地区災害対策本部庶務班は、市町村その他の防災関係機関から人員の確保要請を受け付けた場合は、総務班へ引き継ぐものとする。

(2) 各部等における人員の確保

- イ 総務部人事課は、庁内職員の応援について調整を行う。
- ロ 総務部人事課は、国、他都道府県、市町村への職員の応援要請について調整を行う（第8節参照。）。
- ハ イ、ロによっても人員の確保が困難な場合、総務部人事課は大分労働局に対して所要人員の確保を求める。
- ニ イ、ロ、ハによっても人員の確保が困難な場合、又は緊急を要する場合、総務部人事課は災害対策基本法、災害救助法に基づく人員の確保（（3）及び（4））を行う。

(3) 技術者、技能者の強制確保

知事は、技術者、技能者を確保するため特に必要がある場合は、災害対策基本法第71条又は災害救助法第7条の規定に基づき従事命令等を執行してその確保を図る。

[災害対策基本法第71条]

(都道府県知事の従事命令等)

第71条 都道府県知事は、当該都道府県の地域に係る災害が発生した場合において、第50条第1項第4号から第9号までに掲げる事項について応急措置を実施するため特に必要があると認めるときは、災害救助法（昭和22年法律第118号）第7条から第10条までの規定の例により、従事命令、協力命令若しくは保管命令を発し、施設、土地、家屋若しくは物資を管理し、使用し、若しくは収容し、又はその職員に施設、土地、家屋若しくは物資の所在する場所若しくは物資を保管させる場所に立ち入り検査をさせ、若しくは物資を保管させた者から必要な報告を取ることができる。

2 前項の規定による都道府県知事の権限は、政令で定めるところにより、その一部を市町村長に委任することができる。

[災害救助法第7条]

第7条 都道府県知事は、救助を行うため、特に必要があると認めるときは、医療、土木建築工事又は輸送関係者を、第14条の規定に基づく内閣総理大臣の指示を実施するため、必要があると認めるときは、医療又は土木建築工事関係者を、救助に関する業務に従事させることができる。

2 地方運輸局長（運輸監理部長を含む。）は、都道府県知事が第14条の規定に基づく内閣総理大臣の指示を実施するため、必要があると認めて要求したときは、輸送関係者を救助に関する業務に従事させることができる。

3 前2項に規定する医療、土木建築工事及び輸送関係者の範囲は、政令で定める。

4 第5条第2項の規定は、第1項及び第2項の場合に準用する。

5 第1項又は第2項の規定により救助に従事させる場合においては、その実費を弁償しなければならない。

(4) 災害救助法に基づく労働者の雇上げ

災害救助法が適用された場合、被災者の救助を実施するため必要な労働者は、知事が次の要領でこれを確保するものとする。

ただし、市町村長に業務が委任された場合は、市町村長がこれを行う。

イ 労働者雇用の範囲

種 別	内 容
被災者の避難	・災害のため現に被害を受け、又は受けるおそれのある者を安全地帯に避難させるため雇い上げるもの。
医療助産のための移送	・救護班では処置できない重症患者又は救護班が到着するまでの間医療措置を講じなければならない患者を病院、診療所へ運ぶためのもの。 ・救護班によって医療、助産が行われる際の医師、助産師、看護師等の移動に伴い必要なもの。 ・重傷ではあるが、今後は自宅療養によることとなった患者の輸送のため必要なもの。
被災者の救出	・被災者の救出行為に必要なもの。 ・救出に要する機械、器具、その他の資料を操作し、又は後始末をするためのもの。
飲料水の供給	・飲料水を供給するためのもの。 ・飲料水を供給するための機械、器具の運搬、操作を行うためのもの。 ・飲料水を浄水するための医薬品等の配布を行うためのもの。
救助物資の整理、輸送及び配分	・救済用物資の種別、地区別区分、整理、保管の一切に要するもの。 ・救済用物資を送達するための荷物の積み卸し、上乗り及び運搬に要するもの。 ・救済用物資の被災者への配布に要するもの。 (注) 他の法令等によりその費用が措置される物資又は各救助を実施するため支出できる費用に含まれる資材等はここの賃金職員等雇上費としては認められない。
行方不明者の搜索	・行方不明者の搜索行為に必要なもの。 ・行方不明者の搜索に要する機械、器具、その他の資材の操作又は後始末を行うためのもの。
遺体の取扱い (埋葬を除く)	・遺体の洗浄、消毒等の処置をするためのもの。 ・遺体を仮安置所等まで輸送するためのもの。

(注) 上記のほか激甚災害等特殊な場合には、内閣総理大臣の承認を得てこれらの例外として、次に掲げる労働者の雇い上げを実施する。

(イ) 「遺体埋葬のための労働者」

(ロ) 「炊出しのための労働者」

(ハ) 「避難所開設・応急仮設住宅の設置、住宅の応急修理等の資材を輸送するための労働者」

ロ 期間

それぞれの救助の実施が認められている期間とする。ただし、これにより難しい場合は、内閣総理大臣の承認を得て期間を延長するものとする。

第13節 ボランティアとの連携

本節は、被災者・被災地のニーズに最大限に応えられるよう、ボランティアと積極的な連携を図るための体制等について定める。

＜ ＞内は主に担当する班等

○組織体制の確立＜災害対策本部＞

□被災者救援部ボランティア調整班の設置

○ボランティア・NPO等の活動の支援＜被災者救援部ボランティア調整班＞

□ボランティア活動に関する総合調整

□ボランティア活動に必要な情報提供・広報活動

1 基本方針

大規模災害発生時には、各種の援護を必要とする被災者が増大することが想定され、県の内外から参加するボランティア・NPO等による被災者への積極的な支援活動が求められる。

このため、県及び市町村においては、ボランティアの善意を効果的に活かせるよう、ボランティア活動が持つ独自の領域と役割に留意しながら、受入体制及び活動環境を整備し、相互の信頼と協力体制を構築する。

2 県及び県災害ボランティアセンターの体制

災害発生時から復旧期までボランティア活動が円滑かつ効果的に活動できるための総合調整窓口として、県災害対策本部被災者救援部に「ボランティア調整班（以下「班」という）」を設置する。ボランティア調整班は、災害発生後直ちに、大分県社会福祉協議会（以下「県社協」という）事務局内に設置される「県災害ボランティアセンター」に班員を派遣のうえ、県社協と一体となって県災害ボランティアセンターを組織し、被災市町村と連携のうえで現地災害ボランティアセンターの設置運営を支援するとともに、様々な連絡調整や県全体の状況把握、情報発信等を統括的に行う。

3 県災害ボランティアセンター及び班の役割

イ 県内におけるボランティア活動に係る情報の集中化・一元化を行う。

ロ 報道機関等への情報提供及びボランティア活動関係の広報を行う。

ハ 被災地や被災者のボランティアニーズを把握するとともに、県社協の協力を得ながら県外から参加するボランティア・NPO等の受入に関する総合調整を行う。

ニ 現地災害ボランティアセンターの機能を強化し効率的な運営を実現するため、災害中間支援組織の育成等に努めるとともに、被災者支援団体相互の情報共有の場を設定するなど、広域的な応援を迅速かつ効率的に支援する体制を構築する。大規模災害においては、全国災害ボランティア支援団体ネットワーク（JVOD）等による支援の総合調整を行う。

ホ 大分県の標準マニュアルである『大分県災害ボランティアセンター設置・運営マニュアル』を受けて、各市町村が定めるマニュアルに基づき、市町村社協などが設置する現地災害ボランティアセンターへ地区災害対策本部被災者救援班員を派遣し、現地活動の支援を行う。

- ヘ 公共機関・ライフラインの復旧状況や行政施策の動向など、ボランティア活動に必要な情報について、適時・的確に県社協災害ボランティアセンター及び現地災害ボランティアセンター等に提供する。
- ト 被害が甚大で、災害ボランティアセンターの設置が困難な地域については市町村等からの要請に基づき、県社協が中心となって現地災害ボランティアセンターを設置し、県職員の派遣も上記ホに準じて行う。
- チ ボランティア・NPO等が被災地もしくはその周辺で独自に活動拠点を設置する場合には、現地災害ボランティアセンターと連携の調整を行う。
- リ 現地災害ボランティアセンターの運営や被災地及び被災者の状況等を勘案し、県保有分を速やかに現地災害ボランティアセンターに搬入するとともに、その他必要分については、各種支援団体等の協力を得てその調達に努める。

4 現地災害ボランティアセンターの役割

- イ 被災者ニーズ把握システムを活用し、被災地及び被災者のニーズを迅速、効率的に把握するとともに、市町村災害対策本部との協働により、支援の「もれ・むだ」がないよう確実に対応する。
- ロ 被災地及び被災者の適時・的確な支援を実現するため、ボランティア・NPO等の専門性や特性等を考慮したうえで受入及び配置を調整する。
 - 一般ボランティア・NPO活動例
 - ・清掃作業及び簡易な防疫作業
 - ・危険を伴わない範囲での片付け作業
 - ・救援物資の搬入、仕分及び配布
 - ・その他被災者の生活支援に関する活動
 - 専門ボランティア・NPO活動例
 - ・生活支援ニーズの把握
 - ・被災者の健康管理やカウンセリング
 - ・災害応急対策物など資材の輸送
 - ・被災建築物等の復旧作業に係るアドバイス
 - ・外国人に対する通訳
 - ・歴史資料の救出や修復
 - ・その他災害救助活動等に関して専門的な資格や技術などを要する活動
- ハ ボランティア・NPO等の安全確保に努めるとともに、ボランティアの健康管理に十分配慮する。また、ボランティアにボランティア保険への加入を推奨する。

なお、県社協が九州社会福祉協議会連合会や全国社会福祉協議会に対し広域応援を要請した場合は、当該団体との情報共有や連携を図るものとする。

第14節 帰宅困難者対策

都市部には、通勤・通学、買い物、旅行者等の多くの人が入り、滞在しているが、大規模な災害が発生した場合、交通機能停止等により自宅に帰ることができない人々（以下「帰宅困難者」という。）が多数発生することが予想される。本節では、このような帰宅困難者への対応等について定める。

〔本県に災害対策本部が設置された場合の本節に基づく県の主要な活動〕

＜ ＞内は主に担当する班等

○交通機能が停止した場合の行動に関する情報提供＜広報・情報発信班、地区対策本部庶務班＞

○交通情報の収集・提供、徒歩帰宅者に対する情報提供地点の確保及び誘導＜総合調整室情報収集班、治安対策部交通班、地区災害対策本部庶務班・被災者救援班＞

○帰宅のための支援方針の決定＜総合調整室統括スタッフ会議、市町村＞

○バス、海上及び水上輸送等の代替交通手段の確保のための交通事業者との調整＜通信・輸送部輸送・調整班＞

○帰宅途中で救護が必要になった人の救護、避難所等への誘導＜治安対策部交通班、地区災害対策本部被災者救援班・保健所班、市町村＞

1 基本方針

帰宅困難者への対応は、安否確認の支援、被害情報の伝達、避難場所の提供、帰宅のための支援等、多岐にわたる。

このため、事業所や学校などの組織では、災害発生時には、組織の責任において安否確認や交通情報等の収集を行い、災害状況を十分に見極めたうえで、従業員、学生、顧客等の扱いを検討する。

帰宅困難者対策は、行政のエリアを越え、かつ多岐にわたる分野に課題が及んでいることから、県や市町村、事業所、防災関係機関が相互に連携・協力し、災害発生時における交通や食料・飲料水の提供、従業員や学生等の保護などについて、支援体制の構築を図っていくものとする。

2 対策の実施

(1) 県民、事業所等への情報提供

県、市町村及び防災関係機関においては、県民・事業所等に対して、各種の手段により、鉄道運行状況、道路交通情報、徒歩帰宅に必要な装備、家族との連絡手段、徒歩帰宅経路等について必要な情報を提供するものとする。

(2) 代替交通手段の確保

総合調整室統括スタッフ会議及び市町村は、帰宅のための支援方針を決定するとともに、通信・輸送部輸送・調整班は、鉄道途絶等の際のバス輸送、海上及び水上交通など、代替交通手段を確保するため、必要に応じて九州運輸局、隣接する県・市町村及び交通事業者と調整を図るものとする。

第15節 応急用・復旧用物資及び資機材調達供給

災害に際し、必要とする応急用・復旧用物資及び資機材の調達供給は、この節の定めるところにより実施する。

＜ ＞内は主に担当する班等

○市町村その他の防災関係機関からの応急用・復旧用物資及び資機材の調達確保要請の受付
＜総合調整室情報収集班、地区災害対策本部庶務班＞

○応急用・復旧用物資及び資機材の調達供給＜支援物資部支援物資班＞

1 応急用・復旧用物資及び資機材の調達供給の基本方針

災害時において、必要な応急用・復旧用物資及び資機材は、それぞれの防災関係機関において調達供給を実施するものとし、県は防災関係機関からの要請等に応じて、当該物資及び資機材の生産、販売集荷等を行う業者に協力を求めて、調達供給を実施するものとする。ただし、大規模な災害の発生等により、特に必要があると認めるとき、又は緊急に確保する必要があるときは、法令の規定に基づき関係業者等に対しこれらの物資及び資機材の保管を命じ、又は収容のうえ調達供給する。

2 県における応急用・復旧用物資及び資機材の調達供給対策

県による応急用・復旧用物資及び資機材の調達供給が必要と判断される場合又は市町村その他の防災関係機関から要請があった場合には、次のように対処する。

(1) 備蓄物資の供給

支援物資部支援物資班は物資及び資機材の供給を行い、又は指定地方行政機関の保有する物資及び資機材の供給を求める。

(2) 流通在庫又は生産業者からの調達

支援物資部支援物資班は、あらかじめ流通業者と締結した協定等に基づき物資及び資機材の確保を図るとともに、供給計画を作成し、その進行管理を行う。

(3) 県内市町村、九州・山口各県、他都道府県への応援要請

「第2章 第8節 広域的な応援要請」に準ずる。

(4) 応急用・復旧用物資及び資機材の調達供給順序

応急用・復旧用物資及び資機材は、県内業者等により調達供給し、さらに不足するものについては県外業者等から調達供給するものとする。なお、県外業者等から調達供給する場合は、当該地の都道府県知事又は九州経済産業局長に依頼する。ただし、緊急の場合はこの限りでない。

3 指定地方行政機関が実施する物資及び資機材の調達措置

イ 指定地方行政機関は、県の行う物資及び資機材の調達供給措置に協力する。

ロ その他の防災関係機関において、応急用・復旧用物資及び資機材の確保が著しく困難であるために、応急措置の実施に支障をきたすおそれがあると認めるときは、知事又は指定地方行政機関の長に対し必要な物資及び資機材の調達あつせんを求め、その調達供給を行う。

ハ 九州経済産業局は、防災関係物資及び資機材の適正な価格による円滑な供給の確保を図るため必要な措置を行うものとする。

第16節 交通確保・輸送対策

災害時において、交通施設の被害状況を迅速に把握し、これに対する応急措置の実施等、必要な応急対策要員の移送、応急対策用資機材、生活必需物資等の輸送は、この節に定めるところによって迅速かつ的確に実施する。

＜ ＞内は主に担当する班等

* 災害対策要員や、災害応急対策用資機材、生活必需品等の緊急輸送は、当該災害の応急措置を実施する防災関係機関がその全機能をあげて実施するものとする。

* 陸上輸送体制

○道路交通規制の実施及び緊急交通路の確保

- 交通状況についての情報収集・把握＜通信・輸送部輸送・調整班、治安対策部交通班＞
- 交通規制の実施＜社会基盤対策部公共・土木施設班、治安対策部交通班、地区災害対策本部社会基盤対策班＞
- 緊急交通路の確保＜通信・輸送部輸送・調整班、社会基盤対策部公共・土木施設班、農林水産基盤対策部農林水産基盤対策班、治安対策部交通班、地区災害対策本部社会基盤対策班＞
- 県民への交通規制情報の提供＜総合調整室情報収集班、地区災害対策本部庶務班＞
- 緊急通行車両の確認と標章及び証明書の交付＜総務班、治安対策部交通班、地区災害対策本部庶務班＞

○道路（緊急輸送道路）の応急復旧

- 交通施設の被害状況の把握＜社会基盤対策部公共・土木施設班、地区災害対策本部社会基盤対策班＞
 - 交通施設の被害状況の警察署や関係機関への連絡＜総合調整室情報収集班、地区災害対策本部庶務班＞
 - 交通施設の応急復旧措置＜社会基盤対策部公共・土木施設班、地区災害対策本部社会基盤対策班＞
 - 交通施設の被害状況等の一般への周知＜広報・情報発信班、地区災害対策本部庶務班＞
- * 市町村、その他の道路管理者も同様の措置。

○輸送手段等の確保

- 車両（県有、県有以外の民間車両）の確保＜通信・輸送部輸送・調整班＞
- 燃料の確保＜支援物資部支援物資班＞
- 自衛隊への応援要請＜総務班＞

* 海上輸送体制

- 船舶交通の制限等の実施＜海上保安部長（港長）＞
 - 船舶交通の制限等の実施＜海上保安部長（港長）＞

○港湾、漁港の応急復旧＜社会基盤対策部公共・土木施設班、農林水産基盤対策部農林水産基盤対策班、地区災害対策本部社会基盤対策班＞

□港湾・漁港の被害状況の把握及び応急復旧措置

* 市町村の漁港管理者も同様の措置。

○輸送手段の確保＜総務班＞

□自衛隊や海上保安庁等の艦艇、船舶の協力要請

* 航空その他輸送体制

○必要に応じて関係機関へ要請＜総務班＞

* その他

○高速道路料金の免除手続き（免除証明手続き）＜総務班＞

1 県と市町村等との役割分担

（1）市町村の役割

イ 市町村が災害応急対策を実施するために必要な輸送は、原則として市町村が行う。

ロ 市町村長は、輸送の応援が必要なときは、県に対して必要な措置を要請する。

（2）県の役割

県は、効率的な輸送を行うために、交通規制・交通量の状況、緊急輸送道路等の応急復旧の状況等の情報を収集するとともに、緊急輸送ルートに関する情報伝達窓口を一元化（総合調整室）し、輸送主体からの問い合わせに対して的確な情報伝達を行う。

（3）国等の役割

防災関係機関が災害応急対策を実施するために必要な輸送は、それぞれの機関が行うものとするが、特に必要な場合は、災害対策本部に必要な措置を要請する。

2 輸送の基準

輸送は、おおむね次の基準により実施するものとする。

（1）第一段階

イ 救助・救急活動、医療活動の従事者、医薬品等人命救助に要する人員、物資

ロ 消防、水防活動等災害の拡大防止のための人員、物資

ハ 災害対策要員、情報通信、電力、ガス、水道施設保安要員等初動の応急対策に必要な要員、物資等

ニ 後方医療機関へ搬送する負傷者等

ホ 輸送に必要な道路や防災上の拠点となる施設の応急復旧、交通規制等に必要な人員及び物資

（2）第二段階

イ 上記（1）の続行

ロ 食料、水等生命の維持に必要な物資

ハ 被災地外へ搬送する傷病者及び被災者

ニ 輸送施設（道路、港湾、漁港、ヘリポート等）の応急復旧等に必要な人員及び物資

（3）第三段階

イ 上記（2）の続行

ロ 災害復旧に必要な人員及び物資

ハ 生活必需品

3 市町村の地域内輸送拠点の設置

予め市町村において選定した緊急輸送基地に、県等からの物資を輸送・集積し、各避難所への輸送のための拠点とする。なお、被災又は地形等の理由から、隣接市町村の地域内輸送拠点を使用することが効率的、効果的な場合は、通信・輸送部輸送・調整班が当該市町村に要請し、連携して行う。

4 災害救助法の規定による輸送

災害救助法が適用された場合の輸送は、他の部局及び機関の要請を受けて通信・輸送部輸送・調整班がこれを実施する。ただし、事態が急迫したため、知事の輸送措置を待ついとまがないとき又は特別な事情があるときは、次の基準により市町村長が知事の委任を受けて、これを実施する。

(1) 輸送の範囲とその期間

輸 送 の 範 囲		輸送実施の認められる期間
被災者の避難に関する輸送（資機材人員輸送）		災害が発生し又は災害が発生しようとする1両日
医療に関する輸送（人員輸送）		発生の日から14日以内
助産に関する輸送（〃）		〃 13日以内
被災者の救出に関する輸送（人員資機材輸送）		〃 3日以内
飲料水の供給に関する輸送（飲料水、ろ水器等、資機材輸送）		〃 7日以内
救 援 用 物 資 輸 送	炊出し用食糧、調味料及び燃料等の輸送	〃 7日以内
	医薬品及び衛生材料の輸送	〃 14日以内
	被服、寝具、その他の生活必需品の輸送	〃 10日以内
	学用品の輸送	教科書については災害発生の日から1ヶ月以内 その他は15日以内
遺体の捜索に関する輸送（捜索と必要な人員、資機材輸送）		発生の日から10日以内
遺体の処理に関する輸送（埋葬を除く）		〃 10日以内

(2) 輸送に要する経費の基準

当該地域における通常の実費とし、おおむね次の経費とする。

- イ 輸送費（運賃）
- ロ 借上料
- ハ 燃料費
- ニ 消耗品器材
- ホ 修繕料

(3) 輸送実施市町村長の措置

災害救助法に基づく輸送の実施についての必要な帳簿、証拠書類を整理保存する。

5 陸上輸送体制

(1) 道路交通規制の実施及び緊急交通路の確保

イ 交通状況の収集・把握

通信・輸送部輸送・調整班及び治安対策部交通班は、関係機関の協力を得て、常に県内の交通事情を収集、把握して総合調整室情報収集班に報告する。

ロ 交通規制の実施

(イ) 交通規制の法的根拠等

災害時の交通規制は、次の法令に基づき実施する。

規制を実施するもの	規制の内容	規制の理由等	規制対象	根拠法令
公安委員会	通行の禁止 又は制限	道路における危険を防止し、その他交通の安全と円滑を図り、又は交通公害その他の道路交通に起因する障害を防止するため必要があると認めるとき	歩行者等 車両等	道路交通法 第4条第1項
	同上	県内又は隣接若しくは近接する県の地域に係る災害が発生し、又はまさに発生しようとしている場合において、災害応急対策が的確かつ円滑に行われるようにするため緊急の必要があると認めるとき	緊急通行 車両以外 の車両	災害対策基本 法第76条 第1項
警察署長	通行の禁止 又は制限	所轄区域内の道路に災害による損壊等危険な状態が発生した場合において、その危険を防止し、その他交通の安全と円滑を図るため必要があるとき	歩行者等 車両等	道路交通法 第5条第1項
警察官	同上	災害発生時において道路の損壊その他の事情により緊急措置を行う必要があるとき	歩行者等 車両等	道路交通法 第6条第4項
道路管理者	同上	道路の破損、決壊その他の事由により交通が危険であるとき	同上	道路法 第46条第1項

(ロ) 緊急通行車両以外の車両の交通規制

公安委員会は、大分県又はこれに隣接し若しくは近接する県の地域に係る災害が発生し、又は発生しようとしている場合において、災害応急対策が的確かつ円滑に行われるようにするため緊急の必要があると認めるときは、災害対策基本法第76条第1項の規定により、緊急輸送道路等を緊急交通路に指定して緊急通行車両以外の車両の通行を禁止又は制限する。また、緊急通行車両以外の車両の通行禁止等を行うため必要があるときは、道路管理者に対し、緊急通行車両の通行を確保するための区間の指定、放置車両や立ち往生車両等の移動等について要請するものとする。

風水害等対策編 第3部 災害応急対策
 第2章 活動体制の確立
 第16節 交通確保・輸送対策

主要な路線	主要な交差点等	警察署等	規制内容
大分自動車道	各IC	高速道路 交通警察隊	◎緊急通行車両以外の 車両の通行禁止・制限 ◎一般車両の迂回、誘導
東九州自動車道	各IC		
大分空港道路	各IC		
中九州横断道路	各IC	豊後大野	
国道10号	*新山国大橋	中津	
	佐野、山下、岩崎、宇佐中入口	宇佐	
	堀	日出	
	九州横断道路入口、富士見通り	別府	
	西生石、大道入口、顕徳町	大分中央	
	宮崎、米良入口	大分南	
	久原	豊後大野	
国道57号	*下菅生、天神	佐伯	
国道210号	*高井町、小ヶ瀬	竹田	
	新長野	日田	
	水分峠、医大挟間入口	玖珠	
	羽屋	大分南	
国道211号	*夜明三叉路	大分中央	
国道212号	*松原ダム入口	日田	
国道213号	*山国大橋、豊陽	中津	
国道326号	*上小野市	佐伯	
国道386号	*夜明大橋北	日田	
国道387号	*栃野	日田	
国道496号	*山国バイパス	中津	
県道別府一宮線	*長者原	玖珠	

*印のある交差点は、県境規制と兼ねる。

ハ 緊急交通路確保のための措置

(イ) 交通規制の方法

緊急交通路における交通規制は、災害対策基本法施行令に基づく標示の設置又は警察官の指示により行う。

a. 標示を設置して行う場合

標示の設置位置は、交通規制の区域または区間の道路の入口やこれらと交差する道路との交差点付近とし、運転者に対し、緊急交通路における交通規制の内容を通知する。

b. 現場警察官の指示により行う場合

緊急を要するため上記の標示を設置するいとまがないとき又は標示を設置することが困難と認めるときは、現場の警察官の指示により規制を行う。

(ロ) 迂回路の指定

緊急通行路が指定された際は、必要に応じて迂回路を設定する。

(ハ) 警察官の配置

緊急交通路を確保するための警察官の配置は、主要交差点への重点配置など弾力的に運用する。

(ニ) 交通検問所の設置

緊急交通路が指定された際は、必要と認められる場所に交通検問所を設置し、緊急通行車両の確認事務等を行うこととする。

(ホ) 警察官等の措置命令等

警察官（警察官がその場にはいない場合に限り、自衛官及び消防吏員。以下「警察官等」という。）は、通行禁止等に係る区域又は道路の区間（以下「通行禁止区域等」という。）において、車両その他の物件が緊急通行車両の通行の妨害となることにより災害応急対策の実施に著しい支障が生じるおそれがあると認めるときは、災害対策基本法第76条の3第1項及び第2項の規定により、次の措置をとるものとする。

a. 当該車両その他の物件の占有者、所有者又は管理者に対し、当該車両その他の物件を付近の道路外の場所へ移動し又は必要な措置を命ずること。

b. 上記の措置をとることを命ぜられた者が当該措置をとらないとき又はその命令の相手方が現場にいないために当該措置をとることができないときは、自ら当該措置をとること。

c. 上記の措置をとる場合において、当該措置をとるためやむを得ない限度において、車両その他の物件を破損すること。

(ヘ) 道路管理者、臨港管理者、漁港管理者による車両の移動等

県が管理する道路について放置車両や立ち往生車両等が発生した場合には、緊急通行車両の通行を確保するための必要があるときは、運転者等に対し車両の移動等の命令を行うものとする。運転者がいない場合等においては、自ら車両の移動等を行うものとする。

また、市町村に対し、その管理する道路について、必要に応じて、ネットワークとして緊急通行車両の通行ルートを確保するために広域的な見地から指示を行うものとする。

ニ 県民への交通規制情報の提供

県は、国道、県道、市町村道の全面通行止等の道路規制情報を県ホームページなどにより一元的に発信する。また、広報・情報発信班、地区災害対策本部庶務班及び交通規制を実施した機関（警察、道路管理者）は、交通規制箇所について交通情報板等を活用し、報道機関に協力を求めるなど、積極的に県民に対し情報を提供する。

ホ 緊急通行車両の確認と標章及び証明書の交付

(イ) 知事又は公安委員会は、交通規制が実施された場合に災害対策基本法施行令（昭和37年政令第288号）第33条に基づく緊急通行車両の確認を、次の部局において実施する。

a. 知事部局 総務班、地区災害対策本部庶務班

b. 公安委員会 治安対策部交通班、警察署、交通検問所

(ロ) 知事又は公安委員会は、災害対策基本法施行令に基づく緊急通行車両の確認を事前に行うことができる。

(ハ) 緊急通行車両の確認を実施する場合、既に災害対策基本法施行令に規定された届出済証の交付を受けている車両については他に優先して行き、確認のために必要な審査は省略する。

- (ニ) 緊急通行車両であることの確認を行った場合は、災害対策基本法施行規則（昭和37年総理府令第52号）別記様式第3の標章及び第4の緊急通行車両確認証明書を交付する。
- (ホ) 確認を行う車両は、国、県、市町村、指定公共機関、指定地方公共機関が災害応急対策を実施するために必要な車両とする（自己保有、他者保有を問わない。）。

(2) 道路（緊急輸送道路）の応急復旧

イ 交通施設の被害状況の把握

(イ) 市町村における措置

- a. 災害が発生した場合は、速やかに区域内の緊急輸送道路（「地震・津波対策編第2部第2章第6節 緊急輸送道路ネットワーク」）に定める緊急輸送道路とする。以下同じ）及びその他の主要道路の被災状況（破損、決壊、流出等）を把握する。
- b. 区域内の道路の被災箇所を発見した場合は、その状況を速やかに地区災害対策本部庶務班及び警察署に通報する。この場合、所管する道路において旅客運送を営む機関がある場合においては、その状況を当該機関に通報するように努めるものとする。応急措置が完了し交通上支障がなくなった場合もまた同様とする。

(ロ) 県における措置

a. 地区災害対策本部における措置

災害が発生し、又は発生するおそれがある場合は、所管区域内の緊急輸送道路及びその他の主要道路について地区災害対策本部社会基盤対策班がパトロール等を実施し、被災箇所（道路上のがれきの状況、盛土・法面の崩壊の状況、段差の有無、橋梁被災の状況等）を発見した場合は、その状況を速やかに地区災害対策本部庶務班及び土木建築部その他の道路管理者並びに所轄の警察署に通報する。この場合、所管する道路において旅客運送を営む機関がある場合においては、その状況を当該機関に通報するように努めるものとする。応急措置が完了し交通上支障がなくなった場合もまた同様とする。

b. 災害対策本部における措置

- (a) 総合調整室情報収集班に主要道路の交通支障に関する報告又は通報があった場合は、これに対する必要な指示又は要請を行う。
- (b) 把握した情報は、必要に応じ総合調整室情報収集班を通じて、一般にその状況を周知するものとする。

c. 港湾施設の調査

災害が発生し又は発生するおそれがある場合は、道路の調査後、必要に応じ地区災害対策本部社会基盤対策班は港湾施設の被害状況調査を実施する。調査結果は、地区災害対策本部庶務班を通じ、総合調整室情報収集班に報告する。

(ハ) その他の機関における措置

九州地方整備局各事務所、西日本高速道路㈱等においてもその管理する主要道路で、災害のため交通上支障が生じた場合、その状況を総合調整室情報収集班に通報し、応急措置に努めるとともに、所轄の警察署に対して通報する。

(ニ) 九州・山口9県災害時応援協定による広域緊急輸送道路の状況確認

受援・市町村支援室広域受援助班は、社会基盤対策部に対し「九州、山口9県災害時応援協定」に基づいた、「緊急輸送道路の確保についての実施要領」により、九州・山口広域緊急輸送道路の被災状況や復旧状況を把握し、報告するよう要請する。

ロ 総合的な被災状況把握と交通施設の応急復旧方針の策定

(イ) 交通施設の総合的な被災状況の把握

総合調整室応急対策調整班等は、必要に応じ上記（1. 交通施設の被災状況の把握）や第5節（災害情報・被害情報の収集・伝達）により報告を受けた管理者毎の交通施設の被災状況を総合的にとりまとめ、輸送計画等の基礎資料とする。

(ロ) 緊急輸送道路の啓開及び応急復旧方針の策定

総合調整室応急対策調整班、通信・輸送部通信班、社会基盤対策部公共・土木施設班、農林水産基盤対策部農林水産基盤対策班等は、必要に応じ、自衛隊、緊急消防援助隊、警察災害派遣隊等の救助のための緊急輸送や、被災者支援のための輸送拠点への輸送などの各段階に応じ、上記により取りまとめた道路施設の被災状況を勘案（復旧時間、大型車の通過可否、通行可能交通量等）し、大分県道路啓開計画に基づき、優先して啓開及び復旧する緊急輸送道路や主要道路を選定する。

ハ 交通施設の応急復旧

(イ) 道路啓開及び復旧の体制の把握

社会基盤対策部公共・土木施設班は、必要に応じて土木事務所ごとに大分県建設業協会各支部の会員の被災状況や啓開復旧体制（重機、作業員、運搬車、資材の確保）について、支部または会員に直接聞き取り調査するなど、道路啓開や応急復旧を行う体制（人員や重機等の量）を把握する。

また、九州地方整備局や西日本高速道路（株）の所管する道路の復旧計画・状況や九州地方整備局などの資機材の貸与可能数について把握する。

(ロ) 道路啓開の実施

地区災害対策部社会基盤対策班をはじめ各道路管理者は、上記で道路啓開を優先するとされた緊急輸送道路や主要道路をはじめ、所管する道路について早期に道路啓開を実施し、緊急車両が円滑に走行できるよう点検を実施する。

また、土木事務所は、必要に応じ他の土木事務所と連携し、道路啓開を実施する。

(ハ) 応急対策の実施

各道路管理者は、所管する道路のなかで、流出した橋梁がある場合は、必要に応じ仮橋の設置などを実施し、盛土や法面の崩壊がある場合は、必要に応じ仮設防護柵の設置などを実施し、関係機関の協力を得て出来るだけ早急に応急対策を講じ、安全な輸送道路の確保に努める。

(ニ) 自衛隊への応援要請

道路管理者は、被害の状況や緊急性などを考慮し、道路啓開や応急対策などについて、自衛隊の応援が必要な場合は、総合調整室情報収集班又は地区災害対策本部庶務班を通じて総務班に出動要請を依頼する。

(3) 災害時における交通マネジメント

(イ) 九州地方整備局は、災害復旧時に、渋滞緩和や交通量抑制により、復旧活動、経済活動及び日常生活への交通混乱の影響を最小限に留めることを目的に、交通需要マネジメント（※1）及び交通システムマネジメント（※2）からなる交通マネジメント施策の包括的な検討・調整等を行うため、「災害時交通マネジメント検討会（以下、「検討会」という。）」を設置する。

(ロ) 県は、市町村の要請があったとき又は自ら必要と認めるときは、九州地方整備局に検討会の開催を要請することができる。

(ハ) 検討会において協議・調整を行った交通マネジメント施策の実施にあたり、検討会の構成員は、自己の業務に支障のない範囲において構成員間の相互協力を行う。

(ニ) 検討会の構成員は、平時からあらかじめ連携に必要な情報等を共有しておくとともに、連携強化のための協議等を行うものとする。

※1 交通需要マネジメント：自動車の効率的な利用や公共交通機関への利用転換など、交通行動の変更を促して、発生交通量の抑制や集中の平準化などの交通需要の調整を行うことにより、道路交通の混雑を緩和していく取組

※2 交通システムマネジメント：道路の交通混雑が想定される箇所において実効性を伴う通

行抑制や通行制限を実現することにより、円滑な交通を維持する取組

(4) 輸送手段等の確保

イ 車両の確保・配車

車両（県有車両、県有車両以外）の確保は、通信・輸送部輸送・調整班が担当し、災害対策本部及び地区災害対策本部各班からの要請に応じて配車を行うものとする。

なお、交通規制が実施されている場合、事前届出を行っていない車両も含め総務班、治安対策部交通班及び地区対策本部庶務班は迅速に緊急通行車両の確認を行うものとする。

(イ) 県有車両

a. 車両の確保

通信・輸送部輸送・調整班は、本庁又は各地区災害対策本部の車両保有状況を考慮し、使用車両を決定し、配車するものとする。

b. 輸送方法

輸送班を編制し、迅速かつ効率的に輸送するものとする。

(ロ) 県有車両以外（公益社団法人分県トラック協会等）

a. 車両の確保

公益社団法人分県トラック協会（以下、「県トラック協会」という。）、ヤマト運輸株式会社九州支社（以下、「ヤマト運輸」という。）、赤帽分県軽自動車運送協同組合（以下、「赤帽県運送組合」という。）、一般社団法人分県バス協会（以下、「県バス協会」という。）、一般社団法人分県タクシー協会（以下、「県タクシー協会」という。）及び由布市災害ボランティアバイク隊（以下、「由布市バイク隊」という。）との間で締結した「緊急・救援輸送に関する協定」（以下「車両協定」という。）第2条第1項に基づき、緊急・救援輸送を実施するうえで応援を必要とするときは、総務班は次に掲げる事項を明示して、文書（別紙1）により要請するものとする。

ただし、文書をもって要請するいとまがない時は、口頭で要請し、その後速やかに文書を交付するものとする。

<明示事項>

- ・災害の状況及び応援を要する事由
- ・応援を必要とする車両数、車両種類及び人員等
- ・物資積み込み場所及び取り下ろし場所（物資輸送の場合）
- ・輸送品目（品名及び数量）（物資輸送の場合）
- ・輸送区間（人員輸送の場合）
- ・輸送人員数（人員輸送の場合）
- ・その他参考となる事項

b. 輸送方法

aの要請に基づき、県トラック協会、ヤマト運輸、赤帽県運送組合、県バス協会、県タクシー協会及び由布市バイク隊は協会員等と調整のうえ協会員等の車両により輸送するものとする。

c. 物資の輸送管理等業務に係る応援要請

輸送拠点において、物資の輸送管理等を行ううえで、輸送・物流に関する専門知識を有する者の応援を必要とするときは、総務班が車両協定第2条第2項に基づき、県トラック協会及び赤帽県運送組合に必要な人員の派遣を要請するものとする。

ロ 燃料の確保

輸送に必要な燃料（軽油、ガソリン）については、大分県石油商業組合との間で締結した「災害時における被災者の支援及び燃料の優先供給等に関する基本協定」（平成26年5月）に基づき確保する。この場合の調整窓口は支援物資部支援物資班とする。

ハ 自衛隊への応援要請

道路が寸断され、陸上輸送では物資輸送に支障を来す場合は、総務班が自衛隊に応援要請し、ヘリコプター等により輸送する。

ニ 輸送経路の選定

輸送・調整班は、交通規制や道路の被害状況等を考慮し、輸送経路を選定する。

特に、災害発生直後等輸送経路の安全確保が確認できない場合、総合調整室応急対策調整班、情報収集班、社会基盤対策部公共・土木施設班、治安対策部交通班、輸送を要請した班等と協議の上、安全な輸送経路の確認を行う。

6 海上輸送体制

(1) 海上交通規制及び海上輸送路の確保

イ 被災区域の交通規制

災害により航路障害となる事態が発生し、港内において船舶交通の安全確保のため必要がある場合は、海上保安部長（港長）において航路又は区域を指定し、船舶の航泊を禁止し又は制限する。

ロ 交通規制の周知

交通規制の伝達方法は、巡視船艇により実施するほか、報道機関に協力を求めるものとする。

ハ 海上輸送路の確保

(イ) 管理者は、海上保安庁、市町村、自衛隊等の協力を得て可航水域、港湾等の施設の被害へ復旧の見込み等緊急輸送に必要な情報を把握し、総合調整室情報収集班又は地区災害対策本部庶務班に報告する。

(ロ) 通信・輸送部輸送・調整班は、港湾施設等の被害状況の情報に基づき、海上保安部等と連携を図り、海上輸送ルートを決める。

(ハ) 管理者は、自衛隊、大分海上保安部の協力を得て、港内の航行可能路を選定するとともに海上輸送ルートの確保に努める。

(2) 港湾、漁港の応急復旧

港湾の応急復旧については、各港の港湾BCPに従い、航路啓開や応急復旧の体制確保に努める。

イ 緊急輸送港啓開の実施

管理者は、九州地方整備局及び海上保安庁等関係機関の支援を受け、緊急輸送港の被害状況、障害物の状況を把握し、警察、自衛隊、消防機関及び占用工作物管理者及び船舶運航者等の協力を得て啓開作業を実施する。

ロ 復旧作業の実施

管理者は、緊急輸送港の被災箇所について、早期に機能回復できるよう、復旧工事を実施する。

ハ 係留許可

管理者は、緊急性・重要性を考慮して、二次災害防止を踏まえて係留許可を行う。

ニ 障害物集積場所の確保

管理者は、港湾・漁港施設公共用地等を利用して、回収した障害物の集積場所を確保する。

(3) 輸送手段の確保

海上輸送は、海上自衛隊、海上保安庁、大分海上保安部から派遣要請を受けた大分県水難救済会、防災関係機関等及び民間の協力を得て次の船舶等により行う。

イ 自衛隊の艦艇及び航空機

- ロ 海上保安庁の船艇及び航空機
- ハ 大分海上保安部から派遣要請を受けた大分県水難救済会所属救助船
- ニ その他防災関係機関及び民間船舶

(4) 集積場所の確保

管理者は、港湾・漁港施設、公共用地等を利用して物資の集積場所を確保する。

7 航空輸送体制

- イ 大分空港事務所は、災害により大分空港が被災した場合、平成25年12月に策定した大分空港津波早期復旧計画に基づき、航空輸送の拠点としての機能を発揮できるよう、関係機関と連携し、早期の復旧に努めるものとする。
また、航空交通の障害が発生した場合、航空機の安全運航の確保及び秩序を維持するために必要な措置を講じる。
- ロ 大分空港事務所は、防災関係機関から航空輸送についての要請があった場合は、関係航空各社に要請内容を伝え、輸送に協力するものとする。
なお、津波の来襲するおそれがある場合、速やかに飛行場の閉鎖を行うとともに、利用者に対し、その旨を周知するものとする。
- ハ 航空輸送に当たっては、自衛隊やその他の航空機保有機関、陸上輸送関係機関等とも調整・連携を図るとともに、輸送内容や輸送先に応じて、航空機（固定翼、回転翼等）を効果的・効率的に運航するよう努めるものとする。

8 輸送実施機関の相互協力

広範囲にわたる災害時に応急用・復旧用物資及び資機材を輸送する場合は、防災関係機関は相互に協力するものとし必要に応じてその車両人員等を他の機関の応援のため派遣するものとする。
なお、防災関係機関が輸送を実施する場合は、公安委員会に対しあらかじめ輸送の日時、発着地、経路、理由、輸送品目等を申し出て当該輸送区間における緊急通行車両以外の車両通行禁止又は制限を申し出るものとする。

9 防災関係機関が実施する輸送協力等

- イ 九州運輸局大分運輸支局は、輸送実施機関からの要請に応じて、陸上及び海上運送事業者等へ輸送への協力要請を行う。
- ロ 運送事業を実施する指定公共機関（日本通運(株)大分支店）及び指定地方公共機関（県バス協会、大分交通(株)、大分バス(株)、日田バス(株)、亀の井バス(株)、県トラック協会）は、輸送実施機関からの要請に応じて、その輸送業務に積極的に協力するものとする。
- ハ 九州旅客鉄道(株)大分支社は、輸送実施機関からの要請に応じて、人員の輸送を実施する。輸送実施機関は、発駅、着駅人員等の別のほか臨時列車（希望時刻を申し出る）又は定期列車の別を電話又は書面にて大分支社（運輸課）又は駅に申し込むものとし、15人以上の場合は所定の団体割引の運賃により実施する。
- ニ 日本貨物鉄道株式会社大分支社大分営業支店は、輸送実施機関からの要請に応じて、救援物資の輸送を実施する。輸送実施機関は、災害発生地域等の事項を大分営業支店に申し出るものとし、災害の程度に応じ一定の条件に従って割引運賃により実施する。

10 その他（高速道路料金の免除（免除証明）手続き）

災害派遣等従事車両の高速道路料金の免除措置に係る手続きについては、県（総務班）が直接、各高速道路株式会社と協議し、協議後に所要の事務を実施する。

また、県（総務班）は、災害派遣等従事車両の申請があれば証明事務を行うことになる。

第17節 広報活動・災害記録活動

災害に関する広報活動と災害記録活動は、この節に定めるところによって実施する。

＜ ＞内は主に担当する班等

- 広報のための活動体制の確立
 - 円滑な広報体制の確立と一元的情報提供＜広報・情報発信班＞
 - 報道機関への協力要請＜広報・情報発信班＞
 - プレスルームの開設＜広報・情報発信班＞
 - プレスルームの設置作業＜総務班、通信・輸送部通信班＞
 - 庁内の複写機、印刷業者の稼働状況の確認＜総務班＞
 - 多言語による広報体制の確立＜多言語情報センター＞
- 広報方針の検討及び周知＜収集、広報・情報発信班＞
 - 迅速、的確な広報方針及び手続を検討し関係者へ伝達
- 広報する情報の集約及び広報＜広報・情報発信班＞
 - 総合調整室及び各部における広報情報の集約
 - 広報の実施
- 災害記録活動の展開＜情報収集班・総務班＞
 - 災害記録活動

1 広報活動・災害記録活動の基本方針

大規模な災害が発生した場合、県民生活の安定のためには、県民のニーズに対応した情報を、県民が容易に知ることのできる方法で提供することが不可欠である。県では、被災者の情報ニーズを的確に把握し、要配慮者へも確実に広報が行われるようボランティア団体とも連携を図りながら、貼り紙、チラシ、立て看板、広報誌、広報車、ラジオ（コミュニティFM放送を含む。）、テレビ、新聞、県民安全・安心メール、おおいた防災アプリ、インターネット（県庁ホームページや、ツイッター、フェイスブック等のソーシャルメディア）、携帯電話事業者が提供する緊急速報メール（エリアメール等）、ワンセグ放送、アマチュア無線局等多様な方法を用いて積極的に広報活動を展開することとする。特に避難場所にいる被災者は情報を得る手段が限られていることから、被災者生活支援に関する情報については口頭・紙媒体の併用など、適切に情報提供がなされるよう努めるものとする。

さらに、災害の記録は、応急対策の教訓を見だしそれを将来への財産とするために極めて重要であり、きめ細かく記録するものとする。

2 県の広報活動・災害記録活動の措置

（1）活動体制の確立

災害対策本部を設置した場合、県では迅速かつ的確に広報活動・災害記録活動を行うため、以下の体制をとる。

イ 報道機関への協力要請

広報・情報発信班は、報道機関に対して協力の要請を行う。

ロ プレスルームの開設

広報・情報発信班は、プレスルームを開設し、情報を一元的に発信する。
 プレスルームの設置作業は、総務班及び通信・輸送部通信班が担当する。

ハ 庁内の複写機、印刷機器、印刷業者の稼働状況の確認

総務班は、庁内の複写機、印刷機器及び印刷業者の稼働状況の確認を行い、印刷物による
 広報活動を迅速に行える体制を整える。

ニ 多言語情報センターの設置

国際政策課内に、多言語情報センターを設置し、多言語による災害情報の発信、外国人か
 らの問い合わせに対する電話対応を行う。

(2) 広報手段・方針の検討及び周知

広報・情報発信班は、災害の状況を踏まえ、当該災害における最も迅速かつ的確・計画的な
 広報の方針及び手段を検討し、関係者へ伝達する。

(3) 広報する情報の集約及び広報

イ 広報・情報発信班は、その時点で広報すべき情報は何かを検討し、その情報を収集する。

ロ 広報・情報発信班は、集約した情報を、(2)に基づき広報する。

なお、被害が甚大であり大量の広報を迅速に行う必要がある場合等においては、(2)
 の検討において各部が独自に対応することも考慮する。

ハ 多言語情報センターは、県災害対策本部の情報等を、原則、英語・中国語・韓国語・やさ
 しい日本語によりインターネットを通じて広報する。

(4) 広報手段等

主たる広報手段及び広報先は次によるものとし、多様な手段を活用する。なお、平常時から
 活用することにより、災害時においても円滑に利用できるよう努めること。

広 報 手 段	広 報 先
記者会見・発表、口頭、文書、インターネット（県庁ホームページや、ツイッ ター、フェイスブック等のソーシャルメディア等）	報道機関
電話、庁内放送、各種広報紙、動画、文書、インターネット（県庁ホームペー ジや、ツイッター、フェイスブック等のソーシャルメディア等）	庁内連絡 地方機関
広報車、有線放送、ラジオ（コミュニティFM放送を含む。）、テレビ、緊 急速報メール、ワンセグ放送、各種広報紙、動画、県民安全・安心メール、 おおいた防災アプリ、インターネット（県庁ホームページや、ツイッター、 フェイスブック等のソーシャルメディア等）	一般住民・被災者
広報車、電話、ラジオ、テレビ、各種広報紙（誌）、動画、文書、インター ネット（県庁ホームページや、ツイッター、フェイスブック等のソーシャル メディア等）	公共的団体等
口頭、文書、電話、広報紙（誌）、動画、スライド、新聞、スクラップ、イン ターネット（県庁ホームページや、ツイッター、フェイスブック等のソー シアルメディア等）	中央関係機関

(5) 情報、資料の収集及び広報資料の作成

イ 広報上の情報及びその資料の収集

収集事項	収集内容	収集方法
気象情報	1. 情報の出所 2. 情報発表の日時 3. 情報の内容 4. 住民の心構え及び対策	気象予報等の通報伝達に併行し て行う。
災害情報及びその 資料	1. 情報の出所 2. 情報発生の日時場所 3. 被害の対策、範囲、程度 4. 被害発生経過	災害情報収集に併行して行う。
避難等の措置の状	1. 情報の出所	同上

風水害等対策編 第3部 災害応急対策
 第2章 活動体制の確立
 第17節 広報活動・災害記録活動

況	2. 避難措置の実施者 3. 避難した地域、世帯、人員 4. 避難先、避難日時 5. 理由及び経過	
消防団、水防団、自衛隊等の出動状況	1. 情報の出所 2. 出動機関または出動要請者 3. 出動日時、出動対象、目的 4. 出動人員、指揮者、携行機械器具 5. 経過	同上
応急対策の情報及びその資料	1. 情報の出所 2. 応急対策実施日時、場所 3. 応急対策の内容 4. 実施経過及び効果	同上
その他、災害に関する各種措置の情報	1. 情報の出所 2. 措置の実施者 3. 措置の内容、対象、実施時間 4. 実施理由、経過、効果	同上

ロ 広報資料の作成

災害広報資料は、おおむね次の内容により作成する。

- (イ) 日時、場所、主体、対象、理由、状態
- (ロ) 記事、写真、動画、図表の整備、記事のほか添付資料の整備に留意する。
- (ハ) その他

広報内容に食い違い等が生じないよう各機関との情報及び資料の交換を密にする。

ハ 報道機関に対する情報の提供

報道機関に提供すべき広報資料は、おおむね次に掲げる事項とする。

- (イ) 災害の発生場所及び発生原因
- (ロ) 災害の種別及び発生日時
- (ハ) 被害の状況
- (ニ) 安否情報
- (ホ) 応急対策の状況
- (ヘ) 住民に対する避難指示及び避難場所等の状況
- (ト) 一般住民並びに被害者に対する協力及び注意事項

ニ 職員に対する広報措置

広報・情報発信班が行った広報のうち必要と認められるものについては、情報共有データベース等の手段を用いて一般職員にも周知する。

(6) 各関係機関等に対する連絡

各班は、広報・情報発信班と連携し、特に必要がある場合は、県内の公共機関、各種団体、重要な施設の管理者等に対し災害情報を提供する。

(7) 災害記録活動

各班は、現場において可能な限り、災害に関する記録の収集に努める。総務班はそれらを収集し、記録として残すものとする。

(8) 安否情報の対応

県及び市町村は、被災者の安否について住民等から照会があったときは、被災者等の権利利益を不当に侵害することのないよう配慮しつつ、消防、救助等人命に関わるような災害発生直後の緊急性の高い応急措置に支障を及ぼさない範囲で、可能な限り安否情報を回答するよう努める。この場合において、安否情報の適切な提供のために必要と認めるときは、消防機関、警察等と協力して、被災者に関する情報の収集に努める。なお、被災者の中に、配偶者からの暴力等を受け加害者から追跡されて危害を受ける恐れがある者等が含まれる場合は、その加害者等に居所が知られることのないよう当該被災者の個人情報の管理を徹底するよう努めるものと

する。

3 市町村の措置

市町村における広報活動・災害記録の措置は、市町村地域防災計画の定めるところによるが、特に要配慮者に対して迅速・的確な広報活動を行うための措置を定めておくものとする。

4 その他の主要災害対策機関の災害広報の措置

その他の防災関係機関においても当該機関が所掌する事務に関し、自ら積極的に広報活動を行うものとする。特に、九州電力㈱大分支社、西日本電信電話㈱大分支店並びに九州旅客鉄道㈱大分支社をはじめとする公共交通機関においては、その被害状況、復旧状況、運行状況、利用にあたっての留意事項等に関する情報を、県・市町村とも連携を図りながら、以下により迅速・的確に広報する。

- (1) テレビ・ラジオ（コミュニティFM放送を含む。）、新聞等報道機関を通じての広報
- (2) 広報車による広報
- (3) チラシ、貼り紙、立て看板による広報
- (4) インターネット（自社ホームページ、ツイッター、フェイスブック等のソーシャルメディア等）を活用しての広報
- (5) 市町村防災行政無線（同報系）等を通じての広報（市町村へ依頼）
- (6) その他適切な広報媒体を通じての広報

第3章 生命・財産への被害を 最小限とするための活動

- 第1節 風水害に関する情報の収集・住民への伝達等
- 第2節 火災に関する情報の収集・伝達
- 第3節 水防
- 第4節 避難の勧告・指示及び誘導
- 第5節 救出救助
- 第6節 救急医療活動
- 第7節 消防活動
- 第8節 二次災害の防止活動

第1節 風水害に関する情報の収集・住民への伝達等

本節は、風水害による生命・財産への被害を最小限に止めるため、被害の未然防止、拡大防止を住民に呼びかけるための情報の収集・伝達及び災害が発生するおそれがある異常な現象の通報に関する要領等を定めるものである。

＜ ＞内は主に担当する班等

○被害の未然防止、拡大防止の住民への呼びかけ＜広報・情報発信班＞

□報道機関、県民安全・安心メール、おおいた防災アプリ、インターネット（ホームページ・SNS等）を通じた県民一般への呼びかけ
（必要に応じて、防災ヘリコプターの出動）

*市町村は、防災行政無線、各市町村の防災情報提供メール（県民安全・安心メールを含む）、移動通信事業者が提供する緊急速報メール（エリアメール等）、インターネット（ホームページ・SNS等）、広報車等により呼びかける。

○災害が発生するおそれがある異常な現象の通報受信・伝達

□市町村からの通報受信体制の整備＜総合調整室情報収集班、地区災害対策本部庶務班＞

□市町村から受信した情報の大分地方気象台への伝達＜総合調整室情報収集班＞

□市町村から受信した情報の関係部局への伝達＜総合調整室情報収集班＞

*市町村は、住民等からの通報の受付及び関係機関への伝達を行う。

*住民等からの通報を受けた警察官、海上保安官はその情報を遅滞なく市町村に通報する。

1 被害の未然防止、拡大防止のための住民への呼びかけ

（1）基本方針

県内で風水害が発生するおそれのある場合、県及び市町村は、住民に対して浸水や山・がけ崩れ等の危険箇所からの避難及び家屋の補強など、被害の未然防止、拡大防止を促す呼びかけを行い住民に注意を喚起することとする。

（2）県の措置

総合調整室情報収集班は大分地方気象台から特別警報、警報の発表について伝達を受けた場合及びその後の気象情報等により県内で災害の発生するおそれがあると判断したときは（第2章第4節参照）、市町村に対して早期の警戒、住民への広報を促すための情報を県防災行政無線一斉ファックスにより伝達するとともに、報道機関、県民安全・安心メール、おおいた防災アプリ、インターネット（ホームページ・SNS）等を通じて県民に注意を呼びかけ、被害の未然防止、拡大防止を図る。その際、要配慮者、帰宅困難者等にも的確に呼びかけができるよう配慮する。

また、災害発生中・後においても、同様の措置により市町村に必要な対策を促す。

〔伝達の例〕

(県防災行政無線一斉ファックス)

年 月 日 時 分 発

市町村防災主管課長 殿

大分県防災対策企画課長

大雨に対する警戒体制の確立について(通知)

先月 月 日から降り続けている今回の大雨は、県内の全ての箇所では積算雨量は150ミリを超え、特に〇〇地域では、200ミリを超えています。

今後、明日の朝までに、〇〇地域を中心に、さらに200ミリを超える大雨が予想され、降り始めからの積算雨量は、400ミリを超える見込みです。

これは、昭和 年 月、本県〇〇地域を中心に、崖崩れが多発し、△△川が氾濫した〇〇豪雨に匹敵する大雨であり、これから明朝にかけて甚大な災害の発生が危惧されます。

市町村、消防本部においては、今後の気象情報等に十分留意するとともに、災害発生危険箇所の点検、がけ下住宅や浸水予想地域の住民の早期避難の指導等に万全を期してください。

特にお年寄り等要配慮者については、自主防災組織や消防団等の協力のもとに、明るいうちの早めの避難を指導してください。

(3) 市町村の措置

市町村は、県等から特別警報、警報の発表について伝達を受けた場合(第2節4参照)、積極的に大分県防災情報システムの活用を図り、その後の気象情報等により市町村内で風水害の発生するおそれがあると判断した場合、市町村防災行政無線、各市町村の防災情報提供メール(県民安全・安心メールを含む)、移動通信事業者が提供する緊急速報メール(エリアメール等)、広報車、インターネット(ホームページ・SNS)等の多種多様な手段を用いて住民に対して浸水や山・がけ崩れ等の危険箇所からの避難及び家屋の補強など呼びかけ、被害の未然防止・拡大防止を図る。その際、要配慮者、帰宅困難者等にも的確に呼びかけができるよう配慮する。

特に、避難指示等の発令時には、従来のアナウンスに加え、水防信号規程に定める第4信号(第3節12参照)のサイレン音を使用することを徹底する。

また、災害発生中・後においても、同様の措置により必要な対策を促す。

〔伝達の例〕

- ・こちらは、〇〇市町村です。
- ・大雨・洪水警報が発表されました。
- ・河川が氾濫したり、山や崖が崩れたりするおそれがあります。
- ・停電したり、断水したりするおそれがあります。
- ・〇〇地区の人は、早めに避難してください。その他の人も、いつでも避難できるよう準備してください。
- ・断水に備えて、飲料水をためてください。
- ・テレビやラジオの情報に注意してください。
- ・危険が迫っていますが、落ち着いて行動してください。

(2回以上繰り返す。)

2 災害が発生するおそれがある異常な現象の通報

(1) 基本方針

災害が発生するおそれがある異常な現象を発見した者は、速やかに市町村(消防機関を含む。)、警察官、海上保安官に通報しなければならない。通報を受けた警察官、海上保安官は、その旨を速やかに市町村長に通報する(災害対策基本法第54条)。

(2) 市町村の措置

発見者、警察官、海上保安官から通報を受けた市町村長は、速やかにその概況を把握確認のうえ、被害を受けるおそれのある地域の住民に周知するとともに、次により関係機関に通報し必要な措置を求める。

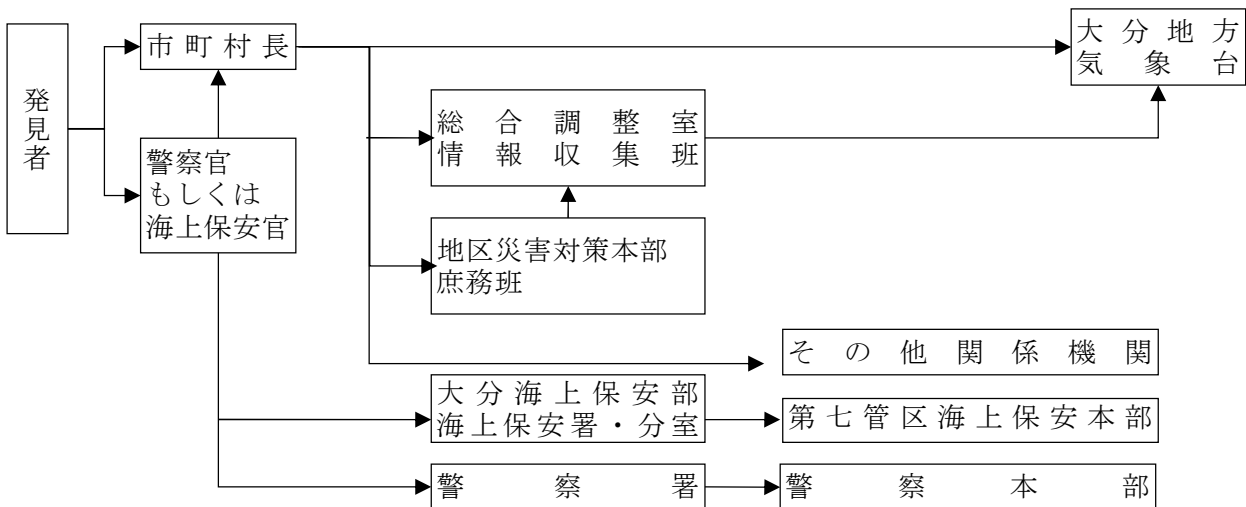

(3) 県の措置

市町村からの通報は、総合調整室情報収集班及び地区災害対策本部庶務班で受信し、関係部等に伝達して必要な措置を求める。また、総合調整室情報収集班は、大分地方気象台に通報があった旨を伝達する。

3 気象観測記録の収集体制

(1) 気象観測所(雨量、風速、波高等)を設置又は保有する防災関係機関は、災害時の観測記録を迅速・的確に収集し、その結果を大分地方気象台に通報するものとする。又、観測の結果が他の機関に重大な影響がある場合は、積極的にその内容を関係機関に通報するものとする。

(2) 県は、大分地方気象台と共同して、気象観測所設置機関の協力を得て次により、雨量、水位、波高、潮位、風速等の観測記録を総合的に収集するものとする。

イ 収集系統

風水害等対策編 第3部 災害応急対策
第3章 生命・財産への被害を最小限とするための活動
第1節 風水害に関する情報の収集・住民への伝達等

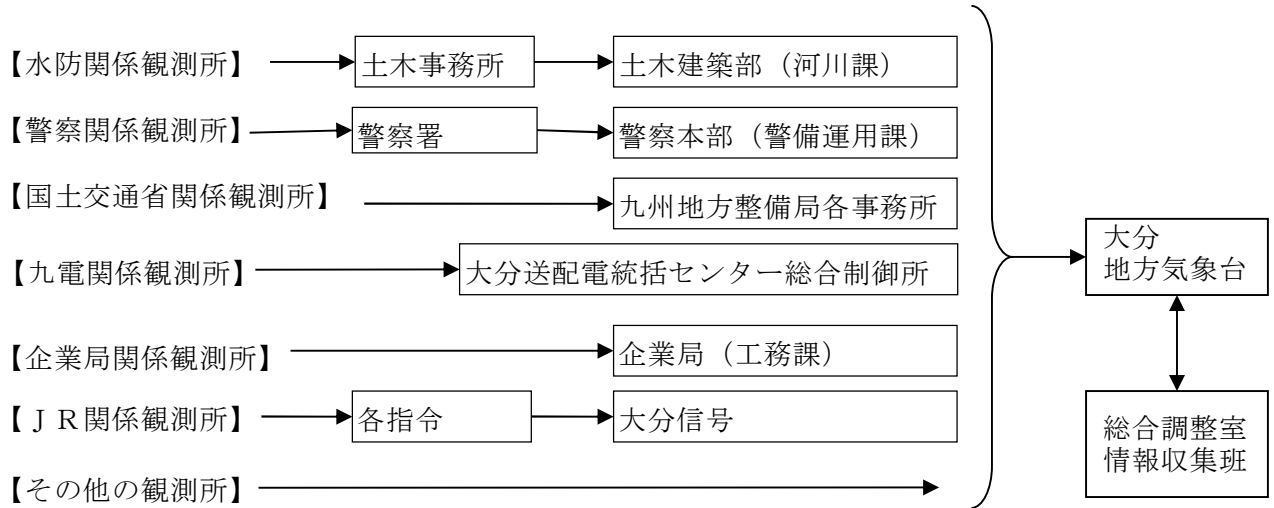

第2節 火災に関する情報の収集・伝達

火災による生命・財産への被害を最小限に止めるため、火災に関する情報の収集・伝達は、この節に定めるところによって実施する。

- 消防法に基づく火災気象通報及び火災警報の収集・伝達
- 被害の未然防止、拡大防止を住民に呼びかける情報の収集・伝達

- < >内は主に担当する班等
- 被害の未然防止、拡大防止の住民への呼びかけ<総合調整室情報収集班>
 - 報道機関、県民安全・安心メール、インターネット（ホームページ・SNS等）を通じた県民一般への呼びかけ
(必要に応じて、防災ヘリコプターの出動)
 - *市町村は、防災行政無線、各市町村の防災情報提供メール（県民安全・安心メールを含む）、移動通信事業者が提供する緊急速報メール（エリアメール等）、インターネット（ホームページ・SNS等）、広報車等により呼びかける。
 - 災害が発生するおそれがある異常な現象の通報受信・伝達
 - 市町村からの通報受信体制の整備<地区災害対策本部情報処理班>
 - 市町村から受信した情報の大分地方気象台への伝達<総合調整室情報収集班>
 - 市町村から受信した情報の関係部局への伝達<総合調整室情報収集班>
 - *市町村は、住民等からの通報の受付及び関係機関への伝達を行う。
 - *住民等からの通報を受けた警察官、海上保安官はその情報を遅滞なく市町村に通報する。

1 火災気象通報及び火災警報の収集・伝達

(1) 基本方針

火災による県民の生命・財産への被害を最小限とするため、大分地方気象台、県、市町村は迅速かつ的確に火災気象通報及び火災警報の伝達を行う。

- 火災気象通報：消防法に基づいて大分地方気象台が、気象の状況が火災の予防上危険であると認めるときに、その状況を直ちに知事に通報するものである。知事は、この通報を受けたときは直ちにこれを市町村長に通報する。
- 火災警報：消防法に基づいて市町村長が知事からの火災気象通報を受けたとき、又は気象状況が火災の予防上危険であると認めるとき一般に対して警戒を喚起するために行う警報をいう。

(2) 火災気象通報及び火災警報の伝達系統

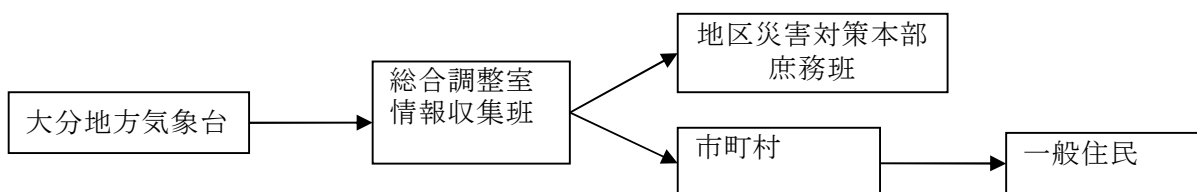

(3) 火災警報の周知方法

- イ 主要公共建物の掲示板に必要な事項を掲示
 - ロ 警報信号の使用(消防法施行規則別表第1の3)
 - ハ 主要地域における吹流しの掲揚
 - ニ 防災行政無線による放送
 - ホ その他広報車による巡回宣伝
- その他必要な事項は、市町村地域防災計画の定めるところによる。

2 被害の未然防止、拡大防止のための住民への呼びかけ

(1) 基本方針

火災気象通報を受けたとき、又は気象状況が火災の予防上危険であると認めるとき、市町村は、住民に対して火の元の確認など被害の未然防止、拡大防止を促す呼びかけを行い住民に注意を喚起することとする。

(2) 県の措置

総合調整室情報収集班は、大分地方气象台から火災気象通報を受けた場合、市町村に対してこれを直ちに県防災行政無線一斉ファックスにより伝達し、注意を促す。

(3) 市町村の措置

市町村長(市町村の規則により委任を受けた消防長)は、防災行政無線、広報車等を用いて住民に対して火の元の確認などを呼びかけ、被害の未然防止・拡大防止を図る。その際、要配慮者にも的確に呼びかけができるよう配慮する。

[呼びかけの例]

こちらは〇〇市町村です。
消防本部からお知らせします。
只今、乾燥注意報が発令されています。
空気が乾燥し、火災の起こりやすい状態です。
たき火やタバコの投げ捨てはやめましょう。
お休み前にもう一度、火の元の点検を行いましょう。
以上〇〇市町村でした。

第3節 水防

本節中で標記される「氾濫注意水位」、「避難判断水位」は水防法上で規定される下記の水位である。

- 氾濫注意水位（水防法第12条及び第17条で規定される警戒水位）
- 避難判断水位（水防法第13条で規定される特別警戒水位）

1 目的

水防法(昭和24年法律第193号、以下「法」という。)に基づき、洪水、内水、津波又は高潮による水災を警戒防御し、それによる被害を軽減して民生の安定をはかることを目的とする。

2 水防組織

知事は大分県水防本部(以下「本部」という。)を土木建築部河川課に、大分県水防支部(以下「支部」という。)を各土木事務所に設置する。

組織図

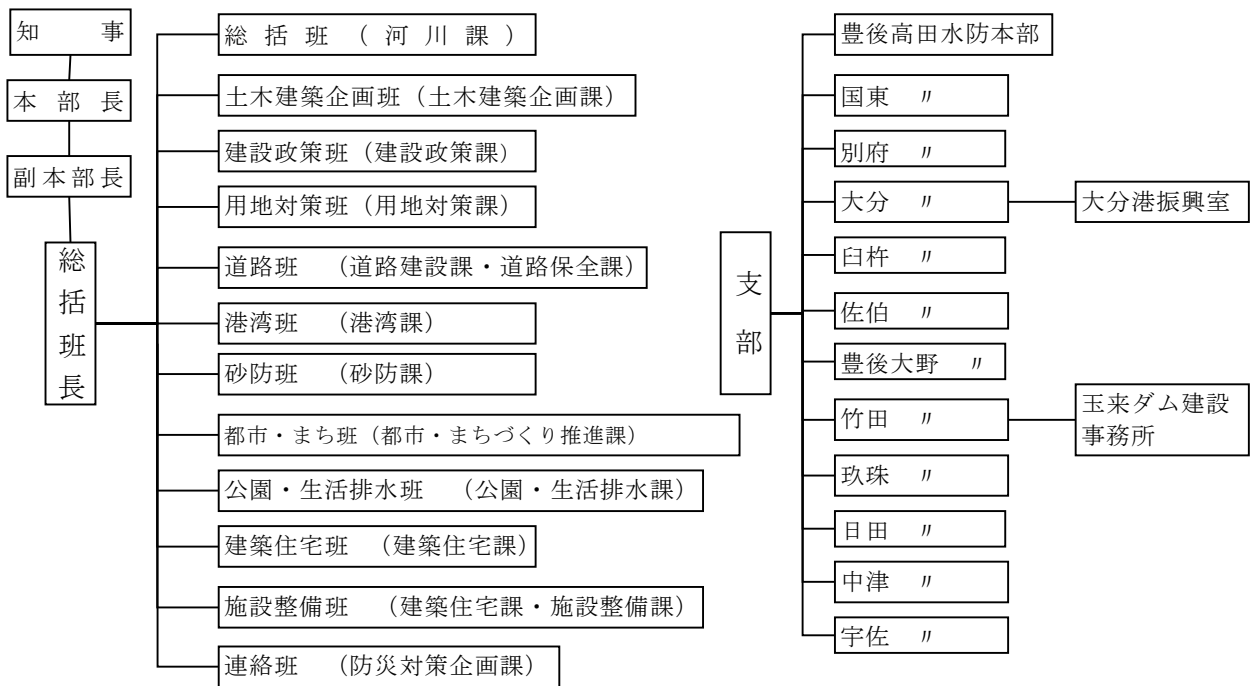

知事	知事
本部長	土木建築部長
副本部長	土木建築部審議監(2人)
総括班長	河川課長
各指揮班長	課長
支部長	各土木事務所長

3 本部、支部の設置と業務分担

(1) 設置の時期

大分地方気象台から大雨に関する警報、高潮警報及び津波警報が発表されたときから、危険が解消するまでの間においては、本部及び支部を設置するものとする。

なお、注意報が発表されたときは、準備体制をとる。

(2) 本部の業務分担

本部の業務分担は次のとおりとする。

イ 総括班(班長：河川課長)

- ・本部の総括に関すること。
- ・雨量、水位、津波等気象情報の収集。
- ・各班及び支部との連絡調整に関すること。
- ・土木建築部関係施設の被害状況のとりまとめ。
- ・一般被害状況のとりまとめ。
- ・広報に関すること。

ロ 土木建築企画班(班長：土木建築企画課長)

- ・本部の庶務。

ハ 建設政策班(班長：建設政策課長)

- ・大分県防災センターに設置された本庁災害対策組織と本部の連絡調整。

ニ 用地対策班(班長：用地対策課長)

- ・災害対策用地に関すること。

ホ 道路班(班長：道路保全課長)

- ・道路及び橋梁の被害状況のとりまとめ。
- ・道路交通情報の収集。
- ・緊急輸送道路に関すること。

ヘ 砂防班(班長：砂防課長)

- ・砂防施設等の被害状況のとりまとめ。

ト 港湾班(班長：港湾課長)

- ・港湾施設の被害状況のとりまとめ。

チ 都市・まち班(班長：都市・まちづくり推進課長)

- ・都市施設の被害状況のとりまとめ。

リ 公園・生活排水班(班長：公園・生活排水課長)

- ・都市公園、下水道及びその他の生活排水処理施設の被害状況のとりまとめ。

ヌ 建築住宅班(班長：建築住宅課長)

- ・公営住宅の被害状況のとりまとめ。

ル 施設整備班(班長：施設整備課長)

- ・公共建築物(住宅を除く。)の被害状況のとりまとめ。

ヲ 連絡班(班長：防災対策企画課長)

- ・気象台、市町村との連絡に関すること。

(3) 支部の業務分担(支部長：各土木事務所長、玉来ダム建設事務所長)

- ・水防警報の発令等水防活動に関すること。
- ・本部及び所轄管内水防管理者(法第2条第3項に基づく市町村長をいう。以下「水防管理者」という。)との連絡調整に関すること。
- ・雨量、水位、津波等気象情報の収集及び本部への報告。
- ・管内の土木建築関係施設の被害状況のとりまとめ。

- ・一般被害状況のとりまとめ。
- ・現地応急対策及び復旧資材等の確保に関すること。
- ・法第29条の規定に基づく避難のための居住者への立ち退きの指示に関すること。
- ・法第30条の規定に基づく水防上緊急時の水防管理者、消防機関の長への指示に関すること。

4 水防警報

(1) 安全確保の原則

水防警報は、洪水、津波又は高潮によって災害が発生するおそれがあるとき、水防を行う必要がある旨を警告するものであるが、津波の発生時における水防活動その他危険を伴う水防活動にあたっては、従事する者の安全の確保が図られるように配慮されたものでなければならない。

そのため、水防警報の発表については、水防活動に従事する者の安全確保に配慮して通知するものとする。なお、津波到達時間が短すぎて、水防活動を行うことが難しいことが想定される場合は、水防警報を発表しないという整理の仕方もある。

- (2) 支部長は、洪水、津波又は高潮に際し水災のおそれがあると認めたときは水防警報を発し、その旨を直ちに関係水防管理者、その他必要に応じて関係機関に通知するとともに、本部長に報告するものとする。
- (3) 本部長は法第16条第2項の規定により、国土交通大臣から通知を受けたときは、直ちにその旨を支部長に通知するものとする。
- (4) 支部長は前項の通知を受けたときは、直ちに通知事項を関係水防管理者、その他必要に応じて関係機関に通知するものとする。
- (5) 法第16条第1項の規定により国土交通大臣及び知事が水防警報を行う指定河川海岸区域は次の項目に該当し、洪水または高潮により相当な被害が生ずるおそれがあると認められる区域で、別冊大分県地域防災計画資料編のとおりである。
 - イ 人家密集地域であること
 - ロ 学校・公民館・JR・主要道路等の公共施設があること
 - ハ 過去に浸水実績があり、危険が解消されていない箇所
- (6) 水防団待機水位及び氾濫注意水位は、別冊大分県地域防災計画資料編の水防警報対象水位観測所一覧表のとおり定める。
- (7) 水防警報の種類は次のとおりとする。

- ・洪水または高潮の場合
 - 第一段階 待機
大分地方気象台の雨または高潮等に関する通報とその時の状況により判断して発表する。
 - 第二段階 準備
水防団待機水位を越え、氾濫注意水位を突破すると思われるとき。
 - 第三段階 出動
氾濫注意水位に達し、なお、上昇の見込みがあるとき。
 - 第四段階 解除
氾濫注意水位以下に下がり再び増水するおそれがないと思われるとき。

警報の種類

種 類	内 容
第1段階	・水防団員の足留めを警告するもので状況に応じて速やかに活動できるようにしておく必要がある旨を警告するもの

(待機)	・又は出動時間が長びくような場合に水防活動をやめることはできないが出動人員を減らしても差し支えない旨を警告するもの
第2段階 (準備)	・水防資機材の整備点検、水門等の開閉準備、堤防の巡視及び直ちに出勤できるように準備をする旨警告するもの
第3段階 (出勤)	・水防団員が出勤する必要がある旨を警告するもの
第4段階 (解除)	・水防活動を必要とする出水状況が解除した旨を通知するとともに一連の水防警報を終了する旨を通知するもの

・津波の場合

第一段階 出勤

気象庁から津波警報等が発表された際に河川への津波遡上により、氾濫危険水位を超えるおそれがあるとき。

第二段階 解除

気象庁から津波注意報や警報が解除されたとき。
 水防活動の必要があると認められなくなったとき。

警報の種類

種類	内容
第1段階 (出勤)	・水防機関が出勤する必要がある旨を警告するもの
第2段階 (解除)	・水防活動の必要が解消した旨を通告するもの

5 重要水防区域等

(1) 重要水防区域

イ 洪水または高潮に際し水防上特に注意を要する区域でかつ次表に該当する区域。

種別	内容
堤防高 (流下能力)	計画高水流量規模の洪水の水位（高潮区間の堤防にあつては計画高潮位）が現況の堤防高をこえる箇所。 又は現況の堤防高との差が堤防の計画余裕高に満たない箇所。
堤防断面	現況の堤防断面あるいは天端幅が計画の堤防断面あるいは計画天端幅に対して不足している箇所。
法崩れ、すべり	ア. 法崩れ又はすべりの実績はあるが、その対策が未施工、もしくは暫定施工の箇所。 イ. 法崩れ又はすべりの実績はないが、土質、法勾配等からみて法崩れ又はすべりが発生するおそれがある箇所で、所要の対策が未施工の箇所。
漏水	ア. 漏水の履歴があり、その対策が未施工、もしくは暫定施工の箇所。 イ. 漏水の履歴はないが破堤跡又は旧川跡の堤防であること、あるいは基礎地盤及び堤体の土質等からみて、漏水の発生するおそれがある箇所で、所要の対策が未施工の箇所。
水衝、深掘れ	ア. 水衝部にある堤防の前面の河床が深掘れしているが対策が未施工の箇所。 イ. 橋台、その他の工作物の突出箇所で堤防護岸の根固め等が洗われ一部損壊している箇所。 ウ. 波浪による河岸の決壊等の危険に瀕した実績はあるが、その対策が未施工の箇所。

工 作 物	ア. 改善処置が必要な堰、橋梁、樋管その他の工作物の設置されている箇所。 イ. 橋梁その他の工作物桁下高等が計画高水流量規模の洪水の水位（高潮区間の堤防にあつては計画高潮位）以下となる箇所。
-------	--

ロ 前項の区域は別冊大分県地域防災計画資料編のとおりである。

(2) 水防区域

イ 洪水または高潮に際し水防上注意を要する区域でかつ次に該当する区域。

(イ) 改修済み区間において、計画以上の洪水または高潮が発生した場合に相当な被害が生ずるおそれがあると認められる区域

(ロ) 過去に大きな発生はないが、未改修あるいは総体的に堤防が貧弱で注意を要する箇所

ロ 前項の区域は別冊大分県地域防災計画資料編のとおりである。

(3) 重要浸水区域

過去10年間のうち1回の洪水または高潮により家屋10戸以上が浸水した区域で、別冊大分県地域防災計画資料編のとおりである。

(4) 流木流出による水防区域

流木が橋脚や固定堰等により阻害され、水害が予想される区域で、別冊大分県地域防災計画資料編のとおりである。

6 洪水予報の通知

(1) 国管理河川

イ 本部長は、法第10条第3項の規定に基づき、洪水、津波もしくは高潮に関する予報の通知を受けたときは、速やかにその旨を関係支部長へ通知するものとする。

ロ 通知を受けた支部長は、速やかにその旨を関係水防管理者に通知するものとする。

ハ 法第10条第3項の規定に基づく洪水予報の通知に係る水系、種類、基準、区域及び伝達系統は、本編第3部第2章第4節「風水害に関する情報の収集・伝達」のとおりである。

(2) 県管理河川

イ 本部長は、法第11条第1項の規定に基づき、洪水のおそれがあると認められるときは、大分地方气象台と共同して、その状況と水位を示して洪水予報を発し、速やかにその旨を関係支部長へ通知するものとする。

ロ 通知を受けた支部長は、速やかにその旨を関係水防管理者に通知するものとする。

ハ 法第11条第1項の規定に基づく洪水予報の通知に係る水系、種類、基準、区域及び伝達系統は、本編第3部第2章第4節「風水害に関する情報の収集・伝達」のとおりである。

7 水位到達情報の通知

(1) 支部長は、河川の水位が避難判断水位及び氾濫危険水位に達したときは、その旨を関係水防管理者に通知するとともに、本部長に報告するものとする。

(2) 前項の通知を行う河川及びその避難判断水位及び氾濫危険水位は、別冊大分県地域防災計画資料編のとおりである。

(3) 本部長は、法第13条第3項に基づき、国土交通大臣より避難判断水位及び氾濫危険水位に関する通知を受けたときは、直ちに通知事項を支部長に通知するものとする。

(4) 支部長は、前項の通知を受けたときは、直ちに通知事項を関係水防管理者に通知するものとする。

8 水位の通報

(1) 水防管理者は、洪水または高潮のおそれがあることを自ら知り得た場合において、次に該当したときは支部長に通報しなければならない。

- イ 水防団待機水位に達したとき
 - ロ 氾濫危険水位、避難判断水位、氾濫注意水位に達したとき
 - ハ 最高と思われる水位に達したとき
 - ニ 氾濫危険水位、避難判断水位、氾濫注意水位及び水防団待機水位を下回ったとき
- (2) 支部長は前項の通報を受けたときは、その旨を本部長に報告しなければならない。
- (3) 本部長は必要に応じて関係機関に通知するものとする。

9 出動開始及び堤防等の異常に関する報告

- (1) 水防管理者は次に該当する場合は、支部長に通知しなければならない。
- イ 消防機関（水防団）等が出動したとき
 - ロ 堤防等に異常を発見したとき、または応急処置をしたとき
- (2) 通知を受けた支部長は、直ちに通知事項を本部長に報告するものとする。

10 避難のための立ち退き

- (1) 支部長は、避難の必要があると認めるときは、必要と認められる区域の居住者に対して立ち退きの指示をすることができる。
- (2) 指示をした場合は、直ちに指示事項を当該水防管理者及び本部長に報告するものとする。

11 決壊の通知

- (1) 堤防等が決壊し、または決壊のおそれがあると認めた場合には、当該水防管理者は、直ちにその旨を支部長に通知するものとする。
- (2) 通知を受けた支部長は、直ちに通知事項を本部長に報告するものとする。

12 水防信号

法第20条の規定による水防信号は次の表に定める区分及び方法に従って発する。

区 分	種 別	警鐘信号	サイレン信号
第1信号	氾濫注意水位（警戒水位）に達したことを知らせるとき	○休止 ○休止 ○休止	約5秒 約15秒 約5秒 ○—— 休 止 ○—— 約15秒 約5秒 休 止 ○——
第2信号	水防団員及び消防機関に属するものの全員が出動すべきことを知らせるとき	○○—○○○○— ○○○○—○○	約5秒 約6秒 約5秒 ○—— 休 止 ○—— ○
第3信号	当該水防管理団体の区域内に居住するものが出動すべきことを知らせるとき	○—○—○—○ ○—○—○—○ ○—○—○—○	約10秒 約5秒 約10秒 ○—— 休 止 ○—— 約5秒 約10秒 休 止 ○——
第4信号	必要と認める区域内の居住者に避難のための立ち退きを知らせるとき	乱 打	約1分 約5秒 約1分 ○—— 休 止 ○——

備 考 信号は適宜の時間継続すること。
 必要があれば警鐘信号及びサイレン信号を併用することを妨げない。
 危険が去ったときは口頭伝達により周知される。

1.3 公用負担

(1) 法第28条の規定により、水防管理者及び消防機関の長は水防上緊急の必要があるときは、水防の現場において次の権限を行使することができる。

- ① 必要な土地の一時使用
- ② 土石、竹木その他の資材の使用若しくは収用
- ③ 車両その他の運搬用機器の使用
- ④ 排水用機器の使用
- ⑤ 工作物その他の障害物の処分

(2) 前項の場合、水防管理者は損失を受けた者に対し補償しなければならない。

1.4 津波における留意事項

津波は、発生地点から当該沿岸までの距離に応じて遠地津波と近地津波に分類して考えられる。遠地津波の場合は原因となる地震発生からある程度時間が経過した後、津波が襲来する。近地津波の場合は、原因となる地震発生から短時間のうちに津波が襲来する。従って、水防活動及び水防団員自身の避難に利用可能な時間は異なる。遠地津波で襲来まで時間がある場合は、正確な情報収集、水防活動、避難誘導等が可能ながある。しかし、近地津波で、かつ安全な場所への避難場所までの所要時間がかかる場合は、水防団員自身の避難以外の行動が取れないことが多い。従って、あくまでも水防団員自身の避難時間を確保したうえで、避難誘導や水防活動を実施しなければならない。

1.5 水防活動に従事する者の安全確保

法第7条の2項の規定により水防管理者及び消防機関の長は洪水、津波又は高潮のいずれにおいても、水防団員自身の安全確保に留意して水防活動を実施するものとする。

- ・ 水防活動時にはライフジャケットを着用する。
- ・ 水防活動時の安否確認を可能にするため、通常のもので不通の場合でも利用可能な通信機器を携行する。
- ・ 水防活動時には、ラジオの携行等、最新の気象情報を入手可能な状態で実施する。
- ・ 指揮者は、水防活動が長時間にわたるときは、疲労に起因する事故を防止するため団員を随時交代させる。
- ・ 水防活動は原則として複数人で行う。
- ・ 水防活動を行う範囲に応じて監視員を適宜配置する。
- ・ 指揮者又は監視員は、現場状況の把握に努め、水防団員の安全を確保するため、必要に応じ、速やかに退避を含む具体的な指示や注意を行う。
- ・ 指揮者は水防団員等の安全確保のため、予め活動可能な時間等を水防団員等へ周知し、共有しなければならない。
- ・ 指揮者は、活動中の不測の事態に備え、退避方法、退避場所、退避を指示する合図等を事前に徹底する。
- ・ 津波浸水想定のある区域内にある水防団は、気象庁が発表する津波警報等の情報を入手し、活動可能時間が確保できることを確認するまでは、原則として退避を優先する。
- ・ 出水期前に、洪水時の堤防決壊の事例等の資料を水防団員全員に配付し、安全確保のための研修を実施する。

1.6 水防管理団体が行う水防のための活動への協力及び応援

(1) 河川管理者（大分県知事）

河川管理者（大分県知事）は、自らの業務等に照らし可能な範囲で、水防管理団体が行

う水防のための活動に次の協力を行う。

1. 水防管理団体に対して、河川に関する情報の提供。伝達方法は、本編第3部第2章第4節「風水害に関する情報の収集・伝達」及び「20 大分県管理河川水防警報連絡系統図」のとおりである。
 2. 重要水防箇所の合同点検
 3. 水防管理団体が行う水防訓練及び水防技術講習会への参加
 4. 水防管理団体及び水防協力団体の備蓄資器材で不足するような緊急事態に際して、応急資器材又は備蓄資器材の貸与
 5. 水防管理団体及び水防協力団体の人材で不足するような緊急事態に際して、水防に関する情報又は資料を収集し、及び提供するための職員の派遣
 6. 水防活動の記録及び広報
- (2) 下水道管理者
- 下水道管理者は、自らの業務等に照らし可能な範囲で、水防管理団体が行う水防のための活動に次の協力を行う。
1. 水防管理団体に対して、下水道に関する情報（ポンプ場の水位、下水道管理施設の操作状況に関する情報、CCTVの映像）の提供
 2. 水防管理団体に対して、氾濫が想定される地点の事前提示
 3. 水防管理団体が行う水防訓練及び水防技術講習会への参加
 4. 水防管理団体及び水防協力団体の備蓄資器材で不足するような緊急事態に際して、下水道管理者の応急復旧資器材又は備蓄資器材の提供
 5. 水防管理団体及び水防協力団体の人材で不足するような緊急事態に際して、水防に関する情報又は資料を収集し、及び提供するための職員の派遣

風水害等対策編 第3部 災害応急対策
 第3章 生命・財産への被害を最小限とするための活動
 第3節 水防

1.7 水防活動の報告

(1) 水防管理者は水防活動を集結したときは、遅滞なく次の「水防実施報告書」により支部長に報告しなければならない。

水防実施状況報告書 (管理団体で水防管理所毎に作成する)
 (作成責任者) ㊦

管 理 団 体 名											指定、非指定の別			
水防実施時の台風又は豪雨名											報告年月日	平成 年 月 日		
水 防 実施箇所											所 要 経 費	人 件 費	手 当	円
												物 件 費	その他	円
日 時	自 月 日 時 至 月 日 時										費	計	円	
出動人員												水防団員	消防団員	その他
	人	人	人	人	器具費	円								
作業の概況 及び広報	工法 ヶ所 m										費	燃料費	円	
												雑 費	円	
水防の効果	堤 田 畑 家 鉄 道 人 防 戸 道 路 口										費	合 計	円	
												使 用 資 材	吠・俵・麻袋	俵
効 果	m ha ha 戸 m m 人										材	莖	枚	
被 害												m ha ha 戸 m m 人	繩	kg
											丸 太		本	
										そ の 他				
他の団体よりの応援の状況、居住者出動状況、警察の援助状況											立退きの状況及びそれを指示した理由、水防功労者の氏名・年齢・所属その功績概要、堤防その他の施設等の異状の有無及び緊急工事を要するものが生じた時、その場所及び損傷状況			
現 場 指 導 官 公 使 氏 名											水防活動に関する自己批判			

風水害等対策編 第3部 災害応急対策
 第3章 生命・財産への被害を最小限とするための活動
 第3節 水防

(2) 報告を受けた支部長は、次の「水防実施状況報告書」により本部長に報告するとともに本部長は当該支部長からの報告について国（九州地方整備局）に報告するものとする。

水防実施状況報告書

（土木事務所 総括表）
 年 月 日

土木事務所名	出水の状況	水防実施箇所	水防実施の日時及 終結日時	出 動 人 員 数	水防作業 の 概 況	水 防 の 効 果		被 害	所 要 経 費 概 算	
						堤防	m		m	県 費
				水防団体		田	ha	ha	管理団体	円
				消防団員		畑	ha	ha	計	円
				その他		家屋	戸	戸	人件費	円
				その他		鉄道	m	m	物件費	円
				その他		道路	m	m	その他	円
				合 計					使 用 資 材	
				人					吠・俵・麻袋	俵
									繩	kg
									丸 太	本
									その他	

1 8 水防用備蓄資材、器具

- (1) 支部及び各水防管理団体における資材、器具の配置は別冊大分県地域防災計画資料編のとおりである。
- (2) 支部は毎年4月1日までに各水防管理団体の保有する資材を本部に報告しなければならない。

1 9 指定水防管理団体

法第4条に基づき知事の指定した水防管理団体は下記のとおりである。

指定水防管理団体名	市 町 村	担 当 主 要 河 川 海 岸 名
大分市指定水防管理団体	大 分 市	大分川、賀来川、七瀬川、丹生川、尾田川、大野川、乙津川、戸次古川、立小野川、米良川、尼ヶ瀬川、北鼻川、河原内川、祓川、住吉川、原川、今堤川、屋山川、小猫川
別府市	別 府 市	朝見川
中津市	中 津 市	山国川、犬丸川、中津川、蛸瀬川、跡田川、山移川
日田市	日 田 市	筑後川、庄手川、花月川、有田川、渡里川、串川、赤石川、吾々路川、玖珠川、杖立川
佐伯市	佐 伯 市	番匠川、堅田川、井崎川、庄木川、久留須川、市園川
臼杵市	臼 杵 市	臼杵川、末広川、熊崎川、温井川、海添川
津久見市	津 久 見 市	青江川、津久見川
竹田市	竹 田 市	稲葉川、玉来川、緒方川、大野川、芹川
豊後高田市	豊 後 高 田 市	桂川、寄藻川下流、真玉川、竹田川
杵築市	杵 築 市	八坂川、高山川、桂川上流、石丸川
宇佐市	宇 佐 市	駅館川、寄藻川、伊呂波川、向野川、津房川、深見川
豊後大野市	豊 後 大 野 市	大野川、三重川、玉田川、秋葉川、平井川、真竹川、小賀川、茜川、柴北川
由布市	由 布 市	大分川、小槐木川、宮川、平川
国東市	国 東 市	田深川、伊美川、武蔵川、安岐川
九重町	九 重 町	玖珠川、野上川、町田川
玖珠町	玖 珠 町	玖珠川、森川、松木川
計	16団体	

20 大分県管理河川水防警報連絡系統図

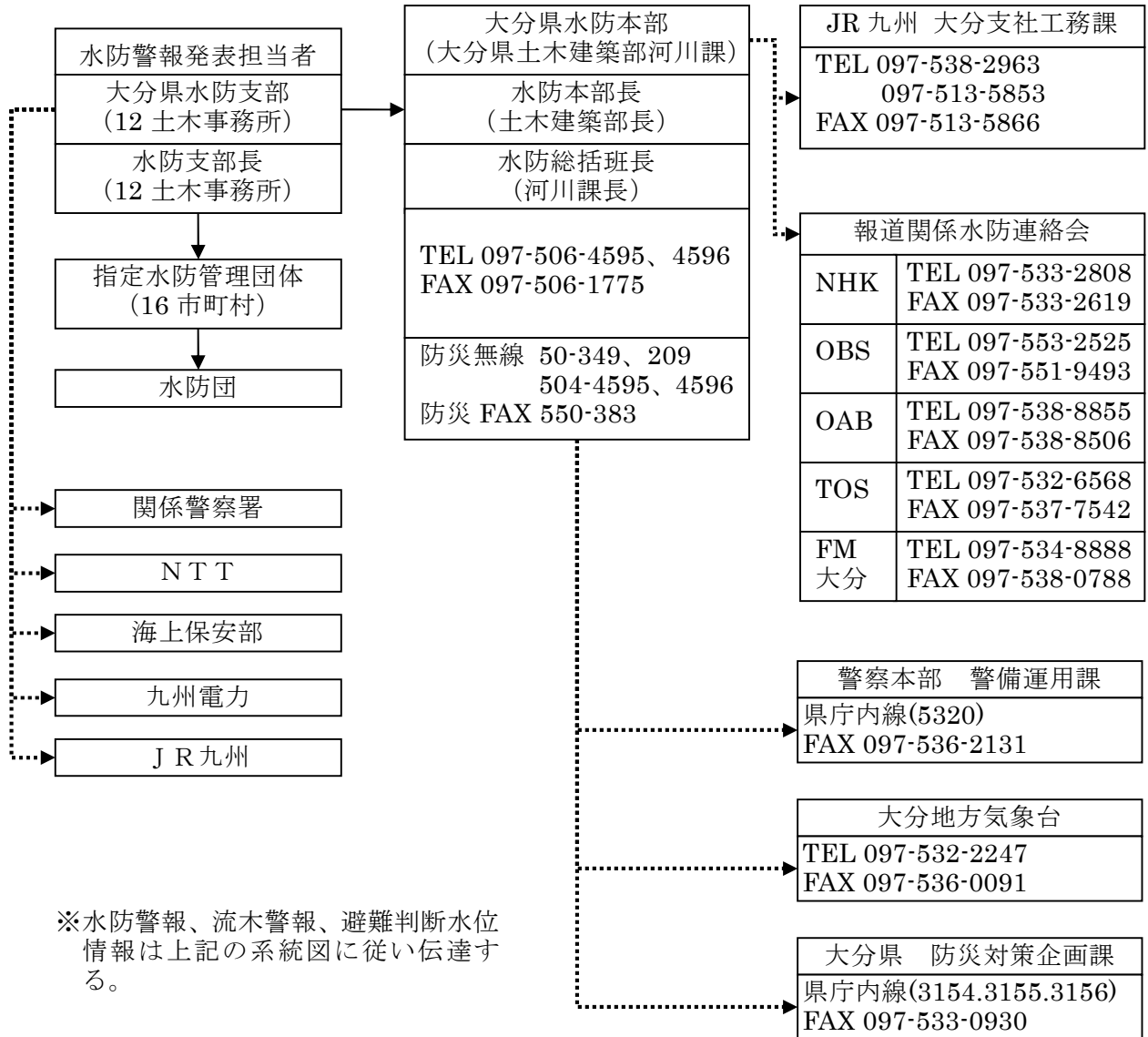

(..... 必要に応じて)

21 国管理河川協定事項

(1) 山国川

福岡県豊前土木事務所と大分県中津土木事務所との間において、量水標による出水状況及び降雨状況を通知するよう取り決め、また、九州地方整備局山国川河川事務所との連絡事項も協定済である。

(2) 筑後川

昭和27年5月2日福岡市九州地方建設局において各土関係機関参集の上、筑後川洪水予報連絡会規約に基づき操作するよう協定した。

(3) 大分川、大野川

九州地方整備局大分河川国道事務所と大分土木事務所とで水防活動を開始する場合には、両

事務所は共同作業をするよう協定済である。

(4) 番匠川

九州地方整備局佐伯河川国道事務所と佐伯土木事務所とにおいて水防活動を開始する場合には、両事務所は互いに連絡を密にし、情報連絡体制の強化を図り、水害の防止、または軽減するため、適確な水防活動を遂行するよう協議している。

(5) 筑後川水系及び大野川水系

熊本県との県界は該当県管轄の地域においては、当該県の水防管理団体で管理し、相互の応援は支障のない範囲で協力する旨の協定をしている。

(6) 警察電話及び警察用短波

非常災害発生の場合は県下各警察署の警察電話及び警察用短波を使用するよう協定済である。

第4節 避難の指示及び誘導

災害に際し、危険な地域又は危険が予想される地域にある居住者、滞在者等を安全な地域に誘導し又は安全な場所に収容するなどの身体、生命の保護は、この節の定めるところによって実施する。

なお、本節では、避難の指示及び避難誘導について定め、避難所の運営に係る活動については第4章第1節に定める。

＜ ＞内は主に担当する班等

市町村長は、避難の指示及び避難誘導の第一次責任者として警察官、海上保安官、知事及び自衛官等の協力を求め、常に適切な措置を講ずる。

警察官及び海上保安官は、市町村が実施する避難の指示及び避難誘導に積極的に協力する。

なお、市町村長又はその委任を受けた市町村職員等において避難を指示するいとまがないとき又は市町村長から要求があったときは、当該現場にある警察官及び海上保安官は、自らの判断により必要と認める居住者・滞在者・その他の者に対し避難のための立退きを指示する。

○避難指示等に関係する関係機関への情報提供・指導＜地区災害対策本部社会基盤対策班＞
□重要水防区域及び主要地すべり区域等における立退きの情報提供・指導

○避難誘導＜地区災害対策本部被災者救援班＞
□市町村が行う避難誘導への支援・応援協力
□県立社会福祉施設、県立学校、その他県立施設の入所者等の避難誘導

○避難状況に関する広報＜広報・情報発信班＞

1 避難指示・措置の責任体制

災害の危険のある場合、必要と認められる地域の居住者、滞在者その他の者に対し、立退きを勧告し又は指示する等の避難措置は、関係法令に基づきそれぞれの実施責任者が時期を失しないよう必要な措置をとらなければならない。

特に市町村長は、避難措置実施の第一次責任者として警察官、海上保安官、知事及び自衛官等の協力を求め、常に適切な措置を講ずるものとする。また、必要に応じて、対象地域、判断時期等について、関係機関に対して助言を求めるものとする。

2 避難指示等の基準

避難措置は、おおむね次の方法に基づき、当面する責任者が関係機関の協力を得て実施するものとする。

特に、避難指示等の発令時には、県内において統一した警戒レベルの用語や、サイレン音を使用するほか、多種多様な手段を用いて、確実に住民に情報伝達を行うものとする。

(1) 避難措置の区分

- イ 早期注意情報（警戒レベル1）
災害への心構えを高めることを求める。〈気象庁発表〉
- ロ 洪水注意報、大雨注意報（警戒レベル2）
避難に備え自らの避難行動を確認することを求める。〈気象庁発表〉
- ハ 高齢者等避難（警戒レベル3）

暴風雨、洪水、高潮又は地すべり等の発生のおそれがあるときは、一般住民に対して避難準備を呼びかけるとともに、避難行動要支援者に対して、その避難行動支援対策と対応しつつ、早めの段階で避難行動を開始することを求める。〈市町村発令〉

ニ 避難指示（警戒レベル4）

暴風雨、洪水、高潮又は地すべり等の発生のおそれが高まったときは、危険地域の住民等を安全な場所に避難させる。

暴風雨、洪水、高潮又は地すべり等が発生するおそれが極めて高い状況又は著しく危険が切迫しているときは、危険地域の住民等を速やかに近くの安全な場所に避難させる。〈市町村発令〉

ホ 緊急安全確保（警戒レベル5）

災害が発生していることを把握したときは、可能な範囲で危険地域の住民等に命を守るための最善の行動を執るよう促す。〈市町村発令〉

ヘ 警戒区域の設定

災害が発生し、又はまさに発生しようとしている場合において、人の生命又は身体に対する危険を防止するため特に必要があると認めるときは、警戒区域を設定し、災害応急対策に従事する者以外の者に対して当該区域への立入りを制限し、若しくは禁止し、又は当該区域からの退去を命ずる。

（2）避難指示等の情報伝達

イ 避難指示等を発令する場合、対応する警戒レベルを明確にして対象者ごとに警戒レベルに対応したとるべき避難行動がわかるよう伝達するとともに、水防信号規程に定める第4信号（第3節12参照）により、住民に周知する。

ロ 災害対応支援システムで入力した避難指示等の情報は、自動的に各種メールで一斉配信を行う。

（3）避難経路及び誘導方法

イ 突発的災害の場合の避難者については、特に誘導責任者・誘導員が十分な連絡のもとに強い意思をもって誘導にあたり、住民及び群衆の無秩序な行動を防ぐことに努める。

ロ 避難者の誘導にあたっては、要配慮者に配慮する。

ハ 避難者が自力によって立退きが不可能な場合は、車両、船艇等により救出する。

ニ 避難が遅れた者を救出する場合、市町村において処置出来ないときは、直ちに県又はその他の機関に援助を要請する。

ホ 避難者の誘導の経路はでき得るかぎり危険な橋、堤防、その他新たに災害発生のおそれのある場所を避け、安全な経路を選定する。この場合、なるべく身体壮健者等に依頼して避難者の誘導監視措置を講ずる。

ヘ 危険な地点には、標示、なわ張り等を行うほか、夜間にあつては、特に誘導員を配置し、浸水地にあつては、船艇又はロープ等を使用して安全を期する。

ト 避難誘導は、避難先におけるその他の救助措置等を考慮して、なるべく自治会、町内会単位で行う。

チ 避難者の携行品は、貴重品（現金、預金通帳、印鑑、有価証券等）、手拭、チリ紙等とし、その他は最小限の着替え、日用の身廻り品とする。なお、服装はでき得るかぎり軽装とし、素足を避け、必ず帽子、頭布等をつけ、雨合羽又は外とう等防雨防寒衣を携行する。

リ 避難を指示するための信号はおおむね水防信号における避難信号とし、あらかじめ関係者に周知しておく。

（4）避難場所の指定

避難場所は、あらかじめ指定した場所を原則とするが、次の点に留意する。

イ 避難場所の開設に当たって、市町村長は、避難場所の管理者、専門技術者等の協力を得て、二次災害のおそれがないかどうかを確認する。

ロ 被災市町村の区域内に避難収容施設が得られない場合は、隣接市町村に対し避難収容施設の提供あつせんを求める。

(5) 避難者に周知すべき事項

避難の指示又は勧告を行う場合は、状況の許す限り、次の事項が避難者に徹底されるように努める。

- イ 避難すべき理由(危険の状況)
- ロ 避難の経路及び避難先
- ハ 避難先の給食及び救助措置
- ニ 避難後における財産保護の措置
- ホ その他

(6) 自主避難体制の整備

市町村は、土砂崩れなどの前兆現象が出現した場合等における住民の自主避難について、住民に対し、あらかじめ広報誌を始めとして、あらゆる機会をとらえてその普及を図る。

また、住民においても豪雨等により災害の発生する危険性を感じたり、土砂崩れなどの前兆現象を発見したり、自ら危険と判断した場合等においては、隣近所で声をかけあって自主的に避難するよう心がけるものとする。

(7) 要配慮者への配慮

市町村は、発災時には、避難行動要支援本人及び避難支援等関係者の同意の有無に関わらず、避難行動要支援者名簿及び個別避難計画を活用し避難行動要支援者に対して多様な手段による情報伝達を行うこと。また、避難所等での避難支援や迅速な安否確認等を行うこと。

(8) 学校、社会福祉施設等における避難

- イ 児童・生徒の避難措置については、秩序が乱れて混乱することのないよう、管理者が特に避難対策について、常に検討し安全な方法を考慮しておく。
- ロ 各学校・施設ごとに次のことを定め、徹底しておく。
 - (イ) 避難実施責任者
 - (ロ) 避難の順位
 - (ハ) 避難誘導責任者及び補助者
 - (ニ) 避難誘導の要領及び措置

(9) 車両等の乗客の避難措置

- イ 車両等の乗客に対する避難措置は、それぞれの乗務員の指示により迅速かつ的確を期するものとする。
- ロ 天災その他の理由により、輸送の安全を確保できない場合は、当該車両の乗務員は、速やかに当該車両等を停車させた地域の市町村長に対し、避難措置等について必要な協力の要請を行うものとする。

3 市町村の実施する避難措置

- (1) 市町村の区域内において災害の危険がある場合、必要と認める地域にある居住者、滞在者その他の者に対し避難措置を実施するとともに、必要に応じてその立退き先を指示する。
なお、避難時の周囲の状況等により避難のために立退きを行うことがかえって危険を伴う等やむを得ないときは、「緊急安全確保」を指示することができる。
- (2) 避難措置を実施しようとするときは、当該現場にいる警察官・海上保安官等のほか、指定避難場所の管理者又は占有者にあらかじめ必要な事項を通報するものとする。
- (3) 避難措置を実施したときは、速やかにその内容を総合調整室情報収集班又は所管の地区災害対策本部庶務班に報告しなければならない。
- (4) 避難の必要がなくなったときは、その旨を公示しなければならない。
- (5) 市町村は、避難措置の実施に関し「市町村地域防災計画」に、次の事項を定めておかなければ

ばならない。

- イ 避難措置に関する関係機関の連絡方法
- ロ 避難措置を実施する区域別責任者(市町村職員等の氏名)
- ハ 避難の伝達方法
- ニ 各地域ごとの避難場所及び避難方法
- ホ その他の避難措置上必要な事項

4 警察官、海上保安官及び自衛官の行う避難措置

- (1) 警察官又は海上保安官は、市町村長が避難のための立退きを指示することができないと認めるとき又は市町村長から要求があったときは、必要と認める地域の居住者、滞在者その他の者に対し、避難のための立退きを指示することができる(災害対策基本法第61条)。
この場合において、当該指示をしたときは、速やかに市町村長に指示した日時、居住者等、立退き先を通知しなければならない。
- (2) 警察官は、(1)の避難の指示のほか、警察官職務執行法(昭和23年法律第136号)第4条の規定により、極めて危険な状態が切迫するなど特別な状況下においては、被害を受ける者に対し避難の措置をとることができる。
この場合においては、公安委員会に報告しなければならない。
- (3) 警察官又は海上保安官は、市町村長若しくはその委任を受けて市町村長の職権を行う市町村の吏員が現場にいないとき、又は、これらの者から要求があったときは、警戒区域の設定を行うことができる(災害対策基本法第63条)。
この場合において、警察官又は海上保安官は、直ちにその旨を市町村長に通知しなければならない。
- (4) 災害派遣を命ぜられた部隊等の自衛官は、市町村長若しくはその委任を受けて市町村長の職権を行う市町村の吏員、警察官又は海上保安官がその場にいない場合に限り、警戒区域の設定並びにそれに基づく立入り制限・禁止及び退去命令を行うことができる(自衛隊法第94条)。
この場合において、災害派遣を命ぜられた部隊等の自衛官は、直ちにその旨を市町村長に通知しなければならない。

5 県の実施する避難措置

(1) 知事による避難の指示等の代行

知事は、県内で災害が発生した場合において、当該災害の発生により市町村がその全部又は大部分の事務を行うことができなくなったときは、避難のための立退きの勧告及び指示に関する措置の一全部又は一部を当該市町村長に代わって実施するものとする(災害対策基本法第60条)。

(2) 県(知事)は、避難措置のうち、おおむね次の事項を実施する。

イ 避難のための立退きの指示

洪水・高潮又は地すべり等により、著しく危険が切迫していると認められるときにおいて当該区域の居住者に対する避難のための立退きの指示は、第1次的には当該区域を管轄する市町村長がこれを実施するものとし、県(知事)は、特に重要な水防区域及び特に重要な地すべり区域に、必要な職員を派遣し、市町村長若しくはその委任を受けた市町村職員の実施する避難のための立退きについて指導し、又は自らが実施する避難措置について協力させるものとする(水防法(昭和24年法律第193号)第22条)(地すべり等防止法(昭和33年法律第30号)第25条)。この場合、避難のための立退きを指示した市町村長は、その内容を速やかに所轄警察署長並びに所轄地方機関を通じて県(知事)に報告するものとする。

ロ 重要水防区域及び主要地すべり区域に対する職員の派遣

所管区域内に重要水防区域及び主要地すべり区域が所在する地区災害対策本部社会基盤

対策班は、次の場合努めて必要な職員を現地に派遣し、関係機関の職員と協力して避難措置等を実施するものとする。

- (イ) 大雨・暴風雨・洪水・高潮の警報等が発表され、避難の準備あるいは事前に避難を要すると判断されるとき。
- (ロ) 河川が氾濫注意水位（警戒水位）を突破し、なお水位が上昇するおそれのあるとき。
- (ハ) その他の災害発生の状況から避難についての諸措置を必要とするとき。

(3) 県(知事)は、県災害対策本部を設置した場合、次の事項を実施する。

イ 市町村が行う避難誘導の指導・応援協力

市町村のみでは対応が困難と判断される場合、地区災害対策本部庶務班は市町村の行う避難誘導が円滑に行われるよう次の措置をとる。

- (イ) 管内市町村の避難指示等の状況を把握し、総合調整室に報告する。
- (ロ) 市町村から資機材、人員の提供等協力要請があった場合、必要な応援を行う。

ロ 県立社会福祉施設、県立学校、その他県立施設の入所者等の避難誘導

県立社会福祉施設、県立学校、その他県立施設の管理者は、必要と認める場合、前(2)のホに基づき入所者等を屋外等の安全な場所に避難させる。避難を行った場合、その旨を地区災害対策本部庶務班に通報する。地区災害対策本部庶務班は、イに準じて避難誘導の指導・応援を行う。

ハ 避難状況に関する広報

総合調整室は、地区災害対策本部庶務班から避難に関する情報を入手し、総合調整室情報収集班を通じて報道機関に広報を依頼し、一般に広報を行う。

6 避難指示等の解除

避難指示等を解除する場合は、十分に安全性の確認に努めるものとする。

第5節 救出救助

山・がけ崩れ及びこれに伴うトンネル崩壊等によって生き埋めとなった者、危険な地域に孤立した者等の救出救助及び医療機関への搬送については、この節の定めるところによって実施する。

＜ ＞内は主に担当する班等

○要救出救助現場の状況把握＜総合調整室応急対策調整班＞

* 情報の収集は「第2章 第5節 災害情報・被害情報の収集・伝達」に基づく。

○応援の必要性和応援要請先について検討＜総合調整室統括スタッフ会議＞

応援が必要と判断された場合

○応援の受け入れ方法について検討＜消防保安室＞

□交通ルートの検討（第2章第5節の情報に基づく）

□応援隊の集結場所、活動拠点の検討

○応援要請

□消防庁（緊急消防援助隊等）＜消防保安室＞

□自衛隊（第2章第10節に基づく）＜総務班＞

□警察庁（警察災害派遣隊）＜警察本部＞

□被災地外県内消防本部＜総務班＞

○活動調整体制の確立

□連絡調整職員の現場への派遣＜総務班、消防保安室＞

□情報の集約・全体活動調整＜総合調整室情報収集班・消防保安室＞

□必要な車両、資機材等の確保＜支援物資部支援物資班、通信・輸送部輸送・調整班、消防保安室＞

1 救出救助の実施体制

被災者の救出救助及び搬送は、被災地域の市町村長、警察官及び海上保安官が、関係機関に応援を求めて、速やかに実施するものとする。消防団、自主防災組織、事業所及び県民は、自ら可能な限りの救出救助活動を行うとともに、防災関係機関の活動に積極的に協力する。県は、市町村において迅速かつ的確な処理が可能かどうかを速やかに判断し、必要に応じて(市町村からの要請があった場合等)応援要請及び応援活動を円滑化するための調整等を行う。なお、甚大な被害が発生した場合、県は最優先課題としてこれに取り組む。

2 救出の対象者

災害のために現に生命身体が危険な状態にある者及び被災したことにより救助を求める者

3 避難所情報に関するサイン

避難者がいることや避難者の中に重傷者等がいることについての情報を、防災ヘリ等に、容易に把握させるため、情報伝達用サインを統一する。

○サインの内容

規格 布(概ね2m×2m)

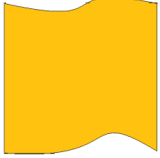
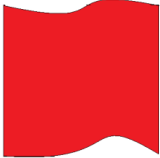
① 黄色 	避難者がいることを示す	② 赤色 	避難者の中に、負傷者や要配慮者等の緊急な救助を要する者がいることを示す
---	-------------	---	-------------------------------------

4 市町村における救出救助

- (1) 救出救助及び搬送は、市町村が、市町村地域防災計画の定めるところにより消防機関との間で救出班等を編成、警察官及び海上保安官と協力し、救出に必要な車両、船艇その他の資機材を使用して、それぞれの状況に応じた救出作業を実施する。
- (2) 市町村は、外部からの応援が必要と判断される場合、大分県常備消防相互応援協定及び大分県消防団相互応援協定に基づき応援要請を行う。また、災害の状況により更に応援が必要と判断された場合には、以下の図に示すとおり、緊急消防援助隊や自衛隊等の応援の要請を行う。

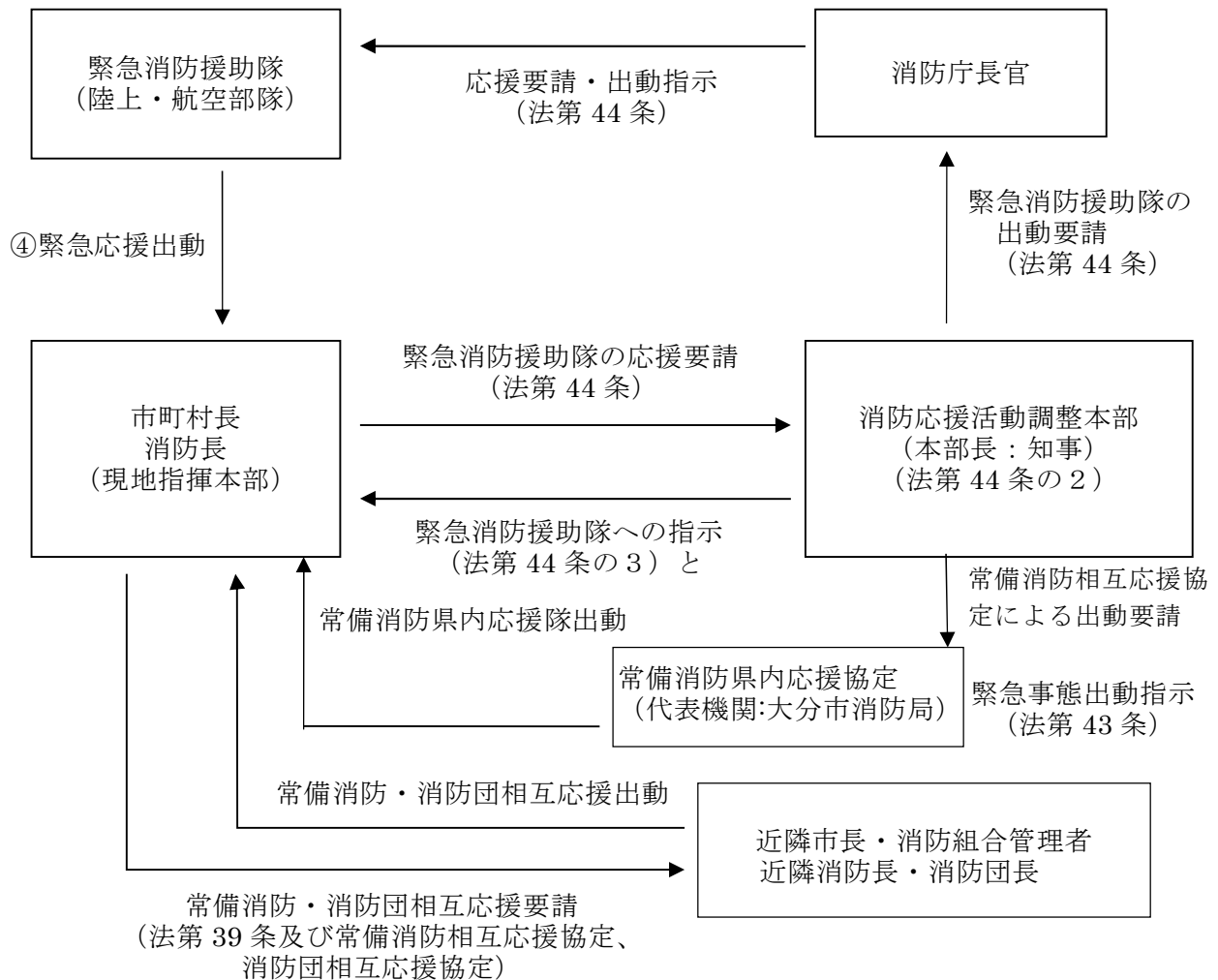

注) 法：消防組織法

5 警察における救出救助

- (1) 関係機関と協力のう え積極的な被災者の捜索及び救出活動を実施する。
- (2) 活動上の必要な事項は、大分県警察における災害警備実施に関する規程に定めるところによるものとする。

6 大分海上保安部における救出救助

- (1) 関係機関と協力のう え積極的な被災者の捜索及び救助活動を実施する。
- (2) 活動の実施内容については、海上保安庁防災業務計画によるものとする。

7 県が実施する救出救助

(1) 要救出救助現場の状況把握

消防保安室は、要救出救助現場の状況把握を行う（情報の収集については第2章第5節「災害情報・被害情報の収集・伝達」参照）。

(2) 応援の必要性和応援要請先について検討

総合調整室統括スタッフ会議は、(1)及び市町村からの応援要請を基に、応援の必要性和応援要請先について検討する。県内の消防力をもって対応が不可能と認める場合は、消防組織法第44条に基づく緊急消防援助隊等の出動を要請するものとする。

(3) 応援の受け入れ方法についての検討

緊急消防援助隊の受援計画に記載されている各消防本部管内の進出拠点及び到達ルート、野営可能地点から災害状況に応じて次により迅速に選定する。

イ 交通ルートの検討

消防保安室は、(2)において応援が必要と判断された場合、「第2章第5節 災害情報・被害情報の収集・伝達」に基づき把握された交通情報から、応援隊の受け入れルートを検討する。（緊急消防援助隊等受入に伴うルート確保（国、県道等の損壊状況及び通行可能状況の収集）について検討）

ロ 応援隊の集結場所、活動拠点の検討

消防保安室は、応援隊の現地での集結場所や活動拠点、宿営場所等について、市町村等と協議するなどして検討を行う。

なお、宿営場所について、できる限り被災者の避難施設と共用しない場所を選定し、被災者と隊員の心理的負担感軽減に配慮する。

(4) 応援(派遣)要請

(1)～(3)を踏まえ、総務班はロ、消防保安室はイ及びハ、県警本部はニの関係機関に対して応援(派遣)要請を行う。なお、応援(派遣)要請の通信手段は、「第2章第3節 通信手段の確保」による。

イ 被災地外県内消防本部（県内応援隊）

ロ 自衛隊（第2章第10節に基づく）

ハ 消防庁（緊急消防援助隊等）

ニ 他の都道府県警察警察災害派遣隊等

(5) 活動調整体制の確立

総合調整室各班及び支援物資部支援物資班、通信・輸送部輸送、地区災害対策本部は、現地での関係機関相互の活動が円滑になされるよう、次の措置を講じる。

イ 地区災害対策本部は情報連絡員を、総務班は災害時緊急支援隊を現地へ派遣する。なお情報連絡員は、地域防災監が、災害時緊急支援隊の隊長・副隊長は防災局長が総務部長と調整の上、事前に選任する。

ロ 総務班は、現地対策本部に關係機関協議の場を設定する。

- ハ 総合調整部応急対策調整班は、現地対策本部（地区災害対策本部庶務班）からの情報の集約及び全体の活動の調整を行う。
- ニ 資機材運搬等の車両の確保は通信・輸送部輸送・調整班が、資機材の確保は支援物資部支援物資班が担当し、両部が連携し必要な車両、資機材等の確保及び輸送を行う。

8 災害救助法の適用

福祉保健部福祉保健企画課は災害救助法が適用された場合に、知事の委任に基づき市町村長が実施する次の範囲内の被災者の救出について必要な措置を行うものとする。

(1) 救出を実施する者の範囲

災害にかかった原因のいかんにかかわらず、また、災害にかかった者の住家の被害に関係なく、災害のため現に生命、身体が危険な状態にある者及び災害のため生死不明の状態にある者。

(2) 救出のための費用の負担

以下に係る費用を負担する。

イ 船艇その他救出のため必要な機械、器具の借上費用又は購入費用（直接搜索及び救出作業に使用したものに限り、その使用期間における借上費又は購入費が認められる）

ロ 救出のため使用した機械、器具の修繕費用

ハ 機械、器具を使用する場合に必要な燃料費及び救出作業を行う場合の照明に使用する燃料費

(3) 救出費用の限度額

必要やむを得ない経費で、当該地域における通常の実費の範囲内とする。

(4) 救出実施期間

救出実施期間は、災害発生の日から3日以内とする。

(5) 市町村長は、知事の委任に基づき災害救助法の規定による被災者の救助を実施した場合は、次の帳簿等を備え、必要な記録を行うとともに、これを保存しなければならない。

イ 救助実施記録日計票

ロ 被災者救出用器具燃料受払簿

ハ 被災者救出状況記録簿

ニ 被災者救出関係支払証拠書類

第6節 救急医療活動

風水害等により負傷者が多数発生し、一方で医療機関の被災、ライフラインの停止により被災地域の医療機能が低下した場合の救急医療活動については、この節の定めるところによって実施する（本節では、災害発生からおおむね72時間を目処とした活動について定め、それ以降の被災者の保護・救援を中心とした活動については、第4章第6節に定める）。

＜ ＞内は主に担当する班等

- 医療情報の収集及び提供
 - 医療情報の収集＜福祉保健医療部医療活動支援班、地区災害対策本部保健所班＞
 - 医療情報の提供＜福祉保健医療部医療活動支援班＞
- 救急医療活動の実施
 - 災害医療対策本部の設置＜福祉保健医療部医療活動支援班＞
 - 医療救護所の設置＜市町村＞
 - 災害派遣医療チーム（DMAT）及び医療救護班等の派遣＜福祉保健医療部医療活動支援班＞
 - 医薬品・医療資器材等の供給＜福祉保健医療部医療活動支援班＞
 - 被災地内における救急医療活動の調整＜市町村、地区災害対策本部保健所班＞
 - 広域的な救急医療活動の調整＜福祉保健医療部医療活動支援班＞
- 地域医療搬送及び広域医療搬送
 - 地域医療搬送＜総務班、福祉保健医療部医療活動支援班、通信・輸送部輸送・調整班、市町村＞
 - 広域医療搬送＜総務班、福祉保健医療部医療活動支援班、通信・輸送部輸送・調整班＞

1 救急医療活動の基本方針

風水害等により負傷者が多数発生し、一方で医療機関の被災、ライフラインの停止により被災地域の医療機能が低下した場合の救急医療活動については、限られた医療スタッフや医薬品・医療資器材等を最大限に活用し、1人でも多くの命を救う（あるいは「防ぐことのできた死」preventable death を避ける）ため、県、市町村、消防機関、日本赤十字社大分県支部、大分県医師会、災害拠点病院、大分DMAT指定病院、大分県歯科医師会、大分県薬剤師会、大分県看護協会等が密接な連携を図りながら、その他の災害対応活動の状況に応じて実施する。

2 主な機関の救急医療活動

機関名		発災 (緊急対策)	72時間 (応急対策)
県	福祉保健部	○災害医療対策本部（DMAT調整本部、必要に応じてDMAT・SCU本部等）の設置 ○医療情報の収集及び提供 ○大分DMAT及び医療救護班への出動要請 ○災害医療コーディネーター及び災害薬事コーディネーターの災害医療対策本部（DMAT調整本部、必要に応じてDMAT・SCU本部等）への出動要請 ○災害時小児周産期リエゾンの災害医療対策本部への出動要請（必要に応じて） ○災害派遣精神医療チーム（DPAT）隊員への出動要請及び厚生労働省への他県DPAT派遣要請（必要に応じて） ○医薬品・医療資器材等の確保 ○県外のDMAT及び医療救護班の出動要請 ○県外の医療機関に負傷者等の受入要請 ○広域医療搬送のためのSCUの設置要請	→
	保健所	○医療情報の収集及び提供 ○医療機関の被災状況等の現地確認 ○被災地内における医療救護活動の調整	→
市町村		○医療救護所の設置 ○地域の医療提供体制の確保 ○医療救護班の受入・調整 ○医薬品・医療資器材等の確保	→
日本赤十字社 大分県支部		○医療救護活動の実施	→
災害拠点病院		○重症患者等の受入・地域医療搬送	→
大分DMAT 指定病院		○被災地でのDMAT活動 ○災害医療対策本部での活動	→
大分県医師会		○医療救護活動の実施	→
大分大学医学部 附属病院		○医療救護活動の実施	→
大分県看護協会		○災害看護活動の実施	→
大分県薬剤師会		○医療救護活動の実施	→
大分県歯科医師会		○医療救護活動の実施	→
大分災害リハビリ テーション推進 協議会		○リハビリテーション支援活動の実施 （※ 活動開始時期（→）は72時間以降）	

3 医療情報の収集及び提供

(1) 医療情報の収集

福祉保健医療部医療活動支援班及び地区災害対策本部保健所班は、総合調整室情報収集班及び地区災害対策本部庶務班と連携し、また、おおいた医療情報ほっとネット（広域災害・救急医療情報システム：EMIS）を活用して、救急医療活動に必要な医療情報を収集する。保健所及び地区災害対策本部保健所班は、EMISへの医療情報未入力の場合に、必要に応じて電話又は訪問確認等を行い代行入力する。

収集する情報は、おおむね次のとおりである。

- イ 医療機関の被災状況（電気、水道、医療ガスの確保状況）及び稼働状況（手術の可否、人工透析が必要な患者の受入の可否、現在受け入れている重症・中等症患者数等）
- ロ 医療機関から転送が必要な入院患者数
- ハ 透析患者等難病患者が受診可能な医療機関の稼働状況
- ニ 負傷者の発生状況
- ホ 被災地及び近隣地域における医療機関の状況（手術、透析等の診療情報及び受入可能患者数等）
- ヘ 近隣県における受入可能医療機関
- ト 道路交通状況
- チ 医療救護活動に必要な医師、歯科医師、薬剤師、保健師、看護師等の保健医療活動従事者の数及び不足数
- リ 不足する医薬品・医療資器材等の種類・量及び調達可能量
- ヌ 医療救護班、医薬品等医療資器材、負傷者を搬送する緊急車両及びヘリコプター等の確保状況
- ル 市町村が開設する臨時救護所及び避難所の所在地及び収容人数等の規模

（2）医療情報の提供

福祉保健医療部医療活動支援班は、（1）で収集した情報を整理し、総合調整室情報収集班及び地区災害対策本部庶務班を通じて、市町村、消防機関、日本赤十字社大分県支部、大分県医師会等医療関係団体、医療機関、消防機関、県民、難病患者等へ情報提供する。

なお、おおいた医療情報ほっとネット（広域災害・救急医療情報システム：EMIS）を活用して収集する情報については、医療機関に情報の随時更新を要請し、災害活動中の関係機関に対してインターネット上で継続的に情報提供する。

4 救急医療活動の実施

（1）災害医療対策本部の設置

福祉保健医療部医療活動支援班は、県庁内に災害医療対策本部（DMAT調整本部、必要に応じてDMAT・SCU本部、DPAT調整本部等）を設置し、収集した医療情報を活用し、医療救護活動の調整等を行う。

（2）医療救護所の設置

イ 市町村は、管内の医療機関では負傷者を受け入れできない場合、避難所内あるいは避難所の近くに医療救護所を設置する。

ロ 市町村は、地域の医師会、歯科医師会、薬剤師会等に対して協力を求め、医療提供体制の確保に努める。

（3）災害派遣医療チーム（DMAT）及び医療救護班等の派遣

イ 福祉保健医療部医療活動支援班は、市町村から要請があったとき又は医療救護活動上効果的であると判断したときは、大分DMAT指定病院に大分DMATの派遣を要請する。大分DMATは、被災地での現場活動、病院支援、広域医療搬送の支援等を行う。

ロ 福祉保健医療部医療活動支援班及び福祉保健衛生班は、市町村から要請があったとき又は医療救護活動上効果的であると判断したとき、日本赤十字社大分県支部、大分県医師会、大分県歯科医師会及び大分大学医学部附属病院に対し医療救護班の派遣を、大分県看護協会に

対し災害支援ナースの派遣を、大分県薬剤師会に対し薬剤師班の派遣を、大分災害リハビリテーション推進協議会に対しJ R A Tの派遣を要請する。

医療救護班、災害支援ナース、及び薬剤師班及びJ R A Tは互いに連携し、被災地内での現場活動や医療救護所及び避難所等において医療救護活動を行う。

- ハ 福祉保健医療部医療活動支援班は、大分DMA T指定病院に対し、予め登録した超急性期の医療救護活動を統括する災害医療コーディネーターの、また、大分県薬剤師会に対し、予め登録した災害薬事コーディネーターの、県庁（災害医療対策本部（DMA T調整本部、必要に応じてDMA T・S C U本部等））への派遣を要請する。
- ニ 福祉保健医療部医療活動支援班は、必要に応じて、予め登録した災害時小児周産期リエゾンの所属する病院に対し、災害時小児周産期リエゾンの県庁（災害医療対策本部（DMA T調整本部））への派遣を要請する。

（4）医薬品・医療資器材等の供給

- イ 市町村は、避難所及び医療救護所で必要な医薬品・医療資器材等を、最寄りの販売業者等から調達する。
- ロ 福祉保健医療部医療活動支援班は、市町村又は医療機関から、医薬品・医療資器材等について調達の要請を受けた場合もしくは県が必要と判断した場合、備蓄している緊急医薬品等医療セットを供給するとともに、大分県薬剤師会に対し、災害用備蓄医薬品の供給を要請する。また、医薬品卸売業者と連携し、流通在庫の有効活用を図る。
- ハ 医薬品・医療資器材等の搬送・保管・分類には、多くの人員を必要とし、また、専門的知識が必要となる場合もあることから、福祉保健医療部医療活動支援班は薬剤師会、医薬品卸業協会、医療機器協会及び日本産業・医療ガス協会の協力を得て医薬品・医療ガス・医療資器材等の供給を実施する。
- ホ 福祉保健部医療活動支援班は、市町村等からの要請があったとき、D P A T統括者と協議のうえ派遣の有無を決定し、医療機関等に精神科医、看護師等からなる災害派遣精神医療チーム（D P A T）の編成・派遣を要請する。必要時は他県からの応援要請を図る。また、D P A T調整本部を設置し活動の指揮・調整を行う。

（5）被災地内における救急医療活動の調整

- イ 被災地内の市町村は、大分DMA T、医療救護班及び災害支援ナースの受け入れ及び医療救護活動を実施するために必要な調整を行う。
- ロ 地区災害対策本部保健所班は、管内市町村毎の医療救護活動の実施について必要な連絡調整を行う。必要に応じ、市町村災害対策本部に職員を派遣し、災害対応状況及び医療救護活動のニーズを把握する。

（6）広域的な緊急救急医療活動の調整

- イ 県外のDMA T及び医療救護班の派遣
福祉保健医療部医療活動支援班は、県独自では十分な医療救護活動が実施できないと判断した場合、他県及び厚生労働省に対しDMA Tの派遣を要請するとともに、九州・山口各県に対し「九州・山口9県災害時応援協定」に基づく医療救護班の派遣を要請する。
また、県内外及び県内被災地間におけるDMA T等の受け入れ及び医療救護活動を実施するために必要な調整を行う。
- ロ 福祉保健医療部医療活動支援班は、県内において医薬品・医療資器材等を調達できない場合、九州・山口各県及び厚生労働省の協力を得て調達する。
- ハ 福祉保健医療部医療活動支援班は、県内において重症患者等を受け入れる医療機関が不足する場合、九州・山口各県や厚生労働省に対し受け入れを要請する。

5 地域医療搬送及び広域医療搬送

- （1）地域医療搬送（被災地に対応困難な重症患者等を被災地域外に搬送する活動で、広域医療搬

送以外のもの)

- イ 災害現場から救出された重症な負傷者又は医療機関から転送が必要な重症入院患者等は、被災地内の災害拠点病院に優先的に搬送し、同病院を地域医療搬送の拠点とする。
- ロ 搬送は、原則として、被災地内及び応援消防機関の救急車両等及び防災ヘリコプター等の航空機により行う。
- ハ 福祉保健医療部医療活動支援班は、救急車両又はヘリコプター等が不足する場合は、他県又は自衛隊に協力要請し、確保する（総務班経由「第2章第10節自衛隊の災害派遣体制の確立」「第2章第16節 交通確保・輸送対策」参照）。
- ニ 福祉保健医療部医療活動支援班及び市町村は、消防機関が災害拠点病院の近隣に選定するヘリコプター離発着場で、円滑な搬送が実施できるよう支援する。

(2) 広域医療搬送（国の調整により、被災地で対応困難な重症患者を航空機を用いて被災地域外に搬送する活動）

- イ 福祉保健医療部医療活動支援班は、広域医療搬送を実施するため、予め選定した候補地への航空搬送拠点臨時医療施設（Staging Care Unit : SCU）の設置を要請する。
- ロ 被災地内の医療機関では対応困難な広域医療搬送基準に該当する重症患者等は、国と連携を図りながら、救急車両又はヘリコプター等により SCU に搬送する。
- ハ 福祉保健医療部医療活動支援班は、国と連携を図りながら、他県又は自衛隊に協力要請し、SCU から県外に搬送するために必要なヘリコプター等の航空機を確保する（総務班経由「第2章第10節自衛隊の災害派遣体制の確立」「第2章第16節 交通確保・輸送対策」参照）。
- ニ 消防機関、大分DMAT、日本赤十字社大分県支部、医師会、空港等の関係者は、SCU の運営について、県に協力するものとする。

6 関係機関が実施する措置

(1) 日本赤十字社大分県支部の措置

日本赤十字社大分県支部は「日本赤十字社大分県支部災害救護計画」及び災害救助に関する委託契約に基づき、医療救護を実施するとともに、県が実施するその他の医療救護について援助協力するものとする。

なお、近隣各県支部からの応援救護班等も当県支部と同様の取扱いとする。

イ 医療及び助産の実施基準は、おおむね県が実施する災害救助法の規定による医療及び助産に準じて実施し、また援助協力するものとする。

ロ 医療救護体制（常備救護班の編成）

(イ) 救護班の編成

医師 1人 看護師長 1人 看護師 2人 主事 2人 計6人

(ロ) 救護班数 8個班

ハ 災害時に赤十字の医療救護活動等を支援する赤十字防災ボランティアを養成し、災害時に赤十字防災ボランティアセンターを開設した上で、その活動を支援する。

(2) 災害拠点病院の措置

災害拠点病院は、被災地からの重症患者等の受入拠点及び地域医療搬送の拠点となる。

(3) 大分DMAT指定病院の措置

イ 大分DMAT指定病院は、福祉保健医療部医療活動支援班からの要請に基づき、大分DMATを被災地又はSCUに派遣する。また、予め登録している災害医療コーディネーターを災害医療対策本部（DMAT調整本部、必要に応じてDMAT・SCU本部等）に派遣する。

ロ 大分DMATは、被災地での現場活動、病院支援、広域医療搬送の支援等を行う。

ハ 予め登録され、災害医療対策本部（DMAT調整本部、必要に応じてDMAT・SCU本部等）に派遣された災害医療コーディネーターは、県とともに超急性期における医療救護活動を統括し、医療救護活動を実施するために必要な調整を行う。

表：災害拠点病院及び大分DMAT指定病院の指定状況

平成31年4月1日現在

医療圏	病院名	災害拠点病院		大分DMAT
		基幹災害 拠点病院	地域災害 拠点病院	指定病院
東国東	国東市民病院		○	○
別府速見	国家公務員共済組合連合会新別府病院		○	○
	国立病院機構別府医療センター			○
	大分県厚生連鶴見病院			○
大分	大分県立病院	○		○
	大分市医師会立アルメイダ病院		○	○
	大分赤十字病院		○	○
	大分中村病院			○
	大分三愛メディカルセンター			○
	大分大学医学部附属病院		○	○
	大分岡病院			○
	天心堂へつぎ病院			○
	国立病院機構大分医療センター			○
	佐賀関病院			○
臼津	臼杵市医師会立コスモス病院		○	○
佐伯	南海医療センター		○	○
豊後大野	豊後大野市民病院		○	○
竹田	竹田医師会病院		○	○
	大久保病院		○	○
日田玖珠	大分県済生会日田病院		○	○
中津	中津市立中津市民病院		○	○
宇佐豊後高田	宇佐高田医師会病院		○	○
計		1	13	22

(4) 大分県医師会の措置

イ 大分県医師会は、福祉保健医療部医療活動支援班からの要請に基づき、積極的に医療救護活動に協力する。

ロ 郡市医師会は、大分県医師会又は市町村からの要請に基づき、積極的に医療救護活動に協力する。

(5) 大分県看護協会の措置

大分県看護協会は、福祉保健医療部医療活動支援班からの要請に基づき、積極的に災害看護活動に協力する。

(6) 大分県薬剤師会の措置

大分県薬剤師会は、福祉保健医療部医療活動支援班からの要請に基づき、積極的に医療救護活動に協力するとともに、市町村が行う医療救護活動に対する地域薬剤師会の協力について、必要な調整を行う。

(7) 大分県歯科医師会の措置

イ 大分県歯科医師会は、福祉保健医療部福祉保健衛生班からの要請に基づき、積極的に医療救護活動に協力する。

ロ 郡市歯科医師会は、大分県歯科医師会又は市町村からの要請に基づき、積極的に医療救護活動に協力する。

(8) 大分災害リハビリテーション推進協議会の措置

大分災害リハビリテーション推進協議会は、福祉保健医療部福祉保健衛生班からの要請に基づき、積極的に医療救護活動に協力する。

7 災害救助法の規定による医療又は助産

(1) 医療の実施基準

イ 医療の実施範囲

(イ) 診察（疾病の状態を判断するもの）

(ロ) 薬剤又は治療材料の支給（傷病に伴う治療のため直接又は間接に必要なほう帯、ガーゼ等の消耗品材料及び輸血用の血液等を支給するもの）

(ハ) 処置、手術、その他の治療及び施術

(ニ) 病院又は診療所への収容（病院、診療所等患者収容の設備を有する施設に入院させ、治療を施すことになれば、平時のとおり医療保険で対応すべきである）

(ホ) 看護（傷病者に対する治療及び養生のために必要な医学的世話ないし介護をすること）

ロ 医療救護の対象者

(イ) 災害のため医療の途を失った者（り災者の有無を問わない）

(ロ) 応急的な医療をほどこす必要のある者

ハ 医療の実施期間

医療の実施期間は、特別な事情のない限り災害発生の日から14日以内の期間とする。

ニ 医療のため負担する費用の範囲

(イ) 医療救護班による場合は、使用した薬剤、治療材料及び医療器具破損の実費

(ロ) 病院又は診療所に収容した場合は、国民健康保険診療報酬の額以内

(ハ) 施術者による場合には、当該地域における協定料金の額以内

(ニ) 従事命令により、医療に従事するものに対しては、必要に応じ日当・超過勤務手当・旅費が支給される。また、医療活動において負傷した場合には療養扶助金が支給され、その他に休業扶助金・障害扶助金・打切扶助金・遺族扶助金・葬祭扶助金の制度がある。

(2) 助産実施の基準

イ 助産の範囲

(イ) 分べんの介助（陣痛の開始から胎盤排出までの間の必要な介助をいう。）

(ロ) 分べん前、分べん後の処置（出産前の準備及び処置並びに出産後の新生児に対するもくろみを含む事後処理をいう。）

(ハ) 脱脂綿、ガーゼ、その他の衛生材料

ロ 助産の対象者

- (イ) 災害のため助産の途を失った者
- (ロ) 災害発生の日の前後7日以内に分べんした者

ハ 助産の期間

助産を実施する期間は、特別な事情のない限り分べんの日から7日以内の期間とする。ただし災害発生の日前に分べんした者は、分べんの日から7日以内の期間が災害発生の日から7日以内の期間と重複する期間の範囲とする。

ニ 助産のための費用の負担の範囲

- (イ) 医療救護班による場合は、使用した材料の実費
- (ロ) 助産所その他の医療機関による場合は、それぞれの地域における慣行料金の8割以内の額

第7節 消防活動

火災等に的確に対処し、生命・財産への被害を最小限に止めるための活動については、この節の定めるところによって実施する。

＜ ＞内は主に担当する班等

○消防現場の状況把握＜総合調整室情報収集班＞

* 「第2章 第5節 災害情報・被害情報の収集・伝達」に基づく。

○応援の必要性と応援要請先について検討＜総合調整室統括スタッフ会議＞

応援が必要と判断された場合

○応援の受け入れ方法について検討＜消防保安室＞

□交通ルートの検討〔第2章第5節の情報に基づく〕

□応援隊の集結場所、活動拠点の検討

○応援要請

□消防庁（緊急消防援助隊等）＜消防保安室＞

□自衛隊（第2章第10節に基づく）＜総務班＞

□被災地外県内消防本部・消防団＜総務班＞

○活動調整体制の確立

□連絡調整職員の現地への派遣＜総務班、消防保安室＞

□情報の集約・全体活動調整＜総合調整室情報収集班・消防保安室＞

1 消防活動の実施体制

市町村（常備消防及び消防団（以下「消防機関」という。））は、消防活動の第一次責任者として、迅速かつ的確な消防活動を展開する。自主防災組織、事業所及びその他の県民は、自ら可能な限りの消防活動（主として初期消火活動）を行うとともに、市町村（消防機関）の活動に積極的に協力する。県は、市町村（消防機関）において迅速かつ的確な処理が可能かどうかを速やかに判断し、必要に応じて（市町村から要請があった場合等）応援要請及び応援活動を円滑化するための調整等を行う。なお、甚大な被害が発生した場合、県は最優先課題としてこれに取り組む。

2 市町村における消防活動

（1）消防活動は、市町村（消防機関）が、市町村地域防災計画及び消防計画の定めるところにより実施する。

（2）市町村（消防機関）は、外部からの応援が必要と判断される場合、「大分県常備消防相互応援協定」及び「大分県消防団相互応援協定」により県内の市及び消防組合に応援を求める。又は、総合調整室情報収集班若しくは地区災害対策本部庶務班を経由して消防保安室に対して、緊急消防援助隊や自衛隊等の応援要請を依頼する。また要請体系図については、「第3章 第5節 救出救助 4 市町村における救出救助（2）」を参照のこと。

3 県における措置

（1）要消防現場の状況把握

総合調整室応急対策調整班は、要消防現場の状況把握を行う。情報の収集については第2章第5節「災害情報・被害情報の収集・伝達」参照。

(2) 応援の必要性と応援要請先について検討

総合調整室統括スタッフ会議は、(1)及び市町村(消防機関)からの応援要請を基に応援の必要性と応援要請先について検討する。県内の消防力をもって対応が不可能と認める場合は、知事は消防組織法(昭和22年第226号)第44条に基づき緊急消防援助隊の出動を要請するものとする。

(3) 応援の受け入れ方法についての検討

緊急消防援助隊の受援計画に記載されている各消防本部管内の進出拠点及び到達ルート、野営可能地点から災害状況に応じて次により迅速に選定する。

イ 交通ルートの検討

総合調整室応急対策調整班は、(2)において応援が必要と判断された場合、「第2章第5節災害情報・被害情報の収集・伝達」に基づき把握された交通情報から、応援隊の受け入れルートを検討する。(緊急消防援助隊等受入に伴うルート確保(国、県道等の損壊状況及び通行可能状況の収集)について検討)

ロ 応援隊の集結場所、活動拠点の検討

総合調整室応急対策調整班は、応援隊の現地での集結場所、活動拠点について、市町村等とも協議するなどして検討を行う。

(4) 応援(派遣)要請

(1)～(3)を踏まえ、総務班は、次のイ及びロ、受援・市町村支援室広域受援班はハ、総合調整室応急対策調整班はニ、県警本部はホの関係機関に対して応援(派遣)要請を行う。なお、応援要請の通信手段は、「第2章第3節 通信手段の確保」による。

イ 被災地外県内消防本部(県内応援隊)

ロ 自衛隊(第2章第10節に基づく)

ハ 九州・山口各県

ニ 消防庁(緊急消防援助隊等)

(注)空中消火が必要な場合は、消火薬剤等は、関係機関の提供するものを使用する。

ホ 他の都道府県警察警察災害派遣隊等

(5) 活動調整体制の確立

総合調整室各班及び支援物資部支援物資班、通信・輸送部輸送・調整班は、現地での関係機関相互の活動が円滑になされるよう、次の措置を講じる。

イ 連絡調整のための職員(総合調整室)を指名し現地へ派遣

ロ 現地対策本部に関係機関協議の場の設定

ハ 現地対策本部(地区災害対策本部庶務班)からの情報の集約及び全体の活動の調整

ニ 必要な車両、資機材等の確保及び輸送(車両の確保は通信・輸送部輸送・調整班が、資機材の確保は支援物資部支援物資班が、総合調整室応急対策調整班からの指示で実施する。)

なお、総合調整室情報収集班は、国(消防庁)、市町村及び防災関係機関へ救出救助に関する情報を速やかに通報する。

第8節 二次災害の防止活動

災害後の降雨等による水害、土砂災害、建築物・構造物の倒壊等に備え、生命・財産への被害を最小限に止めるための活動は、この節の定めるところにより実施する。

＜ ＞内は主に担当する班等

- 建築物・構造物の二次災害防止活動＜地区災害対策本部社会基盤対策班＞
 - 県管理施設の点検及び避難対策・応急対策
 - 県所管の道路、橋梁等構造物の点検・応急対策
 - 被災建築物の応急危険度判定
- 土砂災害の防止活動＜地区災害対策本部社会基盤対策班＞
 - 砂防指定地、急傾斜地崩壊危険区域、地すべり防止区域、土砂災害警戒区域等、山地災害危険地区等の点検及び避難対策・応急対策
- 二次的な水害の防止活動＜地区災害対策本部社会基盤対策班＞
 - 重要水防区域及び水防区域の点検・応急対策
- 高潮、波浪等による被害の防止活動＜地区災害対策本部社会基盤対策班＞
 - 港湾施設・海岸保全施設の点検及び応急対策
 - 漁港施設・農地海岸保全施設の点検及び応急対策
- 爆発物・有害物質による二次災害防止活動＜薬務室、消防保安室、地区災害対策本部保健所班＞
 - 危険物施設等の被害状況の確認及び被害防止に関する指導
- 二次災害防止のための県民への呼びかけ＜広報・情報発信班＞
- 被災建築物の石綿飛散防止活動＜環境保全課、地区対策本部保健所班＞

1 二次災害防止活動の実施体制

県、市町村、その他の防災関係機関は、災害発生直後から、その所掌する業務又は事務の範囲で、所管施設等の点検・応急措置、危険地域のパトロール等を行い、二次災害を防止することとする。また、二次災害の危険性の有無について迅速かつ的確に判断を行い、被害の増大や社会不安の増大を防止するため、必要に応じて防災アドバイザー制度を活用するものとする。なお、市町村は、以下に示す県における二次災害防止活動に準じ、市町村地域防災計画に定めるところにより必要な措置を講じるものとする。

2 県における二次災害防止活動

県においては、次のような二次災害防止活動を行う。

(1) 土砂災害等の防止活動

地区災害対策本部社会基盤対策班は、土砂災害等の危険箇所として指定されている箇所等の点検・パトロールを行い、二次災害防止のための措置をとる。

また、その実施状況を把握するとともに、総合調整室情報収集班に報告する。
なお、点検・パトロール箇所は、次のとおりとする。

- イ 砂防指定地
- ロ 急傾斜地崩壊危険区域
- ハ 地すべり防止区域
- ニ 土砂災害警戒区域等
- ホ 保安林及び保安施設地区
- ヘ 山地災害危険地区
- ト 海岸危険地域
- チ 落石等危険箇所
- リ その他二次災害の危険性があると判断される箇所

(2) 建築物・構造物の二次災害防止

二次災害防止のため、土木事務所は次の活動を行う。土木建築部は、その実施状況を把握・指導するとともに、総合調整室に報告する。

イ 県有施設の点検及び避難対策・応急対策

所管地域内の県有施設の点検を行い、危険性が認められるときは、庁舎管理責任者とともに避難及び立入禁止の措置をとり、必要な応急措置を実施する。

ロ 県所管の道路、橋梁等構造物の点検及び応急対策

所管地域内の県所管道路、橋梁等構造物の点検を行い、危険性が認められるときは、通行止め等の措置をとる。また、必要な応急措置を実施する。

ハ 危険な一般建築物の応急措置等

市町村は、災害時に、適切な管理のなされていない空家等に対し、緊急に安全を確保するための必要最小限の措置として、必要に応じて、外壁等の飛散のおそれのある部分や、応急措置の支障となる空家等の全部又は一部の除却等の措置を行う。

(3) 二次的な水害の防止活動

地区災害対策本部社会基盤対策班は、重要水防区域及び水防区域の点検・パトロールを行い、二次災害防止のための措置をとる。

また、その実施状況を把握するとともに、総合調整室情報収集班に報告する。

(4) 風倒木による被害の防止活動

地区災害対策本部社会基盤対策班は、風倒木による二次災害を防止するため、必要に応じて風倒木の除去等の応急対策を講じる。

(5) 高潮、波浪等による被害の防止活動

地区災害対策本部社会基盤対策班は、高潮、波浪等による被害の危険がある箇所の点検・パトロールを行い、二次災害防止のための措置をとる。

また、その実施状況を把握するとともに、総合調整室情報収集班に報告する。

なお、点検・パトロール箇所は、次のとおりとする。

- イ 港湾施設
- ロ 海岸保全施設
- ハ 河川施設
- ニ 漁港施設
- ホ 農地海岸保全施設

(6) 爆発物、有害物質による二次災害防止活動

爆発物、有害物質による二次災害を防止するため、薬務室、消防保安室、地区災害対策本部保健所班は、市町村及び各消防本部と連携して、次に掲げる施設等を対象に、所管する危険物施設等の被害状況の確認及び被害防止に関する指導を行い、その実施状況を総合調整室情報収集班に報告する。

- イ 危険物施設
- ロ 火薬保管施設
- ハ ガス施設
- ニ 毒劇物施設
- ホ 放射性物質施設
- へ その他二次災害の危険性があると判断される箇所

(7) 二次災害防止のための県民への呼びかけ

総合調整室情報収集班は、降雨等による二次災害の危険性について報道機関へ広報を依頼し、県民に注意を呼びかける。

(8) 被災建築物の石綿飛散防止活動

環境保全課、地区災害対策本部保健所班は被災した建築物から石綿が飛散するおそれのあるときは「災害時における石綿飛散防止に係る取扱いマニュアル」（環境省水・大気環境局大気環境課）を参考に建築物の所有者等に対して飛散防止対策を講じるように助言・指導を行う。

また、石綿が使用されている建築物の解体・補修を行うときは、必要に応じて事業者に対し大気汚染防止法に基づき適切に解体等を行うよう助言・指導を行う。

第4章 被災者の保護・救護のための活動

- 第1節 避難所運営活動
- 第2節 避難所外被災者の支援
- 第3節 食料供給
- 第4節 給水
- 第5節 被服寝具その他生活必需品給与
- 第6節 医療活動
- 第7節 保健衛生活動
- 第8節 廃棄物処理
- 第9節 行方不明者の捜索、遺体の取扱い及び埋葬
- 第10節 住宅の供給確保等
- 第11節 文教対策
- 第12節 社会秩序の維持・物価の安定等
- 第13節 義援物資の取扱い
- 第14節 被災動物対策

第1節 避難所運営活動

本節は、避難所が開設された場合、その適切な運営管理を行うための活動事項等を定めるものである(避難の指示及び避難誘導については、第3章第4節に、また、避難所情報に関するサインについては、第3章第5節に定める。)

〔避難所が開設された場合の、本節に基づく各防災関係機関の主要な活動〕

〈 〉内は主に担当する班等

- 避難所の開設〈市町村〉
 - 避難所開設の被災者への周知
 - 避難者名簿の作成及び公表
 - * 地区災害対策本部は市町村を支援する。

- 要配慮者の広域避難等の措置〈総合調整室応急対策調整班、被災者救援部避難所対策班、地区災害対策本部被災者救援班・保健所班〉

- 避難所の運営管理〈市町村〉
 - 運営管理体制の確立
 - 避難所のニーズの把握
 - * 避難所となった各学校及び防災関係機関は避難所の運営・管理を支援する。

- 避難生活者の保護・救援
 - 医療救護班等の派遣・調整〈市町村、福祉保健医療部医療活動支援班〉
 - 保健活動チームの派遣・調整〈市町村、福祉保健医療部福祉保健衛生班〉
 - 災害派遣福祉チームの派遣・調整〈市町村、福祉保健医療部福祉保健衛生班〉
 - し尿・ごみ処理〈市町村〉

- 広域一時滞在の措置〈被災者救援部避難所対策班、総合調整室応急対策調整班〉

1 避難所運営の責任体制

避難所の運営は、第一順位としては市町村が行う(災害救助法適用の場合は知事からの委任に基づく。)。市町村は避難所等に避難してきた者は住民票の有無等に関わらず適切に受け入れを行う。県は、市町村の活動状況を把握し適切な支援を行う。その他の防災関係機関は、避難所の適切な運営管理のため、市町村及び県から要請があった場合には、積極的に協力する。

市町村は、避難所を開設した場合に関係機関等による支援が円滑に講じられるよう、避難所の開設状況等を適切に県に報告し、県は、その情報を国(内閣府等)に共有するよう努めるものとする。

2 避難所の開設

(1) 避難所の開設方法

避難者を収容し保護する施設は、あらかじめ市町村の地域防災計画に定める施設を主として使用するものである。市町村は、公民館等の集会施設、学校、福祉センター、スポーツセンター、図書館等の公共施設を利用するが、これらの適切な施設が得難いときは、野外にプレハブを仮設し、又は天幕を借り上げて設置する。この場合、当該市町村内の被害が激甚であるため、当該市町村で避難所を設置できない場合には、隣接市町村に自市町村民の収容を要請し、又は隣

接市町村の建物・土地等を借り上げて、避難所を設置する。なお、必要があれば、あらかじめ指定された施設以外についても、災害に対する安全性を確認の上、管理者の同意を得て避難所として開設する。

なお、これらの措置の実施について、県は必要があると認める場合、県立施設を積極的に開放する。

また、知事は、災害対策基本法第71条又は災害救助法第9条の規定に基づき、市町村長を通じて、避難者を収容・保護するために適切と思われる旅館その他の施設又は家屋の管理使用を実施する。

(2) 避難所に収容する被災者

避難所に収容する者は、災害によって、被害を受けるおそれのある者及び現に災害によって被害を受けた者とする。

なお、被災者の保護の実施のため緊急の必要があると認めるときは、災害対策基本法第86条の14の規定に基づき、運送事業者である指定公共機関又は指定地方公共機関に対して、運送すべき人並びに運送すべき場所及び期日を示して、被災者の運送を要請するものとする。

(3) 避難所開設の場合の手続

市町村において避難所を開設した場合は、おおむね次の措置をとる。

イ 避難所開設の周知

市町村は、速やかに被災者及び警察官、消防、防災組織等関係者にその場所等を周知し、避難所に収容すべき者を誘導し保護する。その際、必要に応じて地区災害対策本部の応援を求める。

ロ 避難者名簿の作成及び公表

市町村は、速やかに避難所ごとの避難者名簿を作成し、報道機関等を通じて公表する。その際、避難者名簿の作成にあたっては、必要に応じて地区災害対策本部や地元住民の協力を求め、迅速かつ的確な避難者名簿の作成・公表に努める。

ハ 避難所開設に関する報告

市町村は、避難所の開設に関する情報(日時、場所、箇所数、避難者数、ライフラインの状況、疾病別人数、ニーズ)を避難所開設後直ちに総合調整室情報収集班又は地区災害対策本部庶務班に報告する(第2章第5節参照)。

また、市町村は上記の報告の後速やかに次の事項を整理し、総合調整室情報収集班又は地区災害対策本部庶務班に報告する。

(イ) 避難所開設の日時及び場所

(ロ) 施設箇所数及び収容人員

(ハ) 避難者名簿

(ニ) 開設見込期間

ニ 避難所の設置に要する経費

災害救助法が適用された場合の避難所の設置に要する経費は、内閣総理大臣が定める基準の範囲内とする。

この場合、支出できる費用の内容は、おおむね次のとおりとする。

(イ) 賃金職員等雇上費

(ロ) 消耗器材費

(ハ) 建物の使用謝金

(ニ) 器物の使用謝金

(ホ) 借上費又は購入費

(ヘ) 光熱水費

(ト) 仮設便所等の設置費

ホ 避難所の開設期間

災害救助法が適用された場合の避難所の開設は、災害発生の日から7日以内の期間に限るものとし、当該期間を超えて開設しなければならない特別な事情がある場合は、市町村はあらかじめその理由を福祉保健部福祉保健企画課に申し出て承認を受ける。

へ 帳簿等の整備

災害救助法が適用された場合、市町村はおおむね次の帳簿等を備え必要な事項について記録を行うとともに、これを保存しなければならない。

- (イ) 避難者名簿
- (ロ) 救助実施記録日計票
- (ハ) 避難所用物資受払簿
- (ニ) 避難所設置及び収容状況
- (ホ) 避難所設置に要した支払証拠書類
- (ヘ) 避難所設置に要した物品受払証拠書類

3 避難所における感染症対策

市町村は、避難所の開設にあたり、避難所が過密状態になることを防ぐため、可能な限り多くの避難所を開設するなど、感染症対策に必要な措置を講じるものとする。

また、県は市町村のみで十分な措置を講じることが困難な場合には、積極的に協力する。

(1) 住民への周知

県及び市町村は、住民に対しハザードマップ等を活用し、災害時の避難行動を確認するとともに、避難所が過密状態になることを防ぐため、可能な場合には、親戚や友人の家等への避難を検討するよう周知する。

また、避難時に備え、非常用持出袋の防災用品について、感染症対策を念頭においた物資を追加するよう周知する。

(2) 避難先の検討・確保

市町村は、指定避難所以外の避難所を開設するなど、通常の災害発生時よりも可能な限り多くの避難所の開設を検討するとともに、ホテルや旅館等の活用も検討する。

また、発熱や咳等の有症者や濃厚接触者の避難を想定し、避難者ごとの個室スペースを確保した指定避難所以外の避難所を開設するなど、それぞれに専用の避難所を確保する。

併せて、平常時から、避難所のレイアウトや動線等を確認し、感染症患者が発生した場合の対応を含め、防災担当部局と保健福祉担当部局が連携して、必要な措置を講じる。

県は、避難所の確保にあたり、県立施設を積極的に開放するほか、ホテルや旅館等の借上げについて、市町村のみでは対応が困難な場合には、借上げに係る調整を実施する。

(3) 感染症対策に必要な備蓄品の確保

市町村は、マスクやアルコール消毒液など、避難所内での感染症対策に必要な物資を確保する。

県は、市町村において必要な物資が確保できない場合には、市町村ごとのニーズを的確に把握し、用品調達先の調整を行う。

(4) 避難者の受入れ体制の確立

市町村は、避難者の受入れにおいて、検温や体調確認、換気・消毒などの業務が発生するため、部局を超えた市町村職員の協力体制を構築するなど避難者の受入れ体制を強化する。

県は、市町村からの要請に応じて、保健師等で構成する保健活動チームを派遣するとともに、各種団体等から参集する保健活動チームが円滑に活動できるよう調整する。

(5) 避難所内での感染予防

市町村は、避難所内での感染予防策として、次のような対策を講じることとする。

イ 避難所の受付では、健康チェックを兼ねた受付名簿を作成する。なお、受付を行う

職員等はマスク・ゴム手袋を着用する。

- ロ 避難者に対し、マスクの着用、手指消毒を呼びかける。
- ハ 検温、風邪症状の有無、感染が確認されている者の濃厚接触者かどうかを確認し、その結果に応じた対応を行う。
- ニ 避難所内の居住スペースでは1人あたり4㎡を確保するよう努める。
- ホ 避難者同士の距離を十分に確保できない場合は、簡易間仕切りなどを用いて区分する。
- ヘ アルコール消毒薬を出入り口やトイレなど、多くの人が使用する箇所に複数設置する。
- ト ドアノブや手すり、テーブルなど不特定多数の人が触れる場所は定期的に消毒を行う。
- チ 定期的に窓あるいはドアを開け、換気を行う。
- リ 避難生活開始後も、定期的に健康状態を確認し、発熱、咳等の症状が出現した場合は、職員等に報告するよう避難者に周知する。

(6) 感染症対策に配慮した避難所運営訓練の実施

県は、市町村や自主防災組織が感染症対策に配慮した避難所の開設・運営が円滑にできるよう、市町村との共同により、市町村職員や自主防災組織を対象とした避難所運営訓練等を実施する。

(7) 感染症患者に関する情報共有等

新型コロナウイルス感染症等の行動制限を要する感染症の自宅療養者やその濃厚接触者の避難に関して、防災担当部局や衛生担当部局、保健所、市町村と連携の下、平時から避難先の確保や避難行動について具体的な調整、確認を行う。

併せて、保健所は自宅療養者や濃厚接触者に対し、避難先や避難方法について情報提供を行う。

4 要配慮者の避難等の措置

市町村は、避難所に要配慮者用の窓口や重度障がい者等のためのスペースを確保するなどの措置を講じるとともに、福祉避難所の開設が必要と判断する場合は、速やかに開設するものとする。

また、避難所での集団生活が困難な要配慮者のために必要に応じて、旅館・ホテル等を福祉避難所に指定する。

なお要配慮者の避難等の措置について当該市町村のみでは対応できない場合、当該市町村は総合調整室情報収集班又は地区災害対策本部庶務班及び関係機関へ要配慮者の受け入れ先の確保について協力を要請し、当該市町村外の福祉避難所の指定を受けた施設や社会福祉施設その他の適切な場所（以下「広域避難施設」という。）へ避難させる。

市町村から要配慮者を他の市町村へ避難させるための協力要請を受けた場合、総合調整室応急対策調整班は他の市町村との連絡調整等を行う。

(1) 広域避難を必要とする要配慮者の把握

市町村は、救助にあたり特別な配慮を要する者の状況等を把握し、保健福祉サービスの提供や福祉避難所への避難等のための連絡調整を行うとともに、他市町村の広域避難施設への避難を必要とする者の状況について総合調整室情報収集班又は地区災害対策本部庶務班へ報告する。

報告を受けた地区災害対策本部庶務班は、総合調整室情報収集班を經由して被災者救援部避難所対策班及び福祉保健医療部福祉保健衛生班に伝達する。

(2) 広域避難施設の選定

(1)の報告内容を踏まえ、福祉保健医療部福祉保健衛生班は、必要に応じて総合調整室応急対策調整班、被災者救援部避難所対策班及び厚生労働省とも協議しながら、県内外の福祉避

避難所の指定を受けた施設や社会福祉施設等の中から適切な広域避難施設を選定する。

(3) 広域避難施設への移送

広域避難施設への移送については、総合調整室応急対策調整班は必要に応じて、自衛隊（総合調整室総務班）、輸送関係指定地方公共機関等（通信・輸送部）に応援を要請する。

(4) 広域避難施設への応援措置

総合調整室応急対策調整班は、要配慮者の広域避難施設への移送が円滑に行われるよう、移送元の市町村及び地区災害対策本部被災者支援班・保健所班と連携して受入れ可能な広域避難施設を把握し、移送する。

また、その際、必要に応じて、広域避難施設の所在県、厚生労働省その他関係機関の協力を求める。

5 避難所の運営管理

避難所の運営管理は、市町村長の責任の下で行う（災害救助法適用の場合は知事からの委任に基づく。）が、住民や民間の力を活かすことが望ましいため、市町村は、「避難所運営マニュアル」を策定し、発災時の迅速な避難所の立ち上げと円滑な運営に努める。

学校その他が避難所となった場合、学校長等の施設責任者は、避難所が円滑に運営管理されるよう市町村に協力する。

また、県は、「避難所運営マニュアル策定のための基本指針」を策定し、各市町村のマニュアル策定を支援する。

(1) 避難所の運営管理体制の確立

市町村は、避難所の開設後早期に、避難施設の施設責任者、避難住民代表者（町内会・自治会長等）と協議して、避難所の運営管理チームを設け、運営管理への協力を依頼する。

避難者は、先ず隣保班や居住域等により自主的に「班」をつくり、各班で話し合っ「班長」を決めていくことが、その後の食料や水等の配給・分配をスムーズに行い、避難所内でのトラブルを防ぐもととなる。

(2) 避難所での情報伝達

避難所で生活している避難者に対する生活情報等の提供は、口頭での説明のほか、掲示板の設置、チラシの配布等により、聴覚障がいや視覚障がい等のため情報伝達に障がいのある避難者にも配慮した方法を用いる。また、必要に応じて、テレビ、ラジオ等を避難所に設置する。

(3) 避難所での食料・水・生活必需品の配付

県は、支援物資が避難所までスムーズに行き届くよう、国、県、市町村及び民間事業者等の役割分担を明確化する。また、避難所ごとのニーズを的確に把握し、タブレット端末を利用してスムーズな集計を行うなど、市町村と連携を図りながら物資調達・輸送調整等支援システムを活用して備蓄する物資・資機材の供給・調達・輸送に関し情報共有を図る。

市町村は、避難所での食料、水、生活必需品の配付について、運営管理チームの協力を得て行う。食料の配布にあたっては、栄養士の指導を受けて避難者の適切な栄養管理に努めるとともに、食物アレルギーを有する避難者のニーズの把握やアセスメントの実施、食物アレルギーに配慮した食料の確保・配付等に努めるものとする。

また、女性用品の取扱い、配布等は女性が行うなど配慮する。

(4) 避難所のニーズの把握

市町村は、常に避難所のニーズを把握し、迅速かつ的確に対応する。

(5) 避難住民の健康への配慮

県及び市町村は、避難者の健康管理のため、保健活動チームを派遣し、常に避難住民の健康管理を行うとともに、公衆衛生ニーズを把握する。

また、避難生活の長期化等により、二次的な健康被害を及ぼさないようエコノミークラス症候群の予防や熱中症への注意喚起等の対策を講じる。

(6) 避難所の生活環境への配慮

市町村は、災害に備えて簡易トイレ（洋式）の備蓄やマンホールトイレの導入など、避難所におけるトイレを確保するとともに、清掃等衛生環境の面に注意を払い、常に良好なものとなるよう努める。特に避難の長期化等に伴い必要に応じてプライバシーの確保や暑さ寒さ対策、身体の負担軽減等につながる段ボールベッド等の確保、入浴及び洗濯の機会の確保、男女のニーズの違い等男女双方の視点に配慮する。

県は、市町村からの要請に応じて、避難所における保健衛生ニーズの有無を把握するため、保健師等で構成する保健活動チームを派遣するとともに、各種団体等から参集する保健活動チームが円滑に活動できるよう調整する。

(7) 女性の視点からの避難所運営

避難所の運営、レイアウト等にあたっては、次のような工夫を図り、女性の特性等に配慮する。

イ 避難所運営には、男性と女性の責任者を配置する。

ロ 一人暮らしの女性や高齢者、障がい者、乳幼児のいる家族等の被災者の状況に応じ、間仕切りをするなどの配慮を行い、快適な居住スペースの確保に努める。

ハ 乳幼児のいる家族に配慮した授乳スペース・育児スペースの確保に努める。

ニ 男女別のトイレや更衣（又は化粧）スペース及び女性用洗濯物の干し場の確保に努める。

ホ 仮設トイレの設置等の避難所のレイアウトにおいては、女性や子どもの安全・安心に配慮した場所や通路、夜間の照明の確保に努める。また、男女ペアによる巡回警備や防犯ブザーの配布も努める。

へ 女性や子どもへの暴力を防止し、心身の健康を守るために、専用の相談窓口の設置に努める。

ト 家事や育児などの家庭的責任は男女が共同して負担するよう努める。

(8) 避難所運営訓練の実施

県は、市町村や自主防災組織が円滑に避難所を開設・運営できるよう、市町村との共同により、市町村職員や自主防災組織等を対象とした避難所運営訓練等を実施する。

(9) 避難所での外国人への配慮

市町村は、日本語の理解できない外国人に対し、情報や配給などが行き渡るようボランティア通訳等の手配により配慮する。ボランティア通訳者や災害時外国人支援情報コーディネーターの要請が必要な場合、県災害対策本部被災者救援部外国人救援班と連携して配慮を行う。

6 避難生活者の保護・救援

(1) 医療救護班等の派遣・調整

県は、避難所における医療ニーズの有無を把握し、市町村からの要請に応じて、速やかに医療救護班を派遣するとともに、各種団体等から参集する医療支援チームが円滑に活動できるよう調整する。

(2) 保健活動チームの派遣・調整

県は、市町村からの要請に応じて、避難所における保健衛生ニーズの有無を把握するため保健活動チームを派遣するとともに、各種団体等から参集する保健活動チームが円滑に活動できるよう調整する。

(3) 災害派遣福祉チームの派遣・調整

県は、大規模災害の発生時、市町村からの要請に応じて、避難者の福祉ニーズの把握や要配慮者の支援等を行う災害派遣福祉チーム（DWA T）を派遣する。

また、県は派遣した災害派遣福祉チームが円滑に活動できるよう被災市町村との連絡調整を行う。

7 広域避難

市町村は、災害の予測規模、避難者数等にかんがみ、当該市町村の区域外への広域的な避難、指定避難所及び指定緊急避難場所の確保が必要であると判断した場合は、県や受入先の市町村と以下のとおり調整を行うものとする。

- ・県内の他の市町村への避難については、受入先の市町村に直接協議することを原則とするが、必要に応じて県が調整する。
- ・他の都道府県の市町村への避難については、県に対し、受入先の都道府県との協議を求めるほか、事態に照らし緊急を要すると認めるときは、知事に報告した上で、市町村自ら受入先の都道府県内の市町村に協議することができる。

県は、市町村から協議要求があった場合、他の都道府県と協議を行うものとする。

市町村は、指定避難所及び指定緊急避難場所を指定する際に併せて広域避難の用にも供することについても定めるなど、他の市町村からの避難者を受け入れることができる施設等をあらかじめ決定しておくよう努めるものとする。

県、市町村、運送事業者等は、あらかじめ策定した具体的なオペレーションを定めた計画に基づき、関係者間で適切な役割分担を行った上で、広域避難を実施するよう努めるものとする。

県、市町村及び事業者は、避難者のニーズを十分把握するとともに、相互に連絡をとりあい、放送事業者を含めた関係者間で連携を行うことで、避難者等に役立つ的確な情報を提供できるように努めるものとする。

8 広域一時滞在

被災市町村は、災害の規模、被災者の避難・収容状況、避難の長期化等により、区域外への広域的な避難及び応急仮設住宅等への収容が必要であると判断した時は、県や受入先の市町村と以下のとおり調整を行うものとする。

- ・県内の他の市町村への避難については、受入先の市町村に直接協議することを原則とするが、必要に応じて県が調整する。
- ・他の都道府県の市町村への避難については、県に対し、受入先の都道府県との協議を求めるほか、事態に照らし緊急を要すると認めるときは、知事に報告した上で、市町村自ら受入先の都道府県内の市町村に協議することができる。

第2節 避難所外被災者の支援

様々な事情により避難所以外の場所で生活する被災者、あるいは、自宅の使用はできるものの、ライフラインの途絶等により食料や情報を得ることが困難になった被災者に対しても、避難所で生活する被災者と同様に、食料・物資等の提供、情報の提供、避難所への移送、巡回健康相談など、必要な支援を行う。（避難所情報に関するサインについては、第3章第5節に定める。）

〔避難所が開設された場合の、本節に基づく各防災関係機関の主要な活動〕

＜ ＞内は主に担当する班等

- 避難所外被災者の状況把握＜市町村、被災者救援部避難所対策班及び外国人救援班、地区災害対策本部被災者救援班＞
- 食料・物資の供給＜市町村、地区災害対策本部支援物資班、通信・輸送班＞
- 避難所への移送＜市町村、地区災害対策本部被災者救援班、通信・輸送班＞
- 避難所外被災者の巡回健康相談＜市町村、地区災害対策本部保健所班＞

1 避難所外被災者の状況把握

市町村は、車中泊等の避難所外被災者の実態把握や指定避難所への誘導等の対応について具体的な手法を明確にし、必要な支援を行う。

避難所外被災者の状況把握を迅速に行うため、地区災害対策本部被災者救援班は、市町村が行う避難所外被災者の状況調査に協力するとともに、必要に応じて関係機関に支援を要請する。

なお、県は、被災者の保護の実施のため緊急の必要があると認めるときは、災害対策基本法第86条の14の規定に基づき、運送事業者である指定公共機関又は指定地方公共機関に対して、運送すべき人並びに運送すべき場所及び期日を示して、被災者の運送を要請するものとする。

2 避難所外の要配慮者

市町村は、避難所外の要配慮者について、早期に福祉避難所や医療機関等に移送するよう努める。地区災害対策本部庶務班は総合調整室情報収集班に報告し、必要に応じて支援を要請する。また、被災者救援部外国人救援班及び市町村は、避難所外の外国人について、必要に応じてボランティア通訳者や災害時外国人支援情報コーディネーターを配置して、適切な支援を行うものとする。

3 避難所外被災者への情報伝達活動

県及び市町村は、被災者のニーズを十分把握し、地震の被害、余震の状況、二次災害の危険性に関する情報、安否情報、ライフラインや交通施設等の公共施設等の復旧状況、医療機関等の生活関連情報、それぞれの機関が講じている施策に関する情報、交通規制、被災者生活支援に関する情報等、被災者等に役立つ正確、かつ、きめ細やかな情報を適切に提供するように努める。

なお、その際、高齢者、障がい者等の要配慮者、在宅での避難者、応急仮設住宅として供与される賃貸住宅への避難者、所在を把握できる広域避難者等に対して、紙媒体で情報提供を行うなど、適切な手段により情報提供に努める。

4 食料・物資の供給

県及び市町村は、交通及び通信の途絶により孤立状態にある被災者に対しては、早期に孤立状態の解消に努めるとともに、食料、飲料水及び生活必需品等の物資の円滑な供給に努める。また、在宅での避難者、応急仮設住宅として供与される賃貸住宅への避難者、所在が把握できる広域避難者に対しても物資等が提供されるよう努める。

5 巡回健康相談の実施

県及び市町村は、避難所外被災者に対しても、健康管理のため、保健活動チームを派遣し、巡回して健康相談を行うとともに、保健衛生ニーズを把握する。

また、避難生活の長期化等により、二次的な健康被害を及ぼさないようエコノミークラス症候群の予防や熱中症への注意喚起等の対策を講じる。

第3節 食料供給

本節は、食料の供給、販売機能が麻痺し、又は住家の被害により自宅で炊飯等ができない被災者又は応急対策等に従事する者に対する一時的な炊出しや必要な食料品の供給に関する事項について定めるものである。

〔食料の供給が必要となった場合の、本節に基づく各防災関係機関の主要な活動〕

＜ ＞内は主に担当する班等

- 被災者・応急対策等従事者に対する食料供給の必要性の判断＜市町村＞
 - 避難者の状況把握
 - 医療機関・社会福祉施設等の状況把握
 - 応急対策等従事者の状況把握
 - 電気、ガス、水道の状況把握
 - 食料供給（炊出し等）の実施
- 市町村で食料供給が困難な場合
- 備蓄物資などの支援物資を供給する基本計画の作成＜支援物資部支援物資班＞
 - 具体的な供給内容、供給方法の決定、調整＜支援物資部支援物資班＞
 - 政府所有米穀の緊急引渡し＜支援物資部食糧班＞
農林水産省農産局長
 - 農業団体等が保有する食料の供給及びあっせん＜支援物資部食糧班＞
 - 流通在庫による食料の供給及びあっせん＜支援物資部支援物資班＞
 - 自衛隊の派遣要請＜総務班＞

1 食料の供給責任体制

食料供給は、第一順位としては市町村が行う（災害救助法適用の場合は知事からの委任に基づく）。地区災害対策本部は、市町村の活動状況を把握し適切な支援を行うほか、市町村による食料供給が困難な場合は速やかに災害対策本部に物資の確保及び配送を要請し、直接これを配布する。

また、その他の防災関係機関は、市町村及び県から食料供給に関する要請があった場合には、積極的に協力する。

2 食料供給活動の流れ

（1）被災者、応急対策等への従事者に対する食料供給の必要性の判断

市町村は、以下の情報を収集し、被災者、応急対策等への従事者に対する食料供給の必要性を判断する。

- イ 避難者の状況
- ロ 医療機関、社会福祉施設等の状況
- ハ 応急対策等への従事者の状況
- ニ 電気、ガス、水道の状況

（2）市町村による食料供給の実施

市町村は、食料供給が必要と判断された場合、食料の供給を行う。その際、要配慮者及び医療機関の入院患者、社会福祉施設の入所者に配慮する。また、県の支援が必要と判断される場

合は、県に支援を要請する。

(3) 県における食料供給の実施

市町村のみでは食料供給が困難と判断された場合、県は以下の措置をとる。

イ 所要品目、量、運搬ルート等の情報管理

支援物資部支援物資班は、備蓄物資などの支援物資を供給する基本計画を作成する。また、支援物資部支援物資班は、総合調整室応急対策調整班、通信輸送部通信・輸送班との情報共有を図りながら、具体的な供給内容や供給方法を決定・調整する。

なお、情報の集約に当たっては、自衛隊、消防、避難所、ボランティア、運送業者等と連携して被災者のニーズを迅速に把握するよう努めるとともに、集約した情報は物資調達・輸送調整等支援システムを活用して、関係機関で共有する。

ロ 食料の供給等

食料の供給は、支援物資部の指示の下で行う。

(イ) 政府所有米穀の緊急引渡し

農林水産省農産局長あてに要請する。

(ロ) (イ) 以外の食料の供給及びあっせん

(イ) 以外の食料については、あらかじめ流通業者と締結した協定等に基づき、供給及びあっせん並びに現地への輸送を行う。

① 農漁業団体等が保有する農水産物の供給及びあっせん

② 流通在庫による食料の供給及びあっせん

ハ 自衛隊への派遣要請

自衛隊の派遣が必要な場合、総務班が派遣要請を行う。

ニ 県内市町村、九州・山口各県、他都道府県への応援要請

「第2章第8節 広域的な応援要請」に準ずる。

3 政府所有米穀の緊急引渡し

(1) 市町村の手続

「米穀の買入れ・販売等に関する基本要領」（災害救助法及び国民保護法が発動された場合の特例）により、災害救助用米穀の緊急引渡しの要請を行う。

イ 通常の手続きによる緊急引渡し等

市町村長は、所管の地区災害対策本部を経由して県に対し、災害救助用米穀の緊急引渡し等の要請を行い、引渡しを受けた後、被災者に対する供給又は給食を実施する。

ロ 災害地が孤立した場合等における緊急引渡し

交通、通信の途絶等の重大な災害の発生により、災害救助用米穀の引渡しについて知事の指示を受け得ない場合であって、緊急に災害救助用米穀を必要とするときは、市町村長は、「米穀の買入れ・販売等に関する基本要領」に基づき、農林水産省農産局長（以下「農産局長」という。）に対して災害救助用米穀の引渡しを要請する。市町村長が農産局長に直接要請を行った場合、市町村長は、知事との通信体制が復旧した後、必ずその旨を連絡することとし、支援物資部食糧班は様式（巻末資料編参照）により農産局長へ要請書を送付する。

(2) 支援物資部食糧班の手続

(1) イにより、市町村長から災害救助用米穀の緊急引渡し等の要請を受けた場合、支援物資部食糧班は以下の手続を行う。

イ 市町村の申請に基づき、緊急引渡しを行う際、給食又は供給を行わせることを適当と認める者を引取人として指定する。

ロ 指定した引取人に対し、緊急引渡しを実施させる。

(3) 応急供給系統図

イ 知事に対する応急食糧の直接売却

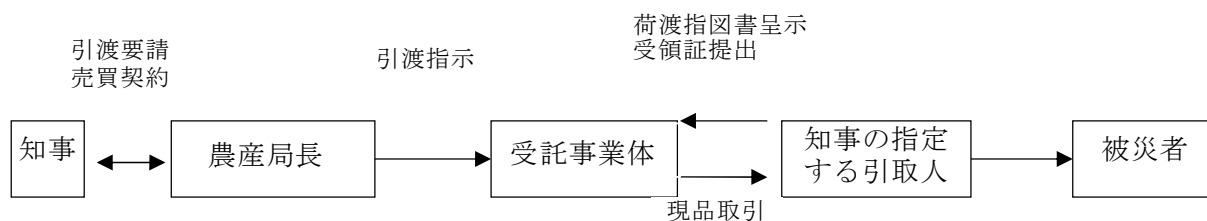

ロ 市町村長と県が連絡の取れない場合の現物引渡

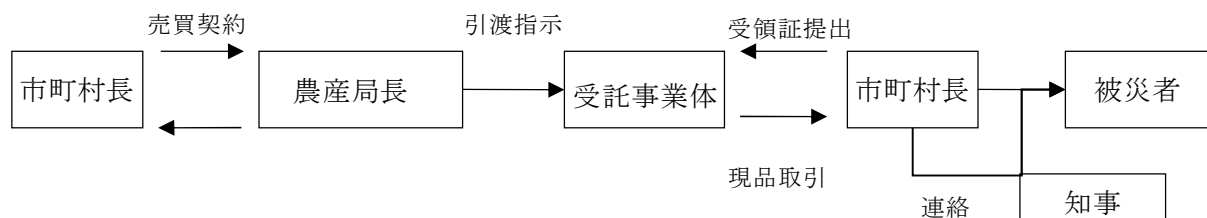

ハ 知事が自衛隊に運送を依頼する場合

交通の途絶等により、政府運送では緊急に間に合わない場合、知事は、自衛隊に災害地まで運送を要請することができる。

4 災害救助法の規定による炊出しその他による食品の給与

災害救助法の適用については、災害対策本部本部会議において決定する。

災害救助法の規定に基づく炊出し、その他による食品の給与は市町村からの要請に基づき、地区災害対策本部被災者救援班・支援物資班が実施する。また、地区災害対策本部被災者救援班は、所管区域市町村が実施する炊出しその他による食品の給与を指導し地区災害対策本部庶務班は、市町村において食品の給与が困難な場合は、臨時的な救助班等を編成して現地に派遣するなど、その円滑な実施を図るものとする。

(1) 炊出し、その他による食品の給与基準

イ 給与を受ける被害者の範囲

(イ) 避難所に収容された者

(ロ) 住家の被害が全壊、全焼、流失、半壊、半焼若しくは床上浸水等である場合、又は社会基盤の被災により炊事のできない者

(ハ) 被災市町村内の旅館の宿泊人及び一般家庭の来訪客で(イ)又は(ロ)と同一の状態にある者

(ニ) 被災を受け、一時縁故先に避難する者で食料品をそう失した者

(ホ) 流通の途絶により食品が確保できない者

ロ 炊出しその他による食品給与の方法

(イ) 炊き出しは、避難所内又はその近くの適当な場所を選んで実施し、適当な場所がないときは、飲食店又は旅館等を使用する。

- (ロ) 食品の給与に当たっては、現に食し得る状態にある物を給すること（原材料（小麦粉、米穀、醤油等）及び現金食券を支給することは災害救助法の趣旨に反し認められない。）。
- (ハ) 食品の給与は産業給食（弁当等）によっても差し支えない。
- (ニ) 乳幼児に対する食品の給与は、ミルク等によっても差し支えない。
- (ホ) 炊出しの実施に支出できる費用は、主食、副食及び燃料等の経費として1人1日当たり内閣総理大臣が定める基準の範囲内とする。

ハ 炊出し及び食品の給与の期間

特別な事情のない限り、災害の発生の日から7日以内の間とする。

ニ 費用の負担

福祉保健部福祉保健企画課はイからハの基準に基づき、市町村にその実施を委任した炊出しその他による食品の給与について、おおむね次の範囲内の費用を負担するものとする。

(イ) 主食費

- ①知事が一括売却を受け配分した場合の主食
- ②供給食料のほか一般の食品店その他から炊出し等のため購入したパン、麺類等

(ロ) 副食費及び調味料費

(ハ) 炊出し用の燃料費

(ニ) 雑費

器物の使用謝金、又は借上料等

(2) 市町村の措置

イ 県への情報提供等

知事の委任に基づく災害救助法の規定による炊き出しその他の食品の給与に着手した場合は、市町村長は速やかにその概要を福祉保健部福祉保健企画課に情報提供し、必要な指示を受けるものとする。

ロ 帳簿等の備え付け等

市町村長が知事の委任に基づき炊出しその他の食品を給与する場合は、その責任者を指定するとともに、炊出し等の各現場に実施責任者を定め、おおむね次の帳簿等を備え必要な事項について記録を行うとともに、これを保存しなければならない。

(イ) 救助実記録日計表

(ロ) 炊出しその他による食品給与物品受払簿

(ハ) 炊出し給与状況

(ニ) 炊出しその他による食品給与に関する証拠書類

5 その他の機関が実施する食料の供給措置

(1) 自衛隊

特に緊急を要する場合は、部隊が管理する「乾パン」等の管理換えに応ずる。

(2) 日本赤十字社大分県支部

所管の赤十字奉仕団等を通じて、被災者等に対する炊出しその他の食品等の給与の応援協力を実施する。

(3) 九州農政局（大分県拠点）

知事等又は政府の要請に基づき、農林水産省が実施する応急用食料（精米、パン、おにぎり、弁当、即席めん、育児用調製粉乳、缶詰、レトルト食品、乾パン及び水（ペットボトル）等）の供給可能量把握、供給団体等への出荷要請に連携し、職員の派遣等により応急用食料の供給支援を実施する。

第4節 給水

本節は、災害による断水のため、現に飲料水及び生活用水を得ることができない者に対する給水に関する事項について定めるものである。

〔給水活動が必要となった場合の、本節に基づく各防災関係機関の主要な活動〕

〈 〉内は主に担当する班等

- 被災者に対する給水の必要性の判断〈市町村〉
 - 被災者の状況把握〈市町村〉
 - 医療機関、社会福祉施設等の状況把握〈市町村〉
 - 通水状況把握〈市町村〉
 - 衛生状況の把握〈地区災害対策本部保健所班〉
- 給水の実施〈市町村〉
 - 衛生の確認〈地区災害対策本部保健所班〉
- 市町村で給水が困難な場合
- 所要量、運搬ルート等の情報管理〈支援物資部、通信輸送部通信・輸送班〉
- 給水班の総合調整〈支援物資部〉
- 流通在庫による飲料水の供給及びあっせん〈支援物資部支援物資班〉
- 自衛隊の派遣要請〈市町村、総務班〉
- 厚生労働省、日本水道協会等への応援要請〈総務班〉

1 給水の責任体制

給水は、第一に順位としては市町村が行う(災害救助法適用の場合は知事からの委任に基づく。)。地区災害対策本部は、市町村の活動状況を把握し適切な支援を行うほか、市町村による給水が困難な場合には速やかに災害対策本部に水の確保及び配送を要請し、直接これを配布する。

また、その他の防災関係機関は、市町村及び県から給水に関する要請があった場合には、積極的に協力する。

2 給水活動の流れ

(1) 被災者に対する給水の必要性の判断

市町村は、以下の情報を収集し、被災者に対する給水の必要性を判断する。なお、飲料水の衛生状況の把握は、地区災害対策本部保健所班に協力を求める。

- イ 被災者の状況
- ロ 医療機関、社会福祉施設等の状況
- ハ 通水状況
- ニ 飲料水の衛生状況

(2) 市町村による給水の実施

市町村は、(1)で給水が必要と判断された場合、次の点に留意して給水活動を行う(県が実施する場合も同様)。

なお、この節に定める事項のほか必要な給水措置は、市町村地域防災計画の定めるところによる。

- イ 給水場所、給水方法、給水時間等について防災行政無線等を用いてきめ細かく住民に広報する。
- ロ 医療機関、社会福祉施設については、臨時の活動班を編成するなどして、迅速かつ的確な対応を図る。
- ハ 自力で給水を受けることが困難な要配慮者を支援するため、可能な限りボランティアとの連携を図る。

(3) 県における給水の実施

市町村のみでは給水が困難と判断された場合、県は以下の措置をとる。

支援物資部食糧班は、被災地域への応急給水について、総合的な調整及び指導を行う。また、地区災害対策本部保健所班は、災害所管区域の補給水源の汚染衛生状況の調査を行う。

イ 所要量、運搬ルート等の情報管理

支援物資部食糧班は、給水に関する情報を集約し、飲料水・生活用水の供給計画を作成し、その進行管理を行うとともに、必要に応じて関係機関に協力を要請し、飲料水・生活用水を調達する。

なお、情報の集約に当たっては、自衛隊、消防、避難所、ボランティア、運送業者等と連携して被災者のニーズを迅速に把握するよう努めるとともに、集約した情報は関係機関で共有する。

ロ 給水等

(イ) 給水の総合調整

支援物資部食糧班は給水班を編成し、被災地に派遣する。

(ロ) 流通在庫によるボトル水等水入り容器の供給及びあっせん

あらかじめ流通業者と締結した協定等に基づき、支援物資部支援物資班が実施する。

なお、必要に応じて第4章第13節に定める義援物資の受け入れ及び民間団体が行う支援との調整を図る。

(ハ) 自衛隊への派遣要請

自衛隊の派遣が必要な場合、総務班は派遣要請を行う。

(ニ) 県内市町村、九州・山口各県、他都道府県への応援要請

「第2章第8節 広域的な応援要請」に準ずる。

(ホ) 厚生労働省、日本水道協会、大分県薬剤師会等への応援要請

総務班が行う。

3 給水の方法

(1) 飲料水

- イ 給水車による給水
- ロ ろ水器による給水
- ハ ボトル水等水入り容器を運搬して行う給水

(2) 生活用水

- イ 学校プールその他適当な場所への貯水
- ロ 災害時協力井戸による給水
- ハ 浄水剤の支給による給水

4 災害救助法に基づく措置

(1) 県の措置

福祉保健部福祉保健企画課は、災害救助法が適用された場合、知事の委任に基づき市町村長が実施する次の範囲内の給水について、必要な措置をとるものとする。

イ 給水の基準

(イ) 飲料水を受ける者

災害のため現に飲料水を得ることができない者

(ロ) 飲料水の供給方法

- ① 水道法による水道用水の緊急応援
- ② ろ水器等による浄水の供給
- ③ ボトル水等水入り容器の支給

(ハ) 飲料水の供給期間

特別の事情のない限り、災害発生の日から7日以内の期間とする。

(ニ) 飲料水の供給量

最小限度必要な量を供給する。

ロ 給水のための費用

(イ) 水の購入費（但し、真にやむを得ない場合に限る）

(ロ) ろ水器その他給水に必要な機械、器具の借上げ費、修繕費及び燃料費

(ハ) 浄水用の薬品及び資材費

(ニ) ボトル水の購入費等特に必要と認める費用

(2) 市町村の措置

市町村長は、知事の委任に基づく飲料水の供給を実施した場合は、次の帳簿等を備え、必要な記録を行うとともに、これを保存しなければならない。

イ 救助実施記録日計表

ロ 飲料水の供給簿

ハ 給水用機械器具燃料、ボトル水及び浄水用薬品資材受払簿

ニ 飲料水供給のための支払証拠書類

第5節 被服寝具その他生活必需品給与

本節は、被災者に対する日常生活に欠くことのできない被服、寝具、その他の生活必需品の一時的な給与又は貸与に関する事項について定めるものである。

〔給与・貸与が必要となった場合の、本節に基づく各防災関係機関の主要な活動〕

〈 〉内は主に担当する班等

災害救助法適用の場合

○災害救助法適否の判断〈災害対策本部本部会議〉

○給与又は貸与の必要品目及び必要量の判断〈市町村、総合調整室応急対策調整班〉

○被災者の状況把握〈市町村、総合調整室情報収集班〉

○医療機関、社会福祉施設等の状況把握〈市町村、総合調整室情報収集班〉

○給与又は貸与の実施

□備蓄物資の開放〈福祉保健部福祉保健企画課、地区災害対策本部支援物資班〉

□給与又は貸与物資の調達〈支援物資部支援物資班〉

□物資の確保協力要請〈総務班〉

* 日本赤十字社大分県支部、自衛隊等への要請

□物資集積場所の設定〈市町村、地区災害対策本部輸送・調整班〉

□給与又は貸与物資の輸送〈通信・輸送部輸送・調整班、地区災害対策本部通信輸送班〉

□給与又は貸与物資の交付等〈市町村、地区災害対策本部支援物資班〉

市町村で給与又は貸与が困難な場合

○所要品目、量、運搬ルート等の情報管理〈支援物資部支援物資班、通信輸送部通信・輸送班〉

○流通在庫による物資の給与又は貸与〈支援物資部支援物資班〉

1 被服寝具その他生活必需品の給与又は貸与の責任体制

被災者に対する被服寝具その他生活必需品の給与又は貸与は、第一順位としては市町村が行う（災害救助法適用の場合は知事からの委任に基づく）。県は、市町村の活動状況を把握し適切な支援を行うほか、市町村が実施困難な場合に直接これを実施する。その他の防災関係機関は、市町村及び県から要請があった場合には、積極的に協力する。

2 被服寝具その他生活必需品の給与又は貸与の流れ

（1）被災者に対する給与又は貸与の必要品目及び必要量の判断

市町村は、以下の情報を収集し、被災者に対する給与又は貸与の必要品目及び必要量の判断を行う。

イ 被災者の状況

ロ 医療機関、社会福祉施設の状況

（2）被災者に対する給与又は貸与の実施

市町村は、(1)で必要とされた被服寝具その他の生活必需品を、備蓄物資又は流通在庫から調達確保し給与又は貸与を実施する。

(3) 県における給与又は貸与の実施

市町村のみでは被服寝具その他の生活必需品の給与又は貸与が困難と判断される場合は、県は以下の措置をとる。

イ 所要品目、量、運搬ルート等の情報管理

支援物資部支援物資班は、被服寝具その他の生活必需品の給与又は貸与に関する情報を集約し、必要に応じて関係課に協力を求める

とともにその進行管理を行う。

なお、情報の集約に当たっては、自衛隊、消防、避難所、ボランティア、運送業者等と連携して被災者のニーズを迅速に把握するよう努めるとともに、集約した情報は関係機関で共有する。

ロ 給与又は貸与

(イ) 備蓄物資による給与又は貸与

地区災害対策本部支援物資班が、備蓄している物資により実施する。

(ロ) (イ)以外の物資の給与又は貸与

以下により実施するものとし、必要に応じて第4章第13節に定める義援物資の受け入れ及び日本赤十字社又は民間団体が行う支援との調整を図る。

① 流通在庫による給与又は貸与

県があらかじめ流通業者と締結した協定等に基づき、支援物資部支援物資班が実施する。

② 県内市町村、九州・山口各県、他都道府県への応援要請

「第2章第8節 広域的な応援要請」に準ずる。

ハ 給与又は貸与の体制（集積・輸送・交付）

救助物資の給与又は貸与活動は、おおむね次の基準により実施する。

(イ) 支援物資部支援物資班、通信・輸送部輸送・調整班

① 救助物資の給与又は貸与活動の総合的な連絡調整及び指導を行うこと。

② 救助物資の配分及び輸送に関すること。

③ 備蓄救助物資の放出と物資集積場（輸送計画による場所）までの輸送を行うこと。

④ 調達した物資の物資集積場までの輸送を行うこと。

(ロ) 地区災害対策本部被災者救援班・支援物資班、通信・輸送班

① 指示に基づく不足物資の調達を行うこと。

② 救助物資の配分及び輸送に関すること。

③ 備蓄救助物資の放出、所管物資調達地における救助物資の調達及び物資集積場までの輸送を行うこと。

④ 所管町村の要請により、救援物資の給与及び貸与について支援を行うこと。

3 災害救助法が適用された場合の措置

(1) 実施体制

イ 災害救助法が適用された場合、地区災害対策本部は市町村と連携して、被災者に対する給与又は貸与の必要品目及び必要量を把握し、福祉保健部福祉保健企画課に情報提供する。

ロ 福祉保健部福祉保健企画課は、2(2)に基づく給与又は貸与を実施する。

(2) 給与又は貸与の基準

救助物資の給与又は貸与の基準は、おおむね次のとおりとする。

イ 給与又は貸与の対象者

(イ) 災害により住家に被害を受けた者(住家の被害は全壊、全焼、流失、半壊、半焼及び床

上浸水をいう。)

- (ロ) 被服、寝具、その他生活上必要な最小限度の家財をそう失した者
- (ハ) 被服、寝具、その他生活必需物資がないため、直ちに日常生活を営むことが困難な者
- ロ 給与又は貸与品目
 - (イ) 被服、寝具及び身の回り品
洋服、作業着、下着、毛布、布団、タオル、靴下、サンダル、傘等
 - (ロ) 日用品
石けん、歯みがき、ティッシュペーパー、トイレットペーパー等
 - (ハ) 炊事用具及び食器
炊飯器、鍋、包丁、ガス器具、茶碗、皿、箸等
 - (ニ) 光熱材料
マッチ、プロパンガス等
- ハ 給与物資の配分基準
それぞれの物資の価格に応じて定めるものとする。
- ニ 給与又は貸与の限度額
1世帯あたりの救助物資の給与又は貸与額は、内閣総理大臣が定める基準の範囲内とする。
- ホ 給与又は貸与の期限
特別な事情のない限り災害発生の日から10日以内に給与又は貸与を終るものとする。

4 その他災害時の救助物資の給与又は貸与

災害救助法の適用を受けない災害の発生時においては、おおむね次の基準により被災者に対し救助物資を給与する。

- (1) 給与の対象者
災害により住家が全壊、全焼、流失、半壊、半焼及び床上浸水の被害を受けた者
- (2) 給与実施基準
災害を受けた世帯が市町村の人口に応じて、次の数に達する場合とする。

市町村の人口	15,000人 未 満	15,000人 以 上 30,000人 未 満	30,000人 以 上 50,000人 未 満	50,000人 以 上 100,000人 未 満	100,000人 以 上	備 考
被 災 世 帯	10	17	20	26	33	被災市町村の実情により世帯数の増減を行うことができる。

- (3) 給与の限度額
「災害救助法による救助の程度、方法及び期間並びに実費弁償の基準」(平成25年度内閣府告示第228号)第1章第4条3のイ及びロに定める支出できる費用の範囲内とする。
- (4) その他必要な事項は、災害救助法の規定による救助物資の給与又は貸与の基準に準ずる。

5 市町村が実施する救助物資の給与又は貸与

市町村が実施する救助物資の給与又は貸与は、市町村地域防災計画に定めるところにより実施するが、特に災害救助法の規定による救助物資の給与又は貸与については、市町村長は知事の委任に基づき次の活動を行うものとする。

- (1) 知事の示す基準に従い、救助物資を被災者に給与又は貸与すること。
- (2) 交通途絶等特別な事情のため、知事において救助物資を輸送することができない場合は、知事の指示する範囲で被災者に救助物資を給与又は貸与すること。

6 その他の防災関係機関が実施する救助物資の給与又は貸与

(1) 日本赤十字社大分県支部は、その保管する救援物資を被災者に対して配付するものとする。

イ 保管場所

大分市千代町2丁目3番31号 日本赤十字社大分県支部倉庫

ロ 対象者

(イ) 災害により住家が全壊、全焼、流失、半壊、半焼及び床上浸水等の被害を受けた被災者

(ロ) 避難所に避難した被災者

ハ 保管品名

毛布、タオル、タオルケット(夏期)、バスタオル、緊急セット、ブルーシート

(2) 陸上自衛隊は、知事の要請に基づき、その保管し、管理する次の救助物資を緊急事態の場合、被災者に貸与し、知事による救助物資の給与又は貸与が実施されるまでの間の被災者の保護を図るものとする。

寝具(毛布)、外衣(作業服上下)

(3) その他の防災関係機関においても、当該機関が保管し、管理する救助物資を積極的に放出して県又は市町村が実施する被災者の保護に協力するものとする。

第6節 医療活動

避難生活や医療機関の機能麻痺が長期化した場合、県をはじめとする防災関係機関は被災地住民の医療の確保に万全を期す必要がある。その場合、「第3章第6節 救急医療活動」に基づく超急性期の医療活動から、それ以降の急性期や慢性期（おおむね発災から72時間以降）の活動にスムーズに移行できる体制を講じるとともに、以下の点に留意した対策を講じる。

避難生活や医療機関の機能麻痺が発生し、発災直後からの救急医療活動が実施された場合の、本節に基づく県の主要な活動]

< >内は主に担当する班等

○被災地における医療ニーズのきめ細かな把握<福祉保健医療部医療活動支援班、地区災害対策本部保健所班>

○医療救護活動の実施

□災害医療対策本部の設置<福祉保健医療部医療活動支援班>

□医療救護班等の派遣・調整<福祉保健医療部医療活動支援班>

□災害派遣精神医療チーム（DPAT）の派遣<福祉保健医療部医療活動支援班>

○医療救護活動情報の集約及び広報・相談活動の実施

□医療救護活動情報を収集し、報道機関に広報を依頼<福祉保健医療部医療活動支援班、広報・情報発信班>

□相談専用電話の設置<福祉保健医療部医療活動支援班>

1 被災地における医療ニーズのきめ細かな把握

福祉保健医療部医療活動支援班は、必要に応じて支援のための職員を派遣し、次の情報を地区災害対策本部保健所班と連携して収集し、医療救護活動を迅速・的確に推進する。

- (1) 避難所及び被災地域における医療ニーズ
- (2) 医療機関、薬局の状況
- (3) 電気、水道の被害状況、復旧状況（第2章第5節参照）
- (4) 交通確保の状況（第2章第5節、第2章第16節参照）

2 医療救護活動の実施

福祉保健医療部医療活動支援班は、超急性期からの医療活動を必要に応じ継続させるとともに、それ以降の急性期や慢性期における医療活動にスムーズに移行させるため調整を行う。

(1) 災害医療対策本部

福祉保健医療部医療活動支援班は、超急性期からの医療活動を必要に応じ継続させる。また、急性期や慢性期における医療活動にスムーズに移行させるため、大分県医師会に対し、予め登録した急性期から慢性期の医療救護活動を統括する災害医療コーディネーターの県庁（災害医療対策本部（DMA T調整本部、必要に応じてDMA T・SCU本部等））への派遣を要請し、超急性期の医療救護活動を統括する災害医療コーディネーターの調整業務等を引き継ぐ。なお、必要に応じて災害医療コーディネーター及び災害薬事コーディネーターから医療救護活動について助言を得る。

(2) 医療救護班等の派遣・調整

福祉保健医療部医療活動支援班は、市町村から要請があったとき、又は、市町村が確保した

医療支援チームでは十分な医療活動が実施できないと判断したときには、日本赤十字社大分県支部、大分県医師会、大分県歯科医師会及び大分大学医学部附属病院へ医療救護班の派遣を要請するほか、大分県看護協会、及び大分県薬剤師会及び大分災害リハビリテーション推進協議会等に対し支援チームの編成・派遣を要請する。

(3) 医療救護班の調整

災害医療対策本部に派遣された災害医療コーディネーターは被災地内の圏域間等における医療救護班の派遣調整等を行う。

地区対策本部保健所班、郡市医師会及び市町村は、連携して被災地内の医療救護班の調整等を行う。

(4) 災害派遣精神医療チームの派遣

福祉保健医療部医療活動支援班は、市町村等からの要請があったとき、DPA T統括者と協議のうえ派遣の有無を決定し、医療機関等に精神科医、看護師等からなる災害派遣精神医療チーム(DPA T)の編成・派遣を要請する。必要時は他県からの応援要請を図る。また、DPA T調整本部を設置し活動の指揮・調整を行う。

3 医療救護活動情報の集約及び広報・相談活動の実施

福祉保健医療部医療活動支援班は、以下の情報を集約の上、広報・情報発信班を通じて報道機関に広報を依頼し、一般に広報する。また、相談専用電話を設置し、県民からの問い合わせに応じる。

- (1) 医療機関の被災状況、稼働状況
- (2) 医療救護班の派遣及び医療救護拠点の設置状況
- (3) 現地での医薬品、人員等の確保状況
- (4) 医療救護活動に関連した緊急輸送ルート及び輸送手段の状況
- (5) 負傷者の発生状況
- (6) 移送が必要な入院患者の発生状況
- (7) 透析患者、人工呼吸器患者及び在宅酸素患者等難病患者への医療体制確立状況

第7節 保健衛生活動

本節は、災害後の生活環境等の急変・悪化による疾病予防に関する事項について定めるものである。

〔保健衛生活動が必要となった場合の、本節に基づく県の主要な活動〕

＜ ＞内は主に担当する班等

- 被災地での公衆衛生ニーズの把握
 - 避難所等を含む被災地における公衆衛生ニーズの把握＜福祉保健医療部福祉保健衛生班、地区災害対策本部保健所班＞
 - 災害時健康危機管理支援チームの派遣＜福祉保健医療部福祉保健衛生班＞
- 保健衛生活動の実施＜地区災害対策本部保健所班＞
 - 各種支援チームの受入れ及び活動調整
- 防疫活動の実施＜福祉保健医療部福祉保健衛生班、地区災害対策本部保健所班＞
 - 防疫班の派遣
- 保健衛生活動情報の集約及び公表
 - 保健衛生活動情報の集約＜福祉保健医療部福祉保健衛生班＞
 - 保健衛生活動情報の広報＜広報・情報発信班＞
 - 保健衛生活動情報の市町村、厚生労働省等への報告＜福祉保健医療部福祉保健衛生班＞
- 市町村が実施する防疫及び清掃
- その他の防災関係機関が実施する防疫及び清掃

1 保健衛生活動の責任体制

災害後の生活環境等の改善に関する活動は、市町村が実施するものとする。県は、市町村の活動状況を把握し適切な支援を行うほか、感染症予防に関する防疫措置を市町村に指示する。また、市町村のみでは対応が困難な場合、あるいは市町村から要請があった場合に代行等の措置をとる。

2 保健衛生活動の実施方針

(1) 被災地での公衆衛生ニーズの把握

県は、必要に応じて市町村災害対策本部に職員を派遣する等、市町村と連携して以下の保健衛生ニーズを把握する。

また、福祉保健医療部福祉保健衛生班は、被災状況により必要と判断した場合は、被災地で地区災害対策本部保健所班が行う公衆衛生活動の支援のため、被災地域外から人員を選定し、災害時健康危機管理支援チームや保健活動チーム等を編成し、被災地域に派遣する。

【把握する公衆衛生ニーズ】

- イ 被災者の身体的（栄養状態含む）・精神的健康状態
- ロ 避難所における医療ニーズ
- ハ 避難所にいる要配慮者の数
- ニ 食料や飲料水の供給状態
- ホ 医薬品や衛生物品、生活必需品の供給状態
- ヘ 避難所における廃棄物処理、し尿処理の実施状況
- ト 飲料水や電気、ガス等のライフラインの復旧状況
- チ 有害昆虫（ハエ等）の発生状況

リ トイレ等の衛生状態

(2) 保健衛生活動の体制整備

地区災害対策本部保健所班及び災害時健康危機管理支援チームは、以下のような保健衛生活動の体制整備を行う。

- イ 被災地域における医療・保健衛生ニーズ等の状況把握とアセスメント
- ロ 市町村が実施する保健衛生活動のプランニング
- ハ 時期に応じた保健衛生活動に必要な技術職員の職種と人員数の判断
- ニ 県主管課に対しての必要人員の派遣要請
- ホ 厚生労働省防災業務計画に基づき、同省が行う公衆衛生医師、保健師、管理栄養士等派遣活動との情報共有

3 保健衛生活動の実施

市町村は、被災地域において、以下の保健衛生活動を実施するが、被災市町村のみでは対応が困難と判断された場合あるいは市町村から県へ要請があった場合は、福祉保健医療部医療活動支援班及び福祉保健衛生班は、地区災害対策本部保健所班の職員を市町村保健衛生部局へ派遣し、市町村支援活動を実施する。

(1) 地区災害対策本部保健所班が実施する市町村支援活動は以下のとおりとする。

- イ 各種支援チーム（保健活動チーム、災害派遣精神医療チーム（DPAT）等の専門職）の派遣要請
- ロ 派遣された各種支援チーム等の受入れ調整及び活動調整
- ハ 災害対策に必要とされる情報の収集及び整理
- ニ 厚生労働省防災業務計画に基づき、同省が行う公衆衛生医師、保健師、管理栄養士等派遣活動との相互連携

(2) 派遣された各種支援チーム（専門職種）の業務は以下のとおりとする。

- イ 要配慮者への保健指導及び情報提供
要配慮者に対し必要な保健・医療・福祉の情報提供や保健指導を行う。
- ロ 健康相談
被災地域（仮設住宅等を含む）における健康相談を行う。
- ハ 栄養指導対策
避難所等を巡回し、市町村等の栄養士とともに、食品取扱者や被災地域住民に対し栄養管理指導及び栄養に関する相談への対応を行う。
- ニ 健康教育（普及啓発）
感染症予防、食中毒予防、口腔ケア、栄養指導、エコノミークラス症候群、生活不活発病予防等の健康教育を実施する。
- ホ 家庭訪問
被災地域（仮設住宅等を含む）における家庭訪問を行う。

4 防疫活動の実施

(1) 防疫活動の実施

福祉保健医療部福祉保健衛生班は、2の(1)で把握した情報から判断し、防疫活動が必要と認めるときは、適切な防疫活動の実施を市町村に指導する。市町村において実施が困難な場合は、福祉保健医療部福祉保健衛生班が関係機関と協力して実施する。

(2) 感染症の予防及び感染症の患者に対する医療に関する法律（感染症）、に基づく対応

地区災害対策本部保健所班は、感染症法第27条第2項に基づき、感染症の病原体に汚染された場所又は汚染された疑いのある場所について市町村に消毒するよう指示する。

5 保健衛生活動情報の集約及び公表

福祉保健医療部福祉保健衛生班は、保健衛生活動に係る情報（以下「保健衛生活動情報」という）をそれぞれ集約した上で以下の活動を行う。

(1) 広報

保健衛生活動情報の広報を、広報・情報発信班を通じて報道機関に依頼し、一般に広報する。

(2) 市町村及び厚生労働省等への報告

収集した保健衛生活動情報を、関係市町村、厚生労働省等必要な機関へ報告する。

6 市町村が実施する防疫及び清掃

市町村は、市町村地域防災計画の定めるところにより、被災地域の防疫及び清掃を実施するものとする。

特にこの計画に基づき、知事が疾病のまん延予防上必要と認めて予防接種を受ける者の範囲及び期日を指定し要請した場合、緊急な臨時予防接種を実施するものとする。

7 その他の防災関係機関が実施する防疫及び清掃

(1) 日本赤十字社大分県支部は、その業務を通じて防疫及び清掃の実施の推進に側面的な援助を行うとともに、知事又は市町村長の要請に応じて必要な防疫班を編成してこれに協力するものとする。

(2) 県内に所在する国立の医療機関及び公立の医療機関は、大規模な感染症が発生、又は重大な災害が発生した時、知事の要請に応じて必要な専門係員をその防疫班に参加させ防疫実施にあたらせるものとする。

第8節 廃棄物処理

本節は、災害廃棄物の処理に関する事項について定めるものである。

〔廃棄物の処理が必要となった場合の、本節に基づく県及び市町村の主要な活動〕

＜ ＞内は主に担当する班等

- 「市町村災害廃棄物処理計画」に基づく災害廃棄物処理＜被災市町村＞
- 災害廃棄物処理に関する市町村への助言及び情報提供＜生活環境部循環社会推進課、県内市町村、民間関係団体、国＞
- 広域処理体制の構築＜生活環境部循環社会推進課、国＞

1 災害廃棄物処理の基本方針

早期の復旧・復興を図るため、次の基本方針に基づき災害廃棄物を処理する。

- (1) 国、県、市町村、関係事業者及び県民が一体となって災害廃棄物の処理を推進する。
- (2) 大分県災害廃棄物処理計画に示す役割分担に基づき、各主体が責任を持って役割を果たすことにより迅速な処理を行う。
- (3) ボランティア、NPO等の支援を得て処理を進める場合は、関係団体等を連携し、効率的に災害廃棄物等の搬出を行う。
- (4) 災害廃棄物の処理は、発災から概ね3年間で終了することを目標とする。
- (5) 災害廃棄物は、各種法令、制度に基づき適正に処理する。
- (6) 災害廃棄物の処理にあたっては、極力再資源化に努めるとともに、中間処理による減量化などを推進し、最終処分量の削減に努める。
- (7) 処理のため使用する施設については、既存の廃棄物処理施設の活用など圏域内、県内処理を原則とするが、被災状況や災害廃棄物の発生量など災害の状況に応じ、県外への広域処理や仮設処理施設の設置なども視野に入れ対応する。

2 役割分担

災害廃棄物は一般廃棄物であることから、一義的な処理主体は市町村となる。

県においては、単なる連絡、調整など側面的な支援という立場だけでなく、全体的な処理を推進する中で、必要に応じ地方自治法による廃棄物の処理事務の受託など直接的な役割を果たすこととする。

※「組織・推進体制」、「処理実行計画の策定等」、「処理の実施」、「平時の取組等」の災害廃棄物の処理に関する事項の詳細は、大分県災害廃棄物処理計画に定めるものとする。

また、県は、県単独では十分な対策が実施できない場合、「九州・山口9県における災害廃棄物処理等に係る相互応援協定」に基づく広域的な応援を要請するものとする。

第9節 行方不明者の搜索、遺体の取扱い及び埋葬

本節は、災害により行方不明になった者の搜索、遺体の取扱い及び埋葬を的確に実施するための活動について定めるものである。

〔本節に基づく防災関係機関の主な活動〕

＜ ＞内は主に担当する班、機関名等

災害により行方不明になった者の搜索、遺体の取扱い及び埋葬については、市町村、警察機関、県及びその他の防災関係機関が、相互に緊密な連絡と、迅速な措置によって行う。

○行方不明者の搜索

- 行方不明者の届出の受理及び市町村等への通報＜警察本部、海上保安部＞
- 行方不明者の搜索＜市町村（消防機関）、警察本部、海上保安部＞

○遺体の取扱い

- 遺体の安置＜市町村＞
- 遺体の検視及び検案＜警察本部、海上保安部＞
- 遺体の搬送及び安置＜市町村＞

○遺体の埋葬

- 埋・火葬許可書の発行＜市町村＞
- 遺体の埋・火葬＜市町村＞
- 防災関係機関への応援要請＜総務班＞

○行方不明者の搜索、遺体の取扱い及び埋葬に関する情報の集約・広報＜警察本部、福祉保健医療部福祉保健衛生班、広報・情報発信班＞

1 行方不明者の搜索、遺体の取扱い及び埋葬実施の責任体制

行方不明者の搜索、遺体の取扱い及び埋葬については、市町村、警察機関、県及びその他の防災関係機関が相互に緊密な連絡と迅速な措置によって行う。

2 行方不明者の搜索

（1）行方不明者の届出の受理及び市町村等への通報

警察官及び海上保安官は、行方不明者の届出の受理又は通報を受けたのち、市町村及び関係機関への通報連絡にあたる。

（2）行方不明者の搜索

市町村、消防本部、警察機関、海上保安部は、相互に協力し、行方不明者の搜索にあたる。

3 遺体の取扱い

（1）遺体の安置（検視前）

発見された遺体は、市町村が警察官、海上保安官と協議して適切な場所に安置する。身元不明人については、人相、所持品、着衣等の特徴を写真撮影するとともに、遺品を保存し身元の発見に努める。

（2）遺体の検視及び検案

- イ 遺体は、死体取扱規則又は検視規則等に基づき、速やかに警察官、海上保安官の検視に付す。
- ロ 医療救護班又は医師は、遺体の検案を行うとともに、必要な処理を行う。
- ハ 市町村は、遺体の検視及び検案に必要な医療関係者等の確保に努め、確保が困難な場合は、県に通報し協力を求める。

(3) 遺体の安置（検視後）

- イ 市町村は、遺体の安置所を設置する。
- ロ 市町村は、検視及び検案が終了した遺体を安置所に移送し納棺する。
- ハ 市町村は、納棺した遺体についての死体処理票及び遺留品処理票を作成するとともに、「氏名札」を貼付する。
- ニ 市町村は、遺体引取の申し出があったときは、死体処理票によって整理の上引き渡すとともに、埋・火葬許可書を発行する。

4 遺体の埋・火葬

遺体の埋・火葬は、市町村が実施する。被災市町村のみで埋・火葬が困難な場合は、大分県広域火葬計画（平成27年1月策定）に基づき、広域火葬を実施する。この場合、市町村から広域火葬に係る協力を求められたときは、福祉保健医療部福祉保健衛生班は県内他市町村、近隣県等での受入れ可能地を選定し協力を求める。

5 行方不明者の捜索、遺体の取扱い及び埋葬に関する情報の集約・広報

(1) 行方不明者の捜索、遺体の取扱いに関する情報の集約・広報

警察本部は、遺体、行方不明者に関する情報を集約し、広報・情報発信班を通じて広報する。

(2) 埋葬に関する情報の集約・広報

福祉保健医療部福祉保健衛生班は、埋葬に関する情報を集約し、広報・情報発信班を通じて広報する。

(3) 安否不明者や行方不明者、死者の氏名等の公表

県や市町村、防災関係機関が緊密に連携し、人命を最優先とした迅速かつ効率的な災害対応を実施するため、災害発生時における安否不明者や行方不明者、死者の氏名等の公表については、「災害時における安否不明者の氏名等の公表に関する方針（令和5年8月29日伺定）」に基づいて行うものとする。

6 災害救助法適用に関する事項

(1) 災害救助法が適用された場合、福祉保健部福祉保健企画課は、知事の委任に基づき市町村長が実施する以下の業務について必要な措置を行うものとする。

イ 遺体の捜索

(イ) 捜索する遺体の範囲

災害により現に行方不明の状況にあり、かつ各般の事情によりすでに死亡していると推定される者（死亡した者の住家の被害状況及び死亡の原因を問わない。）

(ロ) 支出する費用

- ① 船艇その他捜索のために必要な機械器具の借上費又は購入費（直接捜索作業に使用したものに限り、その使用期間における借上費又は購入費が認められる）
- ② 捜索のため使用した機械器具の修繕費
- ③ 捜索のため機械器具を使用する場合に必要な燃料費
- ④ 捜索作業のため必要な照明器具等の燃料費

(ハ) 支出費用の限度額

当該捜索地における実費

(二) 捜索の期間

特別な事情のない限り災害発生の日から10日以内とする。

ロ 遺体の取扱い

(イ) 取扱う遺体の範囲

災害に際し死亡した者

(ロ) 遺体の処理内容

- ① 遺体の洗浄、縫合、消毒等の処置
- ② 遺体の一時保存
- ③ 遺体の検案

(ハ) 支出する費用の限度

- ① 遺体の洗浄、縫合、消毒等の処理のための費用は、内閣総理大臣が定める基準の範囲内とする。
- ② 遺体の一時保存のための費用は、既存建物を利用する場合は当該建物の借上費の通常の実費とし、既存建物を利用できない場合は、毎年度、内閣総理大臣が定める基準の範囲内とする。
- ③ 検案は、医療救護班によって行うことを原則としているため特別に費用を必要としないと思われるが、医療救護班が検案を行うことができないような場合に一般開業医等が検案を実施した場合の費用は、当該地域の慣行料金の範囲内とする。

(二) 遺体の処理期間

遺体の処理期間は、災害発生の日から10日以内とする。

ハ 遺体の埋葬

(イ) 埋葬を行う範囲

- ① 災害時の混乱の際に死亡した者
- ② 災害のため埋葬を行うことが困難な場合

(ロ) 埋葬の方法

応急的な仮葬とし、土葬又は火葬の別を問わない。なお、棺又は骨つぼ等埋葬に必要な物資の支給あるいは火葬、土葬又は納骨等の役務の提供により行う。

(ハ) 埋葬費の限度額

埋葬による経費は、内閣総理大臣が定める基準の範囲内とする。

(二) 埋葬の期間

埋葬の期間は、災害発生の日から10日以内とする。

(2) 市町村における事項

市町村において、知事の委任に基づき市町村長が遺体の捜索、取扱い及び埋葬を実施した場合は、次の帳簿等を備え、必要な記録を行うとともに、これを保存しなければならない。

- イ 救助実施記録日計票
- ロ 遺体の捜索状況記録簿
- ハ 捜索機械器具燃料受払簿
- ニ 埋葬台帳
- ホ 死体処理台帳
- ヘ 死体捜索用関係費、死体処理費、埋葬費支出証拠書類

第10節 住宅の供給確保等

本節は、災害により住宅を失い又は破損等のため居住することができない者のうち、主としてみずからの資力により住宅を確保できない者に対して行う住宅の供給等に関して定めるものである。

〔本節に基づく県の主要な活動〕

〈〉内は主に担当する班等

- 住宅ニーズの把握〈福祉保健部福祉保健企画課、応急社会基盤部対策応急住宅対策班、地区災害対策本部被災者救援班・社会基盤対策班〉
 - り災世帯の住宅ニーズの把握
 - 住宅ニーズへの対応方針の決定
- 応急仮設住宅の建設
 - 建設用地・資機材、技術者等の確保〈社会基盤対策部応急住宅対策班、地区災害対策本部社会基盤対策班〉
 - 入居世帯の決定〈福祉保健部福祉保健企画課〉
- 応急仮設住宅の管理〈社会基盤対策部応急住宅対策班、地区災害対策本部社会基盤対策班〉
- その他の住宅対策の実施〈社会基盤対策部応急住宅対策班、地区災害対策本部社会基盤対策班〉
 - 公営住宅の空き部屋調査
- その他
 - 被災住宅の被害認定調査の対応〈市町村、生活環境部防災局防災対策企画課〉

1 住宅の供給及び居住の確保措置の実施責任体制

り災世帯に対する住宅の供給及び居住確保措置は、第一順位としては市町村が市町村地域防災計画の定めるところによりこれを実施する。ただし、次の場合は主として知事が市町村長その他の関係機関に協力を求めてこれを実施するものとする。

- (1) 災害救助法の適用による応急仮設住宅の設置、住宅の応急修理及び障害物の応急的な除去。
- (2) 次の各号に該当する場合における災害公営共住宅の建設
 - イ 被害地全域において住宅500戸以上が滅失した場合、若しくは200戸以上が焼失した場合
 - ロ 1市町村の区域内で住宅200戸以上又は住宅戸数の1割以上が滅失した場合

2 住宅の供給及び居住の確保の方法

住宅の供給及び居住の応急確保措置は、おおむね次の方法により実施する。

- (1) 住宅の滅失した世帯に対する応急仮設住宅の設置及び災害公営住宅(以下「災害公営住宅」という。)の建設
- (2) 住宅が半壊又は半焼の被害を受け、居住できない世帯に対する破損箇所の応急修理
- (3) 住宅の日常生活に欠くことのできない場所に土石、竹木等の障害物が運流入したため居住できない世帯に対する障害物の応急的な除去

3 県が実施する住宅の供給及び居住の確保措置

県が実施する住宅の供給及び居住確保措置は、次の方法により実施する。

(1) 住宅の供給方針

既存住宅ストックの活用を重視して応急的な住まいを確保することを基本とし、相談体制の整備、修理業者の周知等の支援による応急修理の推進、公営住宅等の既存ストックの一時提供及び賃貸型応急仮設住宅の提供により、被災者の応急的な住まいを早期に確保するものとする。

また、地域に十分な既存住宅ストックが存在しない場合には、建設型応急仮設住宅を速やかに設置し、被災者の応急的な住まいを早期に確保するものとする。

(2) 住宅ニーズの把握

イ 社会基盤対策部応急住宅対策班及び地区災害対策本部被災者救援班・社会基盤対策班は、市町村と協力して住宅を失った世帯の住宅ニーズを把握する。

ロ 社会基盤対策部応急住宅対策班は、把握した住宅ニーズへの対応方針を決定する。

(3) 災害救助法の規定による住宅の供給及び確保

イ 応急仮設住宅の供与

(イ) 設置の基準

構造及び規模等の概要は次のとおりとし、一戸建、長屋建又はアパート式のいずれかにより応急仮設住宅を建設する。

- ① 1戸当たり、建面積29.7m²（9坪）を基準とする。
- ② あらかじめ備蓄しているパイプ式組立住宅資材によることができる。
- ③ 1戸当たりの費用は、内閣総理大臣が定める基準の範囲内とする。
- ④ 設置場所

応急仮設住宅の設置場所は、事前に住環境等を考慮し、市町村が選択した場所とする。なお、公共用地等なるべく借地料等を必要としない場所を選択する。

また、学校の敷地を設置場所とする場合は、学校の教育活動に十分配慮するものとする。

⑤ 設置方法

請負工事又はリース・買い取りにより実施する。

⑥ 着工期日

応急仮設住宅の設置は、おそくとも災害発生の日から20日以内に着工するものとし、できる限り速やかに完了させるものとする。

(ロ) 入居世帯の決定

福祉保健部福祉保健企画課は、次の各号のいずれにも該当する世帯のうちから市町村長及び民生委員・児童委員等の意見を聞いて、応急仮設住宅の入居世帯を決定する。

- ① 住家が全壊、全焼又は流失した世帯
- ② 居住する住家がない世帯
- ③ 自らの資力で住宅を確保することができない世帯

(ハ) 福祉仮設住宅の供与

要配慮者等、日常生活上特別な配慮を必要とする者が複数いる場合、次のように老人居宅介護等事業等を利用しやすい構造及び設備を有する福祉仮設住宅を設置する。

- ① 段差解消のためのスロープ及び手すりの設置等、高齢者、障がい者等の安全及び利便に配慮する。
- ② 老人居宅介護等支援事業等による生活援助員等の支援や入居者の互助を図られやすくするため、生活援助員室や共同利用を前提とした仕様とすることができる。
- ③ 被災者に供給される部屋数をもって応急仮設住宅の設置戸数とする。

(ニ) 応急仮設住宅の管理

福祉保健部福祉保健企画課は、応急仮設住宅の管理を実施するが、状況に応じて市町村に委託することができる。

(ホ) 応急仮設住宅の供与期間

設置工事が完了した日から2か年以内とする。

ロ 住宅の応急修理

社会基盤対策部応急住宅対策班及び地区災害対策本部社会基盤対策班は、住宅の応急修理を以下により実施する。

(イ) 応急修理の基準

- ① 応急修理の面積については特にその制限はないが、居室、炊事場及び便所等日常生活に欠くことのできない最小限の部分とする。
- ② 応急修理は、大工又は技術者等による修理若しくは請負工事によって実施する。
- ③ 応急修理は、災害発生の日から1か月以内に完了するものとする。
- ④ 応急修理に要する1戸あたりの費用は、内閣総理大臣が定める基準の範囲内とする。

(ロ) 応急修理を受ける世帯の決定

福祉保健部福祉保健企画課は、次の各号に該当する世帯のうちから市町村長及び民生委員・児童委員等の意見を聞いて、応急修理を受ける世帯を決定する。

- ① 災害のため住家が半焼若しくは半壊した世帯又は半壊に準ずる程度の損傷（準半壊）を受けた世帯
- ② 当面の日常生活が営み得ない世帯
- ③ 自ら資力で応急修理ができない世帯

また、応急仮設住宅の入居者の決定にあたっては、地域コミュニティの維持及び構築に配慮する。

なお、仮設住宅の建設にはある程度の期間を要することから、健康面に不安がある人や、高齢者、障がい者等避難所での生活が困難な方に対しては、入居者の意思を十分に尊重した上で、仮設住宅か借上民間賃貸住宅への入居の決定を判断する必要がある。例えば、まず借上民間賃貸住宅へ一時入居し、仮設住宅完成後に元のコミュニティに戻るといった提案をするなどの配慮も必要である。

※借上民間賃貸住宅への入居についてのメリット・デメリット

- ・メリット：仮設住宅よりも速やかに避難所から退去することができる。
- ・デメリット：地域コミュニティの維持が困難、孤立化のおそれがある。

ハ 住居又はその周辺の障害物の応急的な除去

社会基盤対策部応急住宅対策班及び地区災害対策本部社会基盤対策班は、災害救助法が適用された場合、知事の委任に基づき、市町村が実施する住居又はその周辺に運ばれた土石・竹木等で日常生活に著しい支障を及ぼしているものの応急的な除去について必要な措置を行うものとする。

(イ) 障害物の除去の基準

- ① 日常生活に欠くことのできない場所に運び込まれた障害物の応急的な除去とする。
- ② 1戸あたりの除去費用は、内閣総理大臣が定める基準の範囲内とする。
- ③ 除去の方法は、技術者又は人夫等による除去若しくは請負工事による除去とする。
- ④ 除去の実施は、災害発生の日から10日以内に完了するものとする。

(ロ) 障害物の除去を受ける世帯の決定

福祉保健部福祉保健企画課は、障害物の除去を受ける世帯を次の各号に該当する世帯のうちから市町村長及び民生委員・児童委員等の意見を聞いて決定する。

- ① 災害のため住家が半壊又は床上浸水した世帯
- ② 当面の日常生活が営み得ない世帯
- ③ 自らの資力で障害物の除去ができない世帯

(3) 災害公営住宅の建設

災害公営住宅の建設は、社会基盤対策部応急住宅対策班及び地区災害対策本部社会基盤対策班が次により実施する。

イ 建設戸数の基準

(イ) 住家の滅失又は焼失が200(激甚災害の場合は100戸)戸を越える市町村については、その滅失又は焼失戸数の30%以内の戸数。ただし当該市町村において建設する場合はこの限りでない。

(ロ) その他の被災市町村については、知事が特に必要と認める戸数。

ロ 建設仕様等の基準

建設のための仕様等の基準は、公営住宅等整備基準(平成23年建設省国土交通省令第8103)等に基づくものとする。

ハ 入居世帯の決定

災害公営住宅の入居世帯は、おおむね次の各号に該当する世帯のうちから知事が関係法令に基づき決定する。この場合、知事は、建設地の市町村長の意見を聞くことができる。

(イ) 住家が全壊、全焼又は流出した世帯であること。

(ロ) 居住する住家がない世帯か又はあっても著しく不便、不衛生な状態にある世帯であること。

(ハ) 自らの資力で住宅を確保することができない世帯であること。

(ニ) 応急仮設住宅に入居できなかった世帯であること。

(ホ) 規定の賃借料を納入できる世帯であること。

(4) その他住宅の供給あっせん措置

イ その他県有財産のうち、被災者に対する住宅の供給及び確保対策上、貸付その他必要な措置の講ぜられるものは、できる限り貸付その他必要な措置をとるものとする。

ロ 市町村が実施する住宅の供給及び確保対策に対する県の措置

県は、市町村が被災者に対する住宅の供給及び確保対策の実施上必要なときは、おおむね次の事項について協力する。

(イ) 住宅の建設又は仮設上、不足する資機材の供給あっせん

(ロ) 建設技術者及び建設技能者の派遣又はあっせん

(ハ) 県有地の優先的な貸付及び払下げ又は県有林の立木の払下げ

(ニ) その他特に必要と認める事項

ハ 県が災害救助法の規定による住宅の供給及び確保を実施する場合は、市町村はその実施を応援し、協力するものとし、その実施について指示を受けた事項は、その責任においてこれを処理するものとする。

ニ その他、被災者の住宅の確保のため必要に応じて次の対策を講じる。社会基盤対策部応急住宅対策班及び地区災害対策本部社会基盤対策班はその総合調整を行う。

(イ) 公営住宅の空き部屋調査

(ロ) 緊急家賃調査の実施

(ハ) 総合住宅相談所の開設・運営

(5) 応急仮設住宅の確保及び住宅の応急修理のため、次の団体との応援協定の締結等を推進するとともに、災害時に必要な場合には、社会基盤対策部応急住宅対策班は当該団体の協力を得るものとする。

- ・(一社)プレハブ建築協会
- ・(一社)大分県建設業協会
- ・(一社)大分県建築士事務所協会
- ・大分県電気工事協同組合
- ・大分県管工事協同組合連合会 等

4 市町村が実施する住宅の供給及び確保措置

(1) この計画に定める事項のほか、必要な住宅の供給確保措置は、市町村地域防災計画に定める

ところによって実施するものとするが、特に県が実施する住宅の供給確保措置については、用地の確保並びにあっせん、技能者、技術者の供給について、必要な事項を計画しておくものとする。

- (2) 市町村において、県の委託に基づき、災害によって住居又はその周辺に運ばれた土石、竹木等で日常生活に著しい障害を及ぼしているものの除去を実施した場合は、次の帳簿等を備え必要な記録を行うとともに、これを保存しなければならない。

- イ 救助実施記録日計票
- ロ 障害物除去の状況
- ハ 障害物除去費支出関係証拠書類

5 その他の防災関係機関が実施する住宅の供給及び確保措置

県、市町村以外の防災関係機関は、県、市町村が実施する住宅の供給及び確保措置について、所有し備蓄する資機材の提供、技術者・技能者の派遣等それぞれの要請又は申請に基づき積極的な応援協力を行うものとする。その内容はおおむね次のとおりとする。

- (1) 資機材・技術者及び技能者の緊急輸送（陸上自衛隊、九州運輸局大分運輸支局）
- (2) 国有林の立木の供給（森林管理局が指定した森林管理署等）
- (3) 国有財産の売却又は貸付（大分財務事務所）
- (4) 建設用資機材の供給あっせん（九州経済産業局）

6 被災住宅の被害調査の対応

被災住宅の被害調査は、住宅の早期復旧・復興の観点から迅速着手し、実施していく必要がある。

そのため、被災した市町村は、必要に応じて「大分県及び市町村相互間の災害時応援協定書」に基づき応援を要請する。また、それ以外の市町村は、応援を行うための体制を整えておく必要がある。

市町村は、被災建築物の応急危険度判定調査、被災宅地危険度判定調査、住家被害認定調査など、住宅に関する各種調査が個別の目的を有していることを踏まえ、それぞれの調査の必要性や実施時期の違い、民間の保険損害調査との違い等について、被災者に明確に説明するものとする。また、県は、市町村の活動の支援に努めるとともに、県単独では迅速・円滑な被害調査ができない場合、「九州・山口9県災害時応援協定」等に基づく広域的な応援を要請することとする。

第11節 文教対策

本節は、教育施設及び設備が被災し、通常の教育が行えない場合における応急教育の実施に関して定めるものである。

〔本節に基づく県の主要な活動〕

＜ ＞内は機関名等

○被災状況・避難状況の把握

- 市町村教育委員会からの連絡の受付＜地区対策本部庶務班＞
- 県立学校からの連絡の受付＜児童・生徒対策部児童・生徒対策班＞
- 私立学校からの連絡の受付＜児童・生徒対策部児童・生徒対策班＞

○応急措置の実施

- 教室の確保（学校、市町村で対応できない場合）＜児童・生徒対策部児童・生徒対策班＞
- 応急授業の実施（学校、市町村で対応できない場合）＜児童・生徒対策部児童・生徒対策班＞
- 教材学用品の供給＜児童・生徒対策部児童・生徒対策班＞（災害救助法が適用された場合、福祉保健部福祉保健企画課と連携）
- 児童、生徒等の保健衛生管理＜児童・生徒対策部児童・生徒対策班＞（福祉保健医療部福祉保健衛生班、地区対策本部保健所班と連携）
- 授業料等の減免＜教育庁教育財務課、市町村＞
- 被災児童生徒就学支援措置＜教育庁教育財務課、市町村＞
- 幼児、児童、生徒のこころのケア（県立学校、市町村で対応できない場合）＜児童・生徒対策部、児童・生徒対策班＞（福祉保健医療部福祉保健企画課と連携）
- その他の文教対策
 - * 学校等の教育施設が避難所として使用される場合は、当面避難者の生活確保を考慮しつつ、市町村教育委員会と被災者救援部避難所対策班及び児童・生徒対策部児童・生徒対策班が協議して適切な教育の確保に努めるものとする。
 - * 避難所となった学校等の対応については、第4章第1節及び本節4を参照。

1 応急措置実施上の責任体制

教育施設及び設備の被災は、直接幼児、児童、生徒の教育上に重大な影響を及ぼすので、その応急措置は第一順位としては学校長等が保護者をはじめとするPTAなど関係機関等の協力を求めて実施し、第二順位として市町村立の学校等にあつては市町村教育委員会が、県立学校にあつては児童・生徒対策部児童・生徒対策班がこれにあたるものとする。

また、市町村長及び知事は、それぞれの教育委員会や私立学校設置者の実施する応急措置の実施を援助し、調整しその他必要と認める措置を講ずるものとする。なお、児童・生徒対策部児童・生徒対策班は、地区災害対策本部各班を通じて市町村教育委員会が実施する応急措置について必要な援助協力を行うものとする。

なお、学校等の教育施設が避難所として使用される場合は、避難者の生活確保を考慮しつつ、市町村教育委員会と児童・生徒対策部児童・生徒対策班が協議して適切な教育の確保に努めるものとする。

2 応急措置の実施基準

(1) 被災状況等の把握

児童・生徒対策 部児童・生徒対策班は、以下により県内の教育施設の被災状況、幼児・児童・生徒の被災状況、教職員の被災状況、避難所としての使用状況等を把握する。

<被災状況等の連絡経路図>

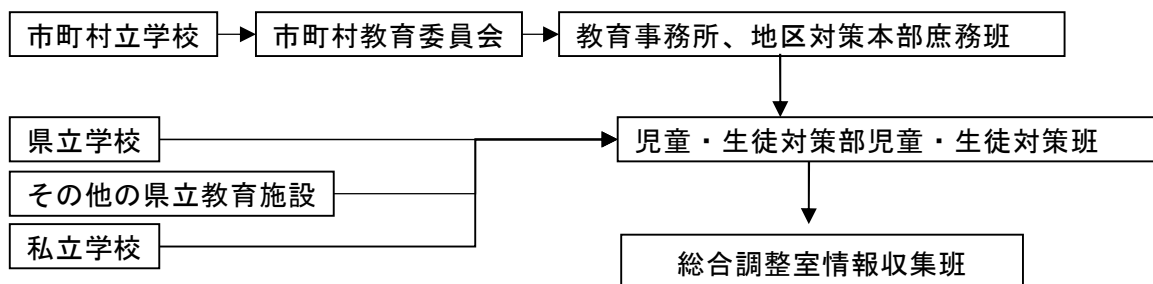

(2) 教室の確保

各学校等は、必要な教育等を確保するため、所管施設又は設備の被災箇所を迅速に調査把握し、関係機関に通報するとともに次の措置を講ずる。各学校等での措置が困難な場合は、被災状況等の連絡経路図にしたがって応援を求める。

- イ 簡単な修理により使用可能な教室は、速やかに応急修理を行う。
- ロ 災害のため使用できない教室に代えて、特別教室、体育館、講堂等の利用を考慮する。
- ハ 必要に応じて2部授業を実施する。
- ニ 校舎の全部又は大部分が使用不能の場合は、公民館、集会場等公共施設の利用又は隣接学校の校舎等を利用し、必要に応じた分散授業等を実施する。
- ホ 広範囲にわたる激甚な被害のため、前記諸措置を実施しがたい場合は、応急仮校舎を建設する。

(3) 応急授業等の実施

- イ 各学校等は、災害発生の状況により授業が不可能なときは、取りあえず臨時休業の措置をとるとともに、正規の授業が困難なときも、速やかに応急授業等を開始し、授業時間数の確保に努める。
- ロ 災害に伴い教職員に欠損を生じたときは、学校内又は学校間等において相互に応援・協力する。
- ハ 市町村教育委員会、児童・生徒対策部児童・生徒対策班は応急授業等の実施状況を把握し、必要な支援を行う。

(4) 教材学用品の供給措置

教材学用品等の滅失、き損の状況を十分把握し、これらの負担を軽減する方法で供給措置を講ずるものとする。

災害救助法が適用された場合、市町村長は知事からの委任に基づき学用品の給与を行う。その際の給与の基準及びその他必要な措置は次のとおりとする。

イ 給与の基準

(イ) 給与の対象

学用品の給与は、住家の全壊・全焼・流失・半壊・半焼又は床上浸水により学用品を喪失又は損傷し、就学上支障のある小学校児童（特別支援学校の小学部児童を含む。以下同じ。）、）中学校生徒（中等教育学校の前期課程及び特別支援学校の中学部生徒を含む。以下同じ。）及び高等学校等生徒（高等学校（定時制の課程及び通信制の課程を含む。）、特別支援学校の高等部、高等専門学校、専修学校及び各種学校の生徒をいう。以下同じ。）に対して行う。

(ロ) 給与の品目

学用品の給与は、被害の実情に応じ教科書、文房具、通学用品とし、おおむね次のとおりとする。

① 教科書及び教材

a. 小学校児童及び中学校生徒

教科書の発行に関する臨時措置法（昭和23年法律第132号）第2条第1項に規定する教科書及び教科書以外の教材で所管教育委員会に届出又はその承認を受けて使用している教材。

b. 高等学校等生徒

正規の授業で使用している教材

② 文房具（ノート、鉛筆、画用紙、定規、消しゴム、クレヨン、絵具、筆、下敷等）

③ 通学用品（運動靴、傘、カバン、長靴等）

(ハ) 給与費用

学用品の給与費用は次の範囲内とする。

区 分	小 学 校	中 学 校	高等学校
教科書及び教材	実 費	実 費	実 費
文房具通学用品	生徒又は児童1人当たりの学用品の給与に要する経費は、内閣総理大臣の定める基準の範囲内とする。		

(ニ) 給与期間及び給与の方法

学用品の給与期間及び給与の方法は、特別な事情のないかぎり次のとおりとする。

教科書及び教材・・・災害発生の日から1箇月以内に現物を支給するものとする。

学用品通学用品・・・災害発生の日から15日以内に現物を給与するものとする。

ロ その他必要な措置

市町村長が知事の委任に基づく学用品の給与を実施した場合は、次の帳簿等を備え必要な記録を行うとともに、これを保存しなければならない。

(イ) 救助実施記録日計表

(ロ) 学用品の給与状況

(ハ) 学用品購入関係支払証拠書類

(ニ) 備蓄物資払出証拠書類

(5) 転校・転園措置及び進路指導

イ 各学校等は、転校・転園を必要とする幼児・児童・生徒の状況を速やかに把握し、市町村教育委員会及び大分県教育委員会と協力して速やかな転校・転園措置を講ずる。

ロ 各学校等は、被災幼児・児童・生徒の進級、卒業認定及び進学、就職並びに入学選抜に関して幼児・児童・生徒の状況を十分把握し、市町村教育委員会及び大分県教育委員会と協力し、速やかな措置を講ずる。

(6) 幼児・児童・生徒の安全対策

各学校等は、災害時における幼児・児童・生徒の安全対策について、警察署、消防署、医療機関等の関係機関及び保護者と密接な連携のうえ、次の措置をとる。

イ 避難を行い、安全を確保した後、被災状況を勘案して、保護者への引渡しを行うか学校等の管理下での避難を継続するかの判断を行う。

ロ 負傷者の確認と応急措置を行い、必要に応じ医療機関に要請し、安全を図る。

ハ 通学路等の被災危険箇所の把握に努めるとともに、必要に応じて立入禁止の表示、監視員の配置、集団登下校などの措置を行う。

ニ 災害発生時に在校・在園していなかった幼児・児童・生徒については、その被災状況の把握に努めるとともに、学校からの情報を保護者へ伝達する。

(7) 学校等保健衛生措置

各学校等は、幼児・児童・生徒に感染症、食中毒等の集団的な発生の防止を図るため、必要

に応じて次の措置をとる。各学校等での措置が困難な場合は、被災状況等の連絡経路にしたがって応援を求める。福祉保健医療部福祉保健衛生班及び地区災害対策本部保健所班は、児童・生徒対策部児童・生徒対策班及び各私立学校設置者から求めがあった場合には、積極的にこれに応じる。

イ 幼児・児童・生徒の保健衛生の管理を関係法令に基づき十分に実施する。

ロ 給食の調理従事者に対しては、健康診断、検便を実施するなどのほか、身体、衣服の清潔保持に努めさせる。

ハ 校舎内外の清掃、消毒を関係法令に準じて実施する。

ニ 飲料水の取扱について必要な監視を行う。

また、必要に応じて、幼児・児童・生徒のこころの相談を行うため、保健室におけるカウンセリング体制を確立する。

3 その他の応急措置

(1) 授業料の減免措置

イ 減免の対象

県立高校生徒の保護者が被災したため、家計困難となり、かつ他に学資の援助をするものがない者。

ロ 減免等の区分

授業料の減免等は、授業料の減免及び徴収猶予とする。

ハ 減免等の実施

県立学校は、減免の申請状況をとりまとめて、大分県教育委員会へ報告する。県立学校長は、被災状況を確認のうえ減免を決定する。

(2) 奨学補助措置

奨学資金の貸与に関しては、(公財)大分県奨学会に特別措置を要請する。

(3) 就園奨励措置

幼稚園児の保護者が被災したため、所得が減少した場合等において、市町村が幼稚園の入園料・保育料を軽減する。

(4) 市町村内の教育施設のほとんどが被災し、使用困難な場合における措置

大規模な災害のため、市町村内の教育施設のほとんどが被災し、使用困難な場合、次の措置等をとる。

イ 児童・生徒の集団的な移動教育

ロ 応急仮設校舎の設置

(5) その他応急教育上必要な措置

大分県教育委員会は、教育職員が確保できない場合に講師等の採用、教育職員の派遣等臨時的に補充する措置をとる。

4 学校等が避難所となった場合の学校の措置

学校等の教育施設において避難所が開設される場合、学校長等は避難所の開設等に協力し次のような措置を講じる。

(1) 在校・在園中に災害が発生した場合においては、幼児・児童・生徒の安全確保を最優先とした上で、学校施設等の使用方法について市町村と協議する。

(2) 避難所の運営については積極的に協力するとともに、できるだけ早い時期に授業等が再開できるように市町村、県教育委員会、被災者救援部避難所対策班、児童・生徒対策部児童・生徒対策班等との間で必要な協議を行う。

5 市町村が実施する文教対策

市町村が実施する災害時の教育対策は、市町村地域防災計画の定めるところにより実施するが、この節の定めるところに準じ必要な事項を処理する。

6 文化財の応急対策

被災した文化財は、その価値を最大限に維持するよう所有者又は管理者が措置するものとする。

(1) 文化財の被害状況の調査

大分県教育委員会は、国及び県指定等の文化財のき損届けを速やかに提出させ、可能な限り詳細な現状を把握する。

(2) 文化財の被災状況の調査、連絡体制は次のとおりとする。

所有者又は管理者 ⇄ 市町村教育委員会 ⇄ 大分県教育委員会 ⇄ 文化庁

国指定文化財等

(3) 文化財保護のための指導等

イ 大分県教育委員会は、国指定等の文化財について、文化庁と連絡を取りながら、搬出後の保管方法や応急措置等について指導を行うとともに、国庫補助事業等による災害復旧に努める。

ロ 大分県教育委員会は、県指定等の文化財について、市町村教育委員会と連携を取りながら搬出後の保管方法や応急措置等について指導を行うとともに、県費補助事業等による災害復旧に努める。

(4) 被災者の心の救済活動（地域に残る遺産の保全）

県・市町村・教育委員会は、歴史資料ネットワーク（神戸大学文学部地域連携センター内）などの協力を得ながら、被災した地域に残る遺産（歴史資料等）の救出・修復・保全に努める。

第12節 社会秩序の維持・物価の安定等

本節は、災害後の住民の生活を安定したものとするために行う社会秩序の維持及び物価の安定等に関する活動について定めるものである。

[本節に基づく県の主要な活動]

< >内は機関名等
< >内は主に担当する班等

○社会秩序の維持のための活動

- 困りごと相談所の開設<治安対策部警備班>
- 臨時交番等の設置<治安対策部警備班>
- 防犯パトロールの実施<治安対策部警備班>
- 犯罪の取締り<治安対策部警備班>
- 地域安全情報等の広報<広報・情報発信班、地区災害対策本部庶務班>

○物価の安定等に関する活動

- 生活関連物資の価格及び需給動向調査・監視の実施<被災者救援部、地区災害対策本部支援物資班>
- 消費生活相談所の開設<被災者救援部、地区災害対策本部総務班>
- 大規模小売店及びガソリンスタンド等の営業状況の把握<支援物資部食糧班・支援物資班、地区災害対策本部支援物資班>
- 物価の安定等に関する情報の提供<広報・情報発信班、地区災害対策本部庶務班>

1 社会秩序の維持・物価の安定等に関する活動の責任体制

災害後の社会秩序の維持に関する活動は、治安対策部警備班が市町村その他の関係機関の協力を得て実施する。

物価の安定等に関する活動は、支援物資部食糧班・支援物資班及び地区災害対策本部各班が市町村その他の関係機関の協力を得て実施する。

2 社会秩序の維持のための活動

治安対策部警備班は、災害後の被災地の社会秩序を維持するため、次のような活動を実施する。

(1) 困りごと相談所の開設

警察本部及び警察署に、困りごと相談所(外国人コーナーを含む。)を設置して、住民の心配や要望等の相談に応じ、事案によっては市町村その他関係機関との連絡調整を行う等当該事案の解決に努めるものとする。

(2) 臨時交番等の設置

犯罪の予防その他被災地の治安を維持するため、臨時交番を設置し、又は移動交番車を配置する。

(3) 防犯パトロールの実施

被災地域、避難所、仮設住宅、避難場所、食料倉庫、生活必需物資の貯蔵庫、金融機関、公共施設等の重点的な防犯パトロールを実施する。

(4) 犯罪の取締り

災害の発生に伴う暴利販売、買占め、売り惜しみ等を企図する悪質業者等の経済事犯、凶悪事犯、粗暴事犯、暴力団の民事介入暴力事犯、窃盗事犯等の取締りを行い、住民の不安を軽減するとともに、社会秩序の混乱を防止する。

(5) 地域安全情報等の広報

広報・情報発信班及び地区対策本部庶務班を通じて、地域住民に対し、地域安全情報の提供を行うとともに、流言飛語等が横行した場合は、正しい情報の伝達等を適宜行い、被災者が安心して生活できるように努める。なお、その際には、視聴覚障がい者や外国人にも適切に広報できるよう配慮する。

3 物価の安定等に関する活動

災害後の物価の高騰、悪質商法等を抑え、被災者が安心して生活できるよう次のような対策を実施する。

(1) 生活関連物資の価格及び需給動向調査・監視の実施

被災者救援部及び地区災害対策本部支援物資班は、定期的に物価を監視するため、生活関連物資の価格及び需給動向調査・監視を実施する。

(2) 消費生活相談所の開設

被災者救援部及び地区災害対策本部総務班は、被災地内に消費生活相談所を開設し、消費生活に関する相談に応じる。

(3) 大規模小売店及びガソリンスタンド等の営業状況の把握

支援物資部食糧班・支援物資班及び地区災害対策本部支援物資班は、大規模小売店及びガソリンスタンド等生活に密着した店舗等の営業状況を、できる限り毎日把握する。

(4) 物価の安定等に関する情報の提供

広報・情報発信班及び地区災害対策本部庶務班は、(1)～(3)で得た情報を、報道機関、チラシ、広報誌等で提供する。なお、その際には、視覚障がい者、聴覚障がい者、外国人にも適切に提供できるよう配慮する。

第13節 義援物資の取扱い

本節は、災害後に県に対して送付される義援物資の取扱いについて定めるものである。

〔義援物資の取扱いに関する県の主要な活動〕

＜ ＞内は主に担当する班等

- 義援物資の取扱いに関する広報
 - 受け付け品目、目標量、送付場所等の決定＜支援物資部食糧班・支援物資班＞
(第4章第5節の活動状況を考慮する。)
 - 受け付け品目、目標量、送付場所等の報道機関を通じての広報＜広報・情報発信班＞
- 義援物資の集積＜支援物資部食糧班、支援物資班、輸送・調整班＞
- 義援物資の輸送＜通信・輸送部輸送・調整班＞
- 義援物資の配分＜地区災害対策本部支援物資班、通信・輸送班＞

1 県に送付される義援物資の取扱いに関する基本方針

県は、次の方針により義援物資について取り扱う。

- (1) 県は、企業や自治体等からの義援物資について、被災者が必要とする物資の内容を把握し、報道機関等を通じて迅速に公表すること等により、受入れの調整に努める。
なお、個人等からの小口義援物資については、仕分け作業や公平な配布が可能かどうかを検討し、受入れの方針を決定のうえ周知する。
- (2) 県は、義援物資の受入、仕分け等に関して、必要に応じて被災者救援部ボランティア調整班を通じてボランティアの協力を得る。

2 県に送付される義援物資の取扱い

(1) 義援物資の取扱いに関する広報

イ 受け付ける品目、目標量、送付場所等の決定

被災者救援部は地区災害対策本部総務班からの報告により被災地での物資の過不足の状況を把握し、物資の受入れ品目、目標量、送付場所を決定する

ロ 受け付ける品目、目標量、送付場所等の広報

広報・情報発信班は、イで決定した事項を、報道機関を通じて広報する。

(2) 義援物資の集積・輸送・配分

義援物資の集積・輸送・配分については、「第4章 第5節 被服寝具その他生活必需品給与 2-(3)-ハ」での取扱いと同様に実施する。

第14節 被災動物対策

大規模災害時には、所有者不明動物や負傷動物が多数生じるとともに、避難所における動物同伴者等への対処方法など様々な課題が発生することが予想されるため、県は動物愛護の観点から動物の保護や適正な飼育に関し、市町村、獣医師会及び関係機関・団体との協力体制を確立するとともに、県単独では十分な対策が実施できない場合、「九州・山口9県災害時愛護動物救援応援協定」に基づく広域的な応援を要請するものとする。

〔災害時における動物管理の主要な活動〕

＜ ＞内は主に担当する班等

- 被災動物救護対策指針の策定及び市町村への支援＜生活環境部食品・生活衛生課＞
- 被災地域及び避難所における動物の保護＜市町村、生活環境部食品・生活衛生課、動物愛護センター、地区対策本部保健所班＞

1 被災地域における動物の保護

飼い主不明の負傷又は放浪状態の動物等の保護については、迅速かつ広域的な対応が求められることから、地区対策本部保健所班は市町村、県獣医師会等関係団体を始め、動物愛護推進員、動物愛護ボランティア等と協力し動物の保護を行う。

2 危険動物の逸走対策

危険動物が、災害時に逸走し、人及びその財産に危害を及ぼすおそれがあるときには、警察署等の関係機関へ通報し、人の生命や財産等への侵害を未然に防止する。

3 避難所における動物の保護

被災者救援部避難所対策班及び地区対策本部保健所班は、避難所を設置する市町村と協力して飼い主に対し避難した動物の飼育について適正な飼育指導を行うなど、動物の愛護及び衛生管理を含めた環境衛生の維持に努めるため以下の措置を行う。

- (1) 各地域の被害状況、避難所での動物の飼育状況の把握及び資材の提供、獣医師の派遣等市町村への支援
- (2) 避難所から保護施設への動物の受け入れ及び譲渡等の調整
- (3) 他自治体との連絡調整及び要請

4 被災動物救護対策指針

県は、「大分県被災動物救護対策指針」を市町村や関係機関に周知するとともに、市町村等と連携したペット同行避難訓練の実施など、市町村におけるペット対策の取組を支援する。

5 応急仮設住宅等での対応

市町村及び県は、応急仮設住宅等における家庭動物の適正飼養の指導を行う。

第5章 社会基盤の応急対策

第1節 電気・ガス・上下水道・通信の応急対策

第2節 道路・河川・都市公園・港湾・漁港・空港・鉄道の
応急対策

第3節 農林水産業に関する応急対策

第1節 電気・ガス・上下水道・通信の応急対策

本節は、社会生活に欠かせない電気、ガス、上下水道、通信の災害時の応急対策について定めるものである。

1 応急対策の基本方針

電気、ガス、上下水道、通信に係る各事業者は、各々の災害時対応計画にしたがい、災害発生時には二次災害の防止及び早期復旧に努める。県及び市町村その他の防災関係機関は、事業者から要請があった場合、その応急対策に可能な限り協力する。

2 災害発生時の連絡体制の確立

(1) 九州電力(株)大分支社、西日本電信電話(株)大分支店及び被災地の応急対策に関連するガス、上・下水道事業者は、県が災害対策本部を設置した場合には、県との連絡担当者を指定し逐次連絡が確保できる体制をとる。

(2) 人身に係わる二次災害が発生するおそれのある場合、また、発生した場合は、県のほか、市町村、警察機関、消防機関、海上保安部に迅速に通報する。

3 被害状況・応急対策の進捗状況に関する広報

各事業者は、当該施設等の被害状況・応急対策の進捗状況について、逐次報道機関、チラシ等を用いて県民に広報する。その場合、視覚障がい者、聴覚障がい者、外国人にも配慮する。

4 応急対策にあたっての県及び市町村の支援

県及び市町村は、各事業者が広域的な応援を求めて応急対策を実施する場合、また、県民向けの広報を行おうとする場合は、応援隊の集結ルート、集結場所の紹介・あっせん並びにプレスルームの提供等を行い、迅速な応急対策を支援する。

また、以下の事項について各事業者から要請を受けた県及び関係機関は、可能な範囲で協力する。なお、各事業者は、県に紹介・あっせん等を求める場合、総合調整室情報収集班に連絡する。

- (1) 道路に倒壊した樹木や飛来物の除去及び道路損壊箇所の仮復旧
- (2) 道路損壊等による孤立地区への復旧要員、資機材の輸送
- (3) 復旧要員の宿泊、待機場所及び車両の駐車場としての学校等公共施設の貸与
- (4) 広報車両、防災無線、有線放送等による停電、復旧状況の広報

第2節 道路・河川・都市公園・港湾・漁港・空港・鉄道の応急対策

本節は、各種応急対策の遂行に重大な影響を与える道路、河川、都市公園、港湾、漁港、空港、鉄道の応急対策について定めるものである。

1 応急対策の基本方針

道路、河川、都市公園、港湾、漁港、空港、鉄道に係る各管理者等は、各々の災害時対応計画にしたがい、災害発生時には二次災害の防止及び早期復旧に努める。県及び市町村その他の防災関係機関は、管理者等から要請があった場合、その応急対策に可能な限り協力する。

2 災害発生時の連絡系統

「第2章第5節 災害情報・被害情報の収集・伝達」に定めるところによる。

3 被害状況・応急対策の進捗状況に関する広報

各管理者等は、当該施設等の被害状況・応急対策の進捗状況について、逐次報道機関・チラシ等を用いて県民に広報する。その場合、視覚障がい者、聴覚障がい者、外国人にも配慮する。

4 応急対策にあたっての県及び市町村の支援

県及び市町村は、各管理者等が広域的な応援を求めて応急対策を実施する場合、また、県民向けの広報を行おうとする場合は、応援隊の集結ルート、集結場所の紹介・あっせん並びにプレスルームの提供等を行い、迅速な応急対策を支援する。なお、各管理者等は、県に紹介・あっせん等を求める場合、総合調整室情報収集班に連絡する。

第3節 農林水産業に関する応急対策

災害による農林水産物等の防護と被害の軽減は、この節の定めるところによって実施する。

1 農作物応急対策

災害名	対象作物	被害の種類	応急対策	
風水害	全般	農地への油流出	水位がある程度下がった後、オイルフェンスの設置等を行い、布等で除去する。その後は、油流出土壌では耕起をせず、空気にさらして油分の酸化分解を促すとともに、必要に応じて少量のケイカルか消石灰の散布を行い分解を促進させる。	
風 水 害	水 稲	移植直後の流失	災害応急対策用種子もみを確保供給し、乳苗等を育苗する。近隣の余剰苗を緊急確保する。	
		本田の流失埋没	代作への転換を指導する。	
		病害虫の発生	「主要農作物病害虫及び雑草防除指導指針」(以下「防除指針」という。)に基づき、発生状況に応じた防除を速やかに行う。	
		用水対応	発災当初から市町や土地改良区とともに水路の通水確認を行い、被災箇所においては、土砂撤去や仮設水路、仮設ポンプの設置等の応急工事に取組み、用水確保を図る。	
		その他	技術指導 被害発生に即応し、予め編成した対策班が現地に出動の上、被害様相に応じた技術対策の指導に当たる。	
	陸 稲	代作に転換	野菜等、他作物に転換する。	
	麦 類 その他	病害虫の防除	長雨による病害の激発等が考えられるので、「防除指針」に基づき発生状況に応じた防除を速やかに行う。 技術指導 対象作物の種類、発生時期により発生の様相は著しく異なるので、事態に即応した技術指導をその都度編成して行う。	
	果 樹	応急対策		
		1. 病害虫の防除に努める。 ・天候回復とともに速やかに行う。 ・薬剤の種類、使用量等はその都度示す。		
		2. 施肥を合理的に行う。 ・分肥回数を多くし、少量ずつ施す。 ・窒素質肥料は天候の回復を待って施す。		
野 菜	3. 土壌管理に努める。 ・平坦地は排水を図る。 ・傾斜地においては、排水するとともに地表浸透を図り、土壌の流出防止に努める。			
	4. 柑橘の摘果にあたっては、生理落果をよく観察し、時期をややおくらせて実施する。 5. 落葉果樹の整枝・剪定・誘引に注意する。 ・なしの棚ゆれ防止を行う。 ・ぶどうは7月以降の摘心はかえって晩伸びの原因となるので摘心しない。 6. 塩害を蒙った場合には、速やかに散水し塩分の流去を図る。 7. 倒伏樹木は土壌が湿潤の間におこし、支柱等で結束する。			
野 菜	1. 病害虫の防除に努める。			

風水害等対策編 第3部 災害応急対策
 第5章 社会基盤の応急対策
 第3節 農林水産業に関する応急対策

風	(いも類含む) 花き	<ul style="list-style-type: none"> ・天候の回復とともに速やかに行う。 ・薬剤の種類、使用量は「防除指針」を参考にする。 <ol style="list-style-type: none"> 2.施肥は合理的に行う。 ・回復用として速効性のものを適量施用する。 3.適切な排水を行う。 4.塩害、降灰等の場合は速やかに付着物を洗い落とす。 ・収穫時期になっているものは早めに収穫する。 5.被害が甚だしく、その代作のための種子が確保できない場合は、国の災害備蓄の種子の払下げについて市町村を經由して県に手続きする。 	
	七島い	<ol style="list-style-type: none"> 1.浸水したものは、速やかに落水する。 2.倒伏したものは、速やかに起こす。 3.薬剤散布を行う。 4.天候の回復をまって刈取り乾燥する。 5.火力乾燥設備のあるところでは、直ちに収穫乾燥する。 6.施設の補修を早急に行う。 	
	茶	<ol style="list-style-type: none"> 1.排水に努める。 2.病虫害の発生を予防するため、薬剤散布を行う。 3.茎葉の被害が大きい茶園では樹勢回復のため施肥する。 	
	水	飼料作物及び牧草	<ol style="list-style-type: none"> 1.倒伏、折損の状況を見て、早めに収穫、貯蔵する。 2.調整にあたっては稲わら等の水分調節材料もしくは乳酸菌などの添加剤を加え、品質向上に努める。 3.収量の大幅な減少が予想される圃場では状況に応じて再度播種する。 4.被害程度の軽微な圃場では、今後とも排水・施肥等の肥培管理を継続し、増収に努める。 5.牧草地への土砂等の流入に対しては、早期に排除し、牧草の枯死面積を最小限に抑える。 6.牧草地の流亡箇所は、状況に応じて客土も行い追播を行う。
		害	<ol style="list-style-type: none"> 1.樹勢回復用肥料を施用する。 ・早急に桑専用肥料を施す。ただし被害時期が8月以降は除く。 2.病虫害の防除に努める。 ・天候の回復に合わせて速やかに行うとともに、先枯れを防ぐため、先端伐採により収穫する。 3.土壌管理に努める。 ・倒伏や土壌の流亡箇所は早急に土寄せを行うとともに、埋没桑園では土砂等を取り除き石灰を施用し、深耕する。 4.春刈、交互伐採による樹勢回復に努める。 5.復旧の見込みが無いものは改植に努める。 6.桑園の被害に伴い、飼料価値が低下している場合は、給桑量、給桑回数を増やし、栄養不足とならないよう注意する。 7.壮蚕用桑は、しおれが早いので、貯桑に当たっては、「保湿に充分注意」する。
	雪・凍霜害	果樹	<ol style="list-style-type: none"> 1.枝さけ、枝折れの結束をする。 2.施肥の場合は、少量ずつ分施する。 3.病虫害の防除に努める。 4.葉数に応じた摘果を行う。 5.積雪の場合は早朝に除雪する。 6.晩霜の場合は重油燃焼又はスプリンクラー散水する。 7.施設の補修を早急に行う。
		茶	<ol style="list-style-type: none"> 1.防霜施設、資材の設置を事前に行う。 2.枯込部を剪枝する。 3.病虫害の防除と速効性肥料を施肥する。 4.排水に努める。

雪・凍霜害	施設の 果樹 野菜 花き	1.施設の補修・補強を早急に行う。 2.除雪や加温等による融雪対策を行う。 3.折損した茎葉の整枝誘引を早め実施する。
	養蚕	1.凍霜害は、被害程度により次の処置に努める。 ・被害の重い場合は、株元より伐採し、夏・秋蚕用にまわす。 ・被害の軽い場合は、遅れ芽の発芽をまつ。 ・開葉の進んだもので被害を受けたときは先端5分の1程度を伐採する。 2.桑園の被害に伴い、飼料価値が低下している場合は、給桑量、給桑回数を増やし、栄養不足とならないよう注意する。 3.壮蚕用桑は、しおれが早いので、貯桑に当たっては、保湿に充分注意する。
干ばつ	水稲	1.あらかじめ節水栽培に努める。 2.畦畔からの漏水防止に努める。 3.畦畔の雑草を刈取って敷草したり、敷わらをして乾燥防止に努める。
	大豆	1.かん水が可能な場合は莢実の肥大期に1~2回夜間、畦間かん水する。 2.ダニの防除に努める。
	野菜 (いも類含む) 花き	1.敷草、敷わらをして3~5cm覆土する。 2.灌水できるところは、夕方充分散布する。 3.畦間を軽く中耕して水分の蒸散を防ぐ。 4.ダニ、アブラムシの防除に努める。
	果樹	1.敷草、敷わらをする。 2.草生園では草が伸びない内に刈る。 3.落葉した場合は摘果する。 4.灌水できるところは、夕方地中灌水する。
	七島い	1.極力灌水に努める。 2.倒伏したものは速やかに収穫する。
	茶	1.敷草・敷わらをする。 2.灌水できるところは、夕方散水する。

*詳細は「気象災害の防止技術」(平成6年5月策定)による。

2 畜産関係応急対策

(1) 県の責任体制

畜産関係の災害応急対策の実施は、次の組織によるものとする。

イ 協力組織

家畜保健衛生所(以下本節において「衛生所」という。)は、常に関係機関との連絡を密にして応急対策の実施にあたるほか、次の関係機関(以下「協力機関」という。)の協力を得てこれを実施するものとする。

振興局、市町村、農業協同組合、農業共済組合、全農大分県本部、獣医師会、畜産協会

ロ 家畜診療班の編成

災害時における家畜の診療にあたるため、衛生所所管区域ごとに家畜診療班(以下本節において「診療班」という。)を編成する。

(イ) 班員

診療班は、衛生所職員及び協力機関の職員(奉仕又は雇上)で編成する。

(ロ) 班の構成

診療班1班は、おおむね次の班員をもって構成する。

班長 獣医師 班員 獣医師 2~3人
事務担当職員又は運転士 1人

ハ 家畜防疫班の編成

畜舎の消毒、緊急予防注射等、家畜の伝染病予防にあてるため、衛生所の所管区域ごとに家畜防疫班(以下本節において「防疫班」という。)を編成するものとする。

防疫班の編成は診療班の編成に準ずるが、班の構成は次によるものとする。

班長 家畜保健衛生所長 班員 獣医師 その他関係者 3~4人
事務担当職員又は運転士 1人

(2) 家畜の診療

災害時における家畜の診療は次の方法によるものとする。

- イ 災害のため平常時の方法により、家畜の診療を受けることができないときは、市町村の定める場所その他において診療するものとする。
- ロ 要請を受けた衛生所は、診療班を現地に派遣し、応急診療を実施するとともに、必要に応じて被災地域内に診療班詰所を設け、常時待機するものとする。
- ハ 衛生所は、家畜の健康診断の必要を認めたときは被災地域に診療班を派遣し、巡回して健康診断にあたるものとする。なお、家畜避難所を設置し、収容した場合においてはできる限り頻りに巡回検診を実施するものとする。
- ニ 診療実施のため必要な器材薬品等については、衛生所は所要数量について、農林水産部畜産振興課に報告し、その指示を得るものとする。ただし、通信途絶時、又は緊急を要する場合にあっては手持品を使用し、又は現地において確保し、できる限り速やかにその旨を農林水産部畜産振興課に報告するものとする。
- (3) 家畜の防疫**
災害時における家畜の防疫は、家畜伝染病予防法に基づき、次の方法によって実施するものとする。
- イ 畜舎等の消毒
畜舎等の消毒は、家畜伝染病予防法第9条の規定に基づき、衛生所が防疫班を被災地に派遣して実施するものとする。消毒の実施に必要な薬剤、噴霧器、運搬器具等については、当該衛生所の手持品を充当するものとするが、手持品が不足するときは、衛生所は農林水産部畜産振興課に報告し、これを通じて入手し、又は配置するものとする。
- ロ 緊急予防注射の実施
衛生所は、家畜伝染病予防上緊急予防注射の必要があるときは、防疫班を被災地へ派遣して家畜伝染病予防法第6条の規定に基づき実施するものとする。実施にあたっては、農林水産部畜産振興課は、ワクチン等を迅速に確保し衛生所に保管替えする時、時期を失しないよう措置するものとする。
- ハ その他の防疫措置
家畜防疫班長は、その他家畜の死亡、家畜伝染病のまん延の防止等の措置を必要と認めたときは家畜伝染病予防法の定めるところにより実施するものとする。
- (4) 家畜の避難**
イ 水害による浸水等災害の発生が予想され、又は発生した時には、振興局は市町村、その他の協力機関と連絡を密にし、避難場所その他について指導するものとする。
市町村は振興局から連絡を受け、あるいはその他により家畜を避難させる必要を認めたときは、家畜飼育者に家畜を避難させるよう指導するものとする。
- ロ 市町村はあらかじめ被災家畜を集中管理できる家畜市場、家畜管理所などの適当な場所を選定し、市町村地域防災計画に定めておくものとする。なお、災害が発生した場合は、市町村はその他の機関の協力を得て被災家畜を集中管理場に収容し、家畜診療班による応急診療を実施するとともに、管理人の選定、飼料の確保供給につとめるものとする。
- (5) 飼料等の確保**
被災家畜飼育者、又は避難家畜に対する飼料等が現地において確保できないときは、市町村は振興局に確保あつ旋についての要請をするものとする。要請を受けた振興局は、管内において確保のあつ旋をするものとするが、なお、振興局において確保できないときは、農林水産部畜産技術室に確保を要請するものとする。
要請を受けた農林水産部畜産技術室は、政府保有の備蓄穀物の放出を要請するほか、ジェイエイ北九州くみあい飼料株式会社、大分県酪農業協同組合あるいは大手飼料商社に対して、必要数量の確保供給についてあつ旋をするものとする。各機関は要請にあたっては、次の事項を明示して行うものとする。
- ・要請する種類及び数量
 - ・納品又は引継ぎ場所
 - ・納品又は引継ぎの時期
 - ・その他参考事項
- (6) 畜産物の搬出対策**
被災地域内において、農家が生産した畜産物が災害に伴う交通と絶等により搬出ができないときは、市町村は、農林水産部畜産振興課にこれら搬出についての協力を要請するものとする。要請を受けた農林水産部畜産振興課は受入業者、その他関係機関と連絡をし、速やかに搬出ができるよう協力のあつ旋をするものとする。
- (7) 畜産応急対策の報告**
衛生所は、防疫等の実施をしたときは、家畜伝染病予防法の定めるところにより、その実施状況を遅滞なく農林水産部畜産振興課に報告するほか、管内の診療班、防疫班の活動状況についても速やかに電話をもって報告するものとする。

3 林産物応急対策

(1) 苗畑対策

〔干害〕

- イ 適当な灌水を行う。灌水は日中を避け、朝夕の涼しいときに継続して行う。
- ロ 灌水できない所では、蒸散抑制剤を散布し、葉面及び土壌からの水分の蒸発防止をする。
- ハ 苗間にわらなどを敷き土壌の蒸散を防止する。
- ニ は種床では、朝に日覆をかけ、夕方に日覆を取り外し、夜露に当てる。
- ホ 除草剤の多使用は避け、中耕除草は干ばつ時にはしないか、又は、実施する場合は表面を軽く削る程度に止める。
- ヘ 地温が30℃を超えると微粒菌核病が発生しやすいので、適宜灌水するか土壌消毒をする。
- ト 薬剤散布は日中を避け、朝夕の涼しいときに行う。

(2) 造林木対策

〔干害〕

干害対策としては、尾根筋、風衝地帯では干ばつ時の下刈作業を避け、造林地の水分の蒸発を抑制する。

〔風害〕

イ 日頃から防風林帯をつくり、枝打ちを行わないなど被害防止に努める。

ロ 台風等により林内に被害を受けた場合、50%以上の根返り幹折等の被害林地については倒伏木を整理し、防風地帯を設け、今後の台風被害の軽減に十分留意し再造林を行う。

ハ II 齢級以下の幼稚林の根ゆるみ及び倒伏木等は、回復の見込みがあるものについては早い機会に倒木起こし等を実施し回復に務める。

〔潮害〕

潮害被災林については、被害の程度を考慮し、元玉より柱材1本の利用が不可能な林分については耐潮性等を考慮しながら改植再造林を行う。

(3) たけのこ専用林対策

〔風害〕

イ 林縁に防風帯を設ける。

ロ うら止めを行う。

〔水害〕

土壌流出を防ぐため、竹幹等を用いて土留を行う。

〔干害〕

イ 夏から初秋の除草を控えるか、又は、取り草や落葉等により林地の被覆を行う。

ロ 可能な所では散水施設を設置する。

(4) しいたけ対策

〔干害〕

イ 伏込みほだ木の笠木を十分にし、直射日光を避ける。

ロ 伏込み場の下草を刈りすぎないようにする。

ハ ほだ木を低く組んだり、倒すなどして、水分調整を行う。

ニ 可能な所では散水施設を設置する。

〔火山噴火災害〕

イ 降灰防止と雨水調節を兼ねてビニールシートで覆いをする。

ロ 芽切りから採取までの期間を短くするためどんこ採りをする。

ハ 人工ほだ場や簡易ビニールハウス等の施設栽培を導入する。

4 水産物応急対策

(1) のり等藻類養殖

〔豪雨災害・台風〕

イ 降雨出水等による淡水流入の際は、各水深における比重の測定を行い、比重1.018以上の水深を網の張り込み水位とし、さらに、付着物の洗浄等を行った後、のり葉体の変化を継続して観察し、幼芽の時期には検鏡によって被害の程度を推察し、事後の対策を講ずる。

ロ 養殖初期から中期にわたる災害時の場合は、漁協ごとにのり糸状体培養のかき殻及び養殖網等の予備手持数量等を早急に調査し、復旧に必要な数量を手配する。県内だけでは対応できないときは、他県からも調達する。

(2) 真珠、かき等貝類養殖

〔豪雨災害・台風〕

イ 深吊り、あるいは移動した筏を復旧し、脱落した貝の回収を行う。

ロ 破損した筏については、復旧資材数量を早急にとりまとめる。

(3) ぶり、たい等魚類養殖

〔豪雨災害・台風〕

イ 台風等の波浪による被害防止のため、係留いけすの補強やいけすの避難など適切な対策を指導する。

〔赤潮〕

ロ 養殖魚については、餌止めを行うなど過度なストレス負荷を与えないように適正な養魚管理を指導する。

(4) 避難場所

[台風・赤潮]

いけす等を区画漁業権の外へ緊急避難させる場合は、事前に関係者と十分調整するよう指導する。

(5) 油流出

漁協各支店に整備しているオイルフェンス、オイルマット等を用いて油の拡散を抑える。