

平成29年度

西部保健所報

大分県西部保健所

目 次

業務概要	1
I 管内の概況	
1 管内の状況	5
2 管内図	5
3 保健所の概要	
(1)沿革	6
(2)所在地等	7
(3)組織及び主要業務	8
(4)職員の職種別配置状況	9
4 定例業務案内	10
5 人口動態	
(1)人口の推移	11
(2)人口・世帯数・面積	12
(3)標準化死亡比	12
(4)人口動態総覧	13
(5)主要死因別死亡数・死亡率(人口10万対)	14
II 保健部門の概要	
1 地域保健対策強化の概要	
(1)所内外の総合的な企画調整	15
(2)各種計画の策定及び進行管理への総括的な関与	18
(3)情報の収集・分析及び調査研究等の推進に係る企画調整	20
(4)市町等関係部門との連絡調整	22
(5)地域の保健医療福祉及び衛生関係者の資質の向上に係る企画調整	22
(6)県民健康意識行動調査	23
2 医療	
(1)医療施設の適正な管理運営の確保	24
(2)医療提供体制の確保	25
3 母子保健	
(1)妊娠届出状況	28
(2)乳幼児健康診査	28
(3)未熟児養育医療給付事業	31
(4)育成医療給付事業	31
(5)小児慢性特定疾病	31
(6)長期療養児等療育相談事業	32
(7)乳幼児療育相談事業	32
(8)ヘルシースタートおおいた事業	32
(9)管内母子保健担当者会議	33
(10)不妊治療費助成事業	33

4	生活習慣病対策	
	(1) 高齢者の医療の確保に関する法律の規定による特定健康診査	3 4
	(2) 健康増進法の規定による健康診査	3 5
	(3) 肝炎ウイルス検診	3 5
	(4) がん検診	3 6
5	健康増進	
	(1) 第二次生涯健康県おおいた21推進事業	4 4
	(2) 組織育成・支援	4 7
	(3) 豊の国8020運動推進事業	4 8
6	栄養・食生活改善	
	(1) 食育の推進	4 9
	(2) 人材・組織育成	5 1
	(3) 食品の表示等に関する指導	5 3
	(4) 給食施設指導	5 4
	(5) 国民健康・栄養調査	5 5
7	精神保健福祉	
	(1) 精神障がい者の状況	5 6
	(2) 心の健康づくり	5 7
	(3) 精神科救急受診支援	5 9
	(4) 自殺・うつ対策	5 9
	(5) 地域生活支援	6 0
	(6) 社会復帰支援	6 1
8	難病対策	
	(1) 医療費助成	6 2
	(2) 難病患者地域支援ネットワーク事業	7 5
	(3) 在宅人工呼吸器装着患者への防災支援	7 6
9	結核対策	
	(1) 結核新登録患者数（活動性分類・年齢階級別）	7 7
	(2) 結核新登録者数（活動性分類・市町別）	7 8
	(3) 結核活動性分類別登録者数（受療状況別・市町別）	7 8
	(4) 結核有病率・罹患率（市町別）	7 8
	(5) 結核予防（健康診断の実施状況）	7 9
	(6) 精密検査（従来の管理検診）実施状況	7 9
	(7) 接触者健診実施状況	7 9
	(8) 結核対策強化事業	8 0
	(9) 地域DOTS（訪問）実施状況	8 0
10	感染症	
	(1) 感染症関係	8 1
	(2) エイズ対策	8 5
	(3) 特定感染症検査事業	8 5
	(4) 肝炎の治療に対する医療費助成制度	8 6
	(5) 感染症対策研修会	8 7
11	介護保険・介護予防	
	(1) 介護保険	8 9
	(2) 介護予防事業	9 0
12	保健師活動	
	(1) 保健師配置状況	9 2
	(2) 家庭訪問実施状況	9 2

1 3	看護対策	
(1)	看護の日事業	9 3
(2)	看護ネットワーク推進事業	9 4
(3)	看護学生等の実習指導	9 6
1 4	原子爆弾被爆者対策	
(1)	被爆者健康手帳交付及び各種手当等の支給状況	9 7
(2)	被爆者健康診断の実施状況	9 7
(3)	被爆者健康相談	9 8
1 5	献血	9 8
1 6	骨髄バンク事業	9 8
1 7	温泉	
(1)	温泉地別源泉数等調	9 9
(2)	温泉利用許可施設数調	9 9
(3)	掘削等申請・許可の状況	1 0 0
(4)	温泉の公共利用	1 0 0
1 8	薬事	
(1)	薬事関係施設及び立入検査実施状況	1 0 2
(2)	麻薬等関係施設及び立入検査実施状況	1 0 3
(3)	毒劇物関係施設及び立入検査実施状況	1 0 3
(4)	薬事関係講習会開催状況	1 0 3
1 9	食品衛生	
(1)	許可を要する食品関係営業施設	1 0 5
(2)	許可を要する食品関係営業施設に対する監視・指導施設数	1 0 6
(3)	許可を要しない食品関係営業施設	1 0 7
(4)	許可を要しない食品関係営業施設に対する監視・指導施設数	1 0 7
(5)	食品・乳等試験検査状況	1 0 8
(6)	食品関係の違反・苦情	1 0 9
(7)	食中毒発生状況	1 1 0
(8)	衛生教育実施状況	1 1 0
(9)	食鳥処理施設の状況	1 1 0
2 0	環境衛生	
(1)	生活衛生営業施設数及び監視指導件数	1 1 2
(2)	建築物衛生管理施設数及び立入検査等件数	1 1 2
(3)	特定建築物施設数及び立入検査等回数	1 1 2
(4)	水道	1 1 3
(5)	浄化槽	1 1 3
(6)	水質汚濁防止法及び瀬戸内海環境保全特別措置法に基づく特定事業場数	1 1 4
(7)	産業廃棄物	1 1 6
(8)	狂犬病予防及び動物愛護	1 1 7
2 1	試験検査	
(1)	臨床検査	1 2 1

Ⅲ 福祉部門の概要

1 生活保護及び生活困窮者自立支援

- (1)生活保護実施状況 1 2 3
- (2)生活保護世帯の世帯類型別状況 1 2 3
- (3)生活困窮者自立支援実施状況 1 2 3

2 児童福祉

- (1)児童福祉施設入所状況 1 2 4
- (2)家庭児童相談室における相談処理状況 1 2 4

3 母子父子寡婦福祉

- (1)母子、寡婦及び父子世帯数 1 2 5
- (2)母子世帯の年齢 1 2 5

4 障がい者（児）福祉

- (1)身体障害者（児）手帳交付状況及び身体障害者相談員数 1 2 6
- (2)療育手帳交付状況及び知的障害者相談員数 1 2 6

5 介護保険制度

- (1)要介護認定者数 1 2 6
- (2)介護保険サービス受給状況 1 2 6
- (3)指定居宅サービス事業所等の数 1 2 7
- (4)指定地域密着型サービス事業所等の数 1 2 8

6 地域福祉

- (1)民生委員・児童委員等の状況 1 2 8

業務概要

[事務・事業イメージ]

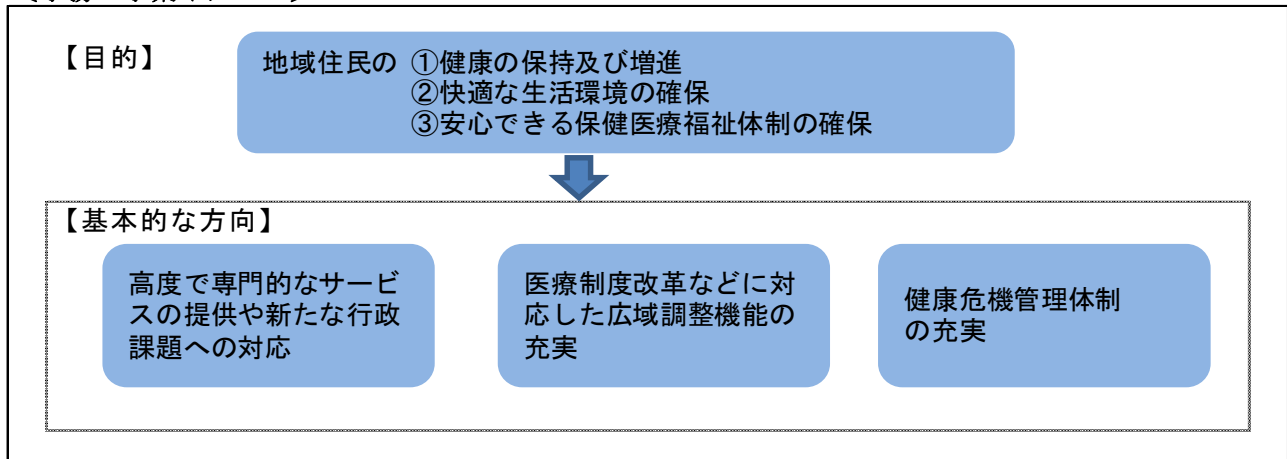

健康安全企画課

総務班

1 一般的管理

予算、人事、庁舎等の管理業務を行っている。

2 免許等各種申請

医療従事者免許、薬務、食品、旅館・公衆浴場・理美容等の許認可業務を行っている。

3 温泉法の施行に関すること

掘削等許可申請、各種届出、現地調査業務を行っている。

4 精神保健福祉

措置入院事務、入退院届、定期病状報告業務を行っている。

5 肝炎医療費助成事務

肝炎に関する医療費の助成事務を行っている。

6 原子爆弾被爆者対策

各種申請受付、健康診断業務を行っている。

7 献血・骨髄バンク

骨髄バンクドナー登録業務を行っている。

8 精神保健福祉協会久大支部

支部事務局業務を行っている。

企画福祉班

1 企画調整機能

保健所の地域保健福祉の広域的、専門的かつ技術的拠点としての機能強化を図るため、所内外の総合的な企画調整、地域医療構想調整会議の運営、在宅医療連携会議の運営支援、保健所行動計画等の各種計画の策定・進行管理、情報の収集・分析等を行っている。

2 健康危機管理

食中毒、感染症、災害などの健康危機に対し、迅速かつ的確に対応するため、健康危機管理シミュレーションや関係機関連絡会の実施などにより健康危機管理の体制整備・推進を図っている。

3 医療法関係業務

病院・診療所に係る各種許認可等や医療機関立入検査などの医療法関係業務を行っている。

4 特定医療費（指定難病）支給認定

難病対策に関する特定医療費（指定難病）支給認定の申請業務を行っている。

5 その他

感染症の予防及び感染症の患者に対する医療に関する法律に基づく事務、病院報告・地域保健事業報告、人口動態統計等、各種統計事務を行っている。

衛生課

食品衛生・薬事班

1 医薬品等の安全管理

薬局、医薬品販売業者、毒劇物販売業者に対して、医薬品や毒劇物の保管管理、取り扱い状況について薬事監視指導を行っている。

2 薬物乱用防止

薬物乱用の恐ろしさを早期に周知することを目的に警察と連携し、中学生・高校生を対象に薬物乱用防止講座を開催するなど啓発を強化している。

また、薬物乱用防止指導員やボランティアの協力のもと、大分県「ダメ。ゼッタイ。」普及運動を展開し、地域社会から薬物乱用をなくす運動を進めている。

3 食品衛生

飲食に起因する食中毒などの危害発生を防止し、消費者に安全で安心できる食品の提供を図るため、食品営業施設に対する監視指導を強化し、管内に流通する食品の収去検査を行い、一般消費者に対する食品衛生知識の普及啓発に努めている。平成20年3月に統合された玖珠支所については、住民サービスの低下を来さないよう、毎週火・木曜日に食品衛生相談所を開設している。

生活衛生・環境班

1 生活衛生関係業務

理美容所、旅館業、公衆浴場、クリーニング所等の営業施設に対しては、環境衛生監視指導及び許可・確認業務を行い、それぞれの施設の衛生確保を図っている。また、レジオネラ症防止対策の周知徹底を図るため、公衆浴場、旅館の共同入浴施設への立入調査と経営者への指導を行っている。

2 環境衛生関係業務

産業廃棄物の適正処理を目的に産業廃棄物排出事業者及び同処理業者の監視指導、並びに産業廃棄物処理業等の許可業務を行っている。産業廃棄物処理業協会など関係団体の育成指導を行う一方で、警察と協力し、不適正処理業者の摘発を行うなど多方面から産業廃棄物の適正処理の推

進にあたっている。

水質関係では、河川水及び大規模な工場等の排水の水質調査を行い、公共水域の水質汚濁防止を図っている。

3 狂犬病予防及び動物愛護業務

狂犬病予防法に基づき、犬の飼い主の指導、飼い犬の引取や野犬の捕獲を行い、咬傷事故などの犬による危害防止を図っている。また、動物愛護の精神を育てることを目的とし幼稚園児や保育園児を対象に「動物なかよし教室」、小学生の低学年を対象とした「動物ふれあい教室」を実施している。

動物の販売、保管、展示等を行う動物取扱業者に対する登録業務、動物取扱責任者に対する講習会を行い、動物の虐待防止や適正な取り扱いを普及啓発している。

地域保健課

健康増進班

1 母子保健

妊娠期から出産後に至る過程で、母子が受けられる医療やサービスを体系的に整理し、医療・保健・福祉・教育の関係者による連携を図り、育児不安の軽減や、虐待につながる環境の改善等周産期からの子育て支援システムづくりに取り組んでいる。

また、小児慢性特定疾病医療受給児の家庭訪問指導、巡回相談等による療育指導、虐待予防などを行っている。併せて、母子保健関係者の研修会等を実施している。

2 健康増進

健康寿命日本一をめざして働き盛りの壮年期の健康づくりを推進するため、事業所の健康経営に視点をあてた対策を地域ぐるみで展開している。

また、「第二次生涯健康県おおいた21」を推進するため、基盤整備事業や栄養・運動・たばこ対策、糖尿病重症化予防、がん対策、歯科保健対策、地区組織活動の支援を行っている。

3 介護予防・介護保険

介護予防では、自立支援のために介護支援専門員や介護サービス事業所職員が自立支援ができるための資質の向上を目的に研修会を開催している。

また、要介護認定及び要支援認定における公平・公正かつ適切な審査判定並びに認定調査を実施するために、介護認定審査会委員並びに認定調査員に対する研修を行い、資質の向上を図っている。

4 栄養・食生活改善

西部地域食育推進連絡協議会として振興局・教育事務所と合同で活動を展開し、管内の関係機関や関係者と連携して、西部地域における食育の効果的な推進を図っている。

また、特定多数人に対して継続的に食事を提供する施設を対象に必要な助言や担当者の研修を行うとともに、食品の適正な栄養表示についての指導を実施している。

疾病対策班

1 精神保健福祉対策

精神障がい者が住み慣れた地域で安心していきいきと生活できることを目指して、こころの健康づくり事業を始め、医療地域連絡会を開催し、医療・保健・福祉の関係者ネットワークを強化している。また、地域移行推進協議会・作業部会を設置し、長期入院患者の地域への生活移行に取り組んでいる。さらに、自殺予防対策では、地域の人材育成に向けた専門研修や、自殺企図者の再企図防止を目的に市町・医療・消防・警察等と連携を図っている。

2 難病対策

難病患者の療養生活の質の向上をめざして、健康相談や家庭訪問を通して支援を行っている。

特に、保健・医療・福祉の総合的なサービスの提供を必要とする難病患者に対して、地域支援ネットワーク事業として地域の医療機関や介護保険サービス事業所等の関係機関と連携を図り、地域で安心して療養生活を送れるよう在宅療養支援計画策定事業や医療相談事業を行っている。

3 結核対策

結核対策は、患者管理と接触者健康診断が主な業務である。患者管理は、結核治癒を目指し、定期的なDOTS訪問や管理健診（胸部レントゲ

ン）を行っている。

接触者健康診断は潜在性結核感染症の発見と進展防止、新たな発病者の早期発見および感染源および感染経路の探求のために、胸部レントゲン並びにQFT検査を実施している。

また、管内の医療福祉関係者に対し、結核治療の最新状況や高齢者施設における患者の早期発見のための研修会等を開催している。

4 感染症対策

感染症予防対策としては、市町・学校・医療機関・福祉施設職員等に対し感染症対策研修会を開催している。また、事案発生時には迅速に初動調査を開始し、終息に向けて感染拡大防止策を指導している。

エイズ予防対策としては、抗体検査や相談事業を行うとともに、成人式時のリーフレット配布や、世界エイズデーのキャンペーン等を行い、正しい知識の普及啓発を行っている。また、特定感染症検査事業として、肝炎ウイルス、性感染症の早期発見に努め、必要時受診勧奨を行っている。

5 看護対策

「看護の日事業」の一環として、「ふれあい看護体験」を管内の医療機関や市町の協力により実施し、看護に対する理解を深める普及啓発活動を行っている。

看護職員の資質向上と地域への定着化を目的とした「地域の看護ネットワーク推進事業」を実施している。

さらに、看護大学生の地域看護学実習を受け入れ、地域保健活動についての理解を深めるための指導を行っている。

地域福祉室

1 生活保護及び生活困窮者自立支援

生活保護の実施機関として、管内（九重町、玖珠町）の役場をはじめ民生委員、医療機関等との連携を図りながら、要保護者に対する保護を実施するとともに、ハローワーク等と連携しながら、その経済的・社会的自立を目指し、生活保護制度の適正な運用・実施に努めている。

平成27年度からは生活保護に至る前の段階で包括的な自立支援を行う生活困窮者自立支援制度を推進している。

2 児童福祉

平成17年度から市町村がその一義的な窓口として位置づけられているが、県の福祉事務所として当室内に家庭児童相談室を設置し、家庭相談員（非常勤嘱託職員1名）による相談活動を行うとともに、児童相談所及び市町村等と連携しながら児童及び妊産婦の福祉に関する事項について必要な指導援助を行っている。

3 母子父子寡婦福祉

母子父子寡婦に関する相談業務を行うほか、母子父子寡婦福祉資金貸付に関する進達事務及び母子・父子家庭自立支援給付金の支給事務を行い、緊急に資金を必要とする申請者に対しては、県担当課と連携しながら迅速な支援に努めている。

4 障がい者（児）福祉

平成18年度から障害者自立支援法の施行により、障がい福祉サービスの提供主体が市町村に一元化され、また、平成20年度からは特別障害者手当認定支給事務についても町に権限移譲がされたところであるが、県の福祉事務所として、圏域内における市町の連絡調整を行い、障がい者相談支援体制の整備に努力しているほか、身体障害者・知的障害者相談員の合同研修会も実施するなど障がい者福祉の向上に努めている。

5 高齢者福祉及び介護保険制度

日田市及び玖珠郡に居住する者で新たに百歳に達した者への国及び県からの慶祝品の伝達交付を行っているほか、訪問介護や通所介護等の居宅系介護サービス事業所の指定更新事務を行っている。

6 地域福祉

ユニバーサルデザインの普及啓発のため、日田市及び玖珠郡内の小・中学校を対象に出前授業を実施し、地域福祉の推進を図っている。

I 管内の概況

1 管内の状況

管内は、県西部の日田市、九重町、玖珠町の1市2町で構成され、面積は1,224.04k㎡と県全体の19.3%を占める。

面積の79%を森林が占め、耕地は7パーセント弱であり、林業と畜産が主な産業となっている。

また、豊かな温泉資源に恵まれ、九州有数の筑後川の源流である玖珠川、三隈川が貫流する水郷地域でもあり、県内外から多くの観光客が訪れている。

人口は、平成27年の国勢調査では91,991人であるが、平成28年10月1日現在の県全体の人口推計では90,743人となっている。

(日田市)

日田市は、平成17年3月22日に、日田市、日田郡前津江村、中津江村、上津江村、大山町及び天瀬町の1市2町3村が合併し、面積が666.19k㎡と県全体の10.5%を占める新日田市が誕生した。

周囲を阿蘇・くじゅう山系や英彦山系に囲まれ、これらの山系から流れる豊富な水が日田盆地で合流し、筑後・佐賀平野を貫流しながら、流域住民と福岡都市圏住民の生活や産業を潤している。

産業としては、これら豊富な水資源を利用した産業が盛んで、サッポロビール九州日田工場、三和酒類いちこ日田蒸留所ほか、TDK、日田キャノンマテリアルなどの産業が立地している。

また、日田市は江戸時代からの歴史的な町並みや伝統文化が受け継がれており、他方、天ヶ瀬温泉・日田温泉など豊かな温泉地であり、歴史と自然が一体となった観光地である。

(玖珠郡)

玖珠郡の面積は557.85k㎡で県全体の8.8%を占めている。

管内の産業は、高原を生かした農林業が主であるが、飯田高原、九重“夢”温泉郷などの景勝地・温泉地、冬場のスキー場、童話祭などの観光のほか、近年ではグリーンツーリズムによる都市と農村の交流が行われており、また、九重町の人道橋としては日本一高い「九重”夢”大吊橋」には多くの観光客が訪れ九重町だけでなくその周辺地域にも大きな経済効果をもたらしている。

2 管内図

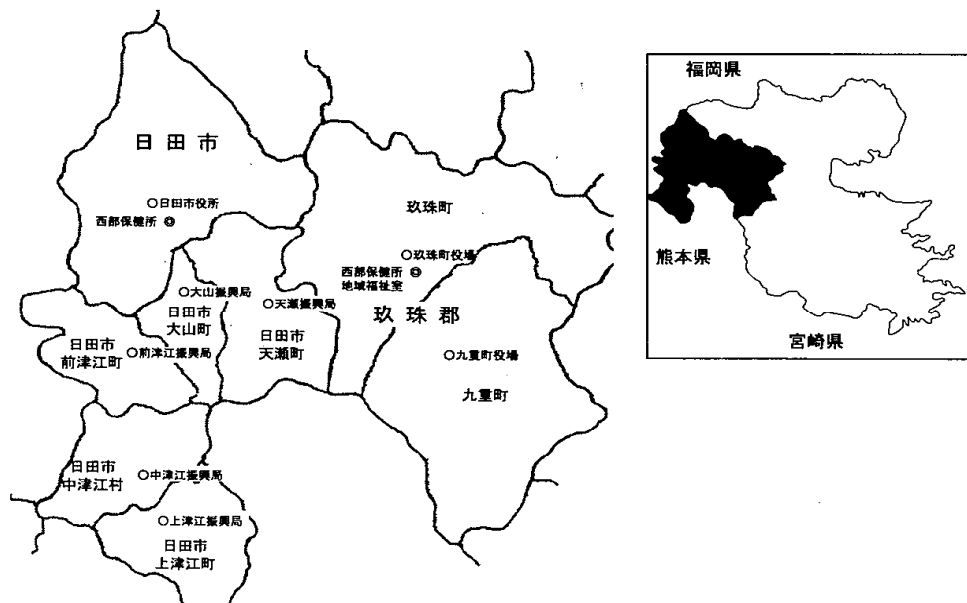

3 保健所の概要

(1) 沿革

◎ 西部保健所

所在地 〒877-0025 日田市田島2丁目2-5

電話 (代)0973-23-3133 FAX 0973-23-3136

西部保健所地域福祉室

所在地 〒879-4413 玖珠郡玖珠町大字塚脇137-1

電話 0973-72-9522 FAX 0973-72-1016

昭和17年3月12日	日田市淡窓2丁目1-4にて日田保健所として業務開始 担当区域～日田市・日田郡(12村)・玖珠郡(2町6村)
昭和19年10月1日	玖珠郡森町大字森1003番地にて森保健所として業務開始 担当区域～玖珠郡
昭和21年6月30日	日田保健所の玖珠郡一円の担当解除(森保健所設置による) 担当区域～日田市・日田郡(2町3村)
昭和27年8月4日	森保健所が玖珠郡玖珠町大字帆足39番地に新築移転
昭和30年3月31日	森保健所が玖珠保健所に名称変更 (町村合併により森町から玖珠町へ町名変更)
昭和47年5月5日	日田保健所が日田市田島2丁目2-5に新築移転
昭和54年3月15日	久大ドッグプール建設
昭和56年8月27日	玖珠保健所が玖珠郡玖珠町大字塚脇113番地の2に新築移転
平成9年4月1日	地域保健法の改正に伴う組織改編により、日田保健所が日田玖珠保健所に、 玖珠保健所が日田玖珠保健所玖珠支所に名称変更
平成17年4月1日	市町村合併に伴う県の組織改編により、日田玖珠保健所と日田福祉事務所が 統合し日田玖珠県民保健福祉センターとなり、日田玖珠保健所玖珠支所が 日田玖珠県民保健福祉センター玖珠支所に名称変更
平成20年4月1日	県の組織改編により、日田玖珠県民保健福祉センターと日田玖珠県民保健福 祉センター玖珠支所が統合し、西部保健所となる 担当地域～日田市・玖珠郡(2町)

(2) 所在地等

西部保健所

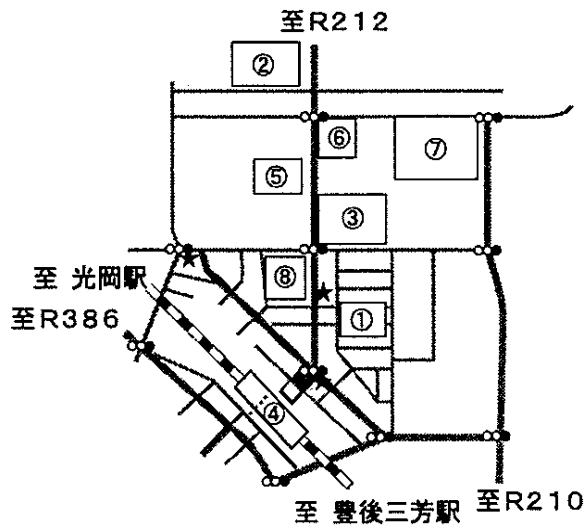

- ①西部保健所
- ②大分県日田総合庁舎
- ③日田市役所
- ④J R 日田駅
- ⑤裁判所
- ⑥警察署
- ⑦日田高校
- ⑧藤蔭高校
- ★コンビニエンスストア

西部保健所地域福祉室

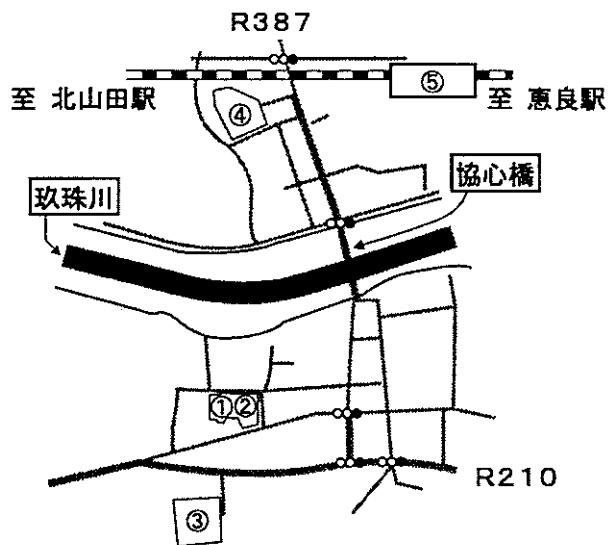

- ①西部保健所地域福祉室
- ②大分県玖珠総合庁舎
- ③玖珠中学校
- ④玖珠町役場
- ⑤J R 豊後森駅

(3) 組織及び主要業務

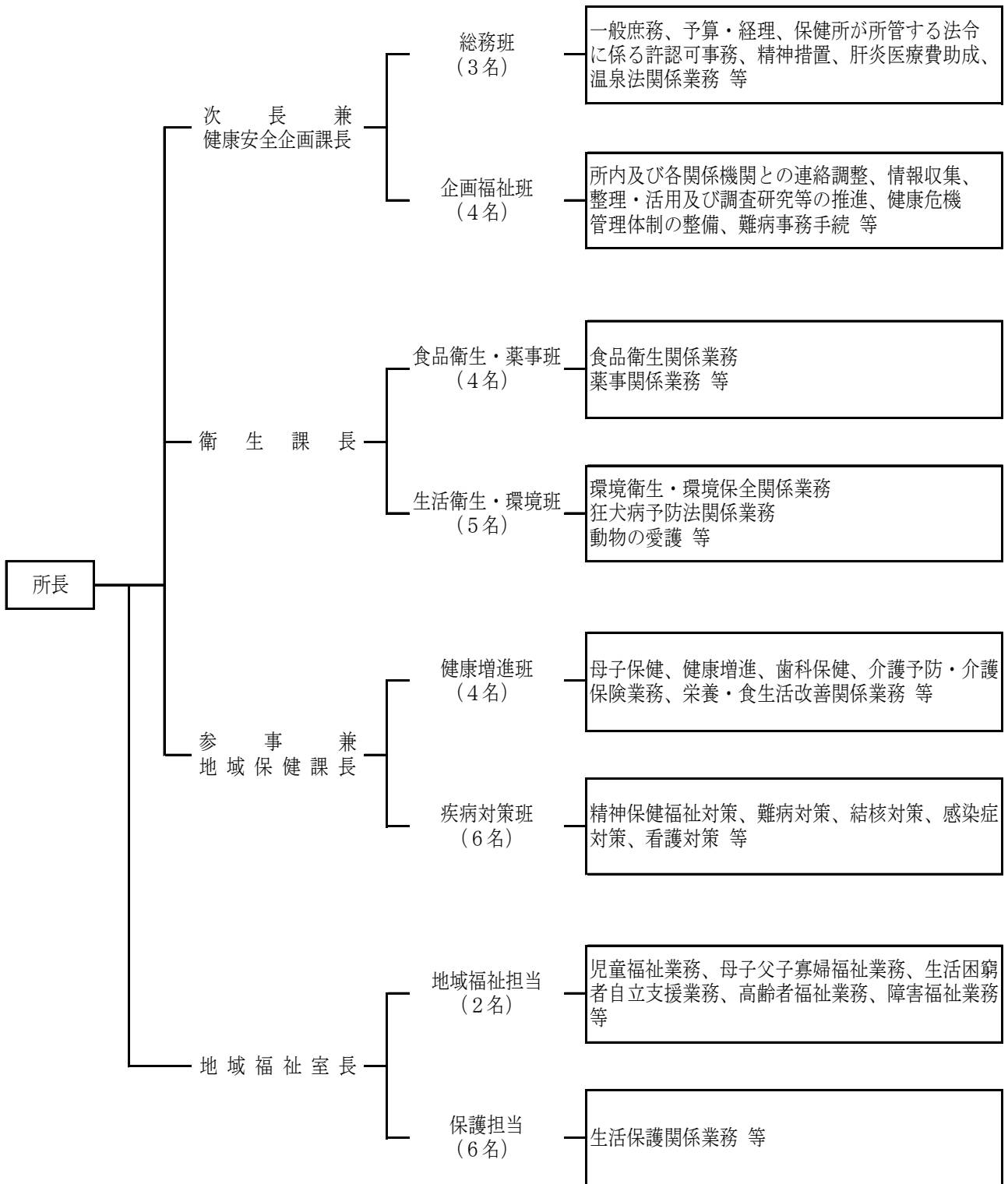

※ () 内は、正規職員数。但し、東部保健所との兼務職員を除く。

※疾病対策班6名中1名は産・育休中。

(4) 職員の職種別配置状況 (平成29年4月1日現在)

1) 職員

職種	総数	健康安全課 企画	衛生課	地域保健課	地域福祉室
合計	39	9	10	11	9
医師	1	1			
獣医師	2		2		
薬剤師	4		4		
化学	2		2		
保健師	12	1		11	
事務職員	16	7			9
事務補佐	0				
動物管理技術員	2		2		

(注) 地域保健課の保健師の内1名は産・育休中

2) 兼務職員 (東部保健所から)

職種	総数	健康安全課 企画	衛生課	地域保健課	地域福祉室
臨床検査技師	4		4		
診療放射線技師	2		2		
管理栄養士	4			4	

3) 非常勤嘱託

職種	総数	健康安全課 企画	衛生課	地域保健課	地域福祉室
非常勤嘱託	6	1	2		3

4) 臨時職員

職種	総数	健康安全課 企画	衛生課	地域保健課	地域福祉室
臨時職員	0				

4 定例業務案内

業務の内容	実施期日及び受付時間	
	西部保健所	玖珠総合庁舎
精神保健相談	随時（要予約）	随時（要予約）
HIV抗体検査 （エイズウイルス）	随時（要予約）	/
骨髄バンク登録（採血）	随時（要予約）	
便検査	第1・第3水曜日 10:00～12:00	
犬収容	開庁日全日 8:30～16:00	
猫引き取り	毎月第2・第4月曜日 11:00～12:00	毎月第2・第4月曜日 14:00～15:00
玖珠食品衛生相談所	/	毎週火・木曜日 9:30～16:00

※猫引き取り日は若干の変動があります。事前にお問い合わせください。

5 人口動態

(1) 人口の推移

(単位：人)

調査年	昭和50年	昭和55年	昭和60年	平成2年	平成7年	平成12年
大分県	1,190,314	1,228,913	1,250,214	1,236,942	1,231,306	1,221,140
管内	120,857	121,062	119,406	115,335	111,457	107,923
日田市	83,649	83,880	83,655	81,580	79,776	77,369
九重町	14,839	14,407	13,672	12,848	12,022	11,566
玖珠町	22,369	22,775	22,079	20,907	19,659	18,988

調査年	平成17年	平成18年	平成19年	平成20年	平成21年	平成22年
大分県	1,209,571	1,206,174	1,204,772	1,201,715	1,197,220	1,196,529
管内	103,549	102,318	101,341	100,064	98,858	98,415
日田市	74,165	73,299	72,677	71,769	70,989	70,940
九重町	11,108	10,989	10,833	10,718	10,547	10,421
玖珠町	18,276	18,030	17,831	17,577	17,322	17,054

調査年	平成23年	平成24年	平成25年	平成26年	平成27年	平成28年
大分県	1,191,488	1,185,830	1,178,775	1,171,702	1,164,703	1,159,634
管内	97,263	96,277	94,994	93,643	92,260	90,743
日田市	70,192	69,608	68,748	67,886	66,876	65,722
九重町	10,232	10,085	9,926	9,791	9,664	9,429
玖珠町	16,839	16,584	16,320	15,966	15,720	15,592

各年10月1日現在

<資料>

昭和50年～平成17年、平成22年： 総務省統計局「国勢調査」

平成18年～平成21年、平成23年～平成28年： 県統計調査課「大分県の人口推計」

(2) 人口・世帯数・面積

1) 人口・世帯数・面積

(単位：人、km²、%)

平成28年10月1日現在

区分	世帯数	総人口			面積 k m ²	人口密度 人口/k m ²	高齢化率
		総数	男	女			
大分県	489,265	1,159,634	549,001	610,633	6,340.74	182.9	30.9%
管内	34,749	90,743	43,007	47,736	1,223.91	74.1	34.5%
日田市	25,314	65,722	31,044	34,678	666.03	98.7	33.1%
九重町	3,448	9,429	4,459	4,970	271.37	34.7	42.0%
玖珠町	5,987	15,592	7,504	8,088	286.51	54.4	35.9%

注：総人口には、年齢不詳の者を含む。

資料：人口・世帯数は、県統計調査課「大分県の人口推計」

面積は、国土地理院「平成28年全国都道府県市区町村別面積調」

(大分県及び九重町の面積は境界の一部が未定のため、参考値)

2) 人口(年齢3区分別人口)

平成28年10月1日現在

	実数			割合(%)		
	0～14歳	15～64歳	65歳以上	0～14歳	15～64歳	65歳以上
大分県	144,776	645,508	358,339	12.5%	55.7%	30.9%
管内	11,224	47,365	31,332	12.4%	52.2%	34.5%
日田市	8,383	34,778	21,780	12.8%	52.9%	33.1%
九重町	1,010	4,435	3,959	10.7%	47.0%	42.0%
玖珠町	1,831	8,152	5,593	11.7%	52.3%	35.9%

資料：県統計調査課「大分県の人口推計」

注：年齢不詳の者を除く。ただし、割合算出の分母には、年齢不詳の者を含む。

(3) 標準化死亡比

(平成23～27年の平均)

		全死因		悪性新生物	心疾患	脳血管疾患	肺炎	老衰
		全年齢	40～64歳					
大分県	男性	100.0	95.9**	94.6**	94.9**	98.5	102.5	95.3
	女性	105.3**	91.9**	95.5**	99.7	105.9**	114.5**	115.5**
日田市	男性	109.3**	106.3	108.7*	98.3	108.8	114.6*	133.9*
	女性	112.9**	120.7*	98.7	104.1	131.1**	118.7**	137.6**
九重町	男性	99.6	104.7	90.5	103.8	104.7	96.3	305.6**
	女性	92.7	95.1	67.7**	85.8	76.3	82.5	288.2**
玖珠町	男性	100.8	103.5	93.3	87.9	124.8	110.5	127.3
	女性	110.4*	93.2	102.1	123.2*	117.0	108.6	224.6**

注：1) 標準化死亡比(SMR)は、各地域の年齢階級別人口と全国の年齢階級別死亡率により算出された各地域の期待死亡数と、その地域の実際の死亡数との比を示す。
主に小地域の比較に用いられ、全国を100(基準値)として、100より大きいということは、その地域の死亡状況は全国より悪く、100より小さいということは、全国より良いということの意味する。

2) *は5%の危険率で有意差がある、**は1%の危険率で有意差があることを示す。

資料：福祉保健企画課「大分県健康指標計算システム」

(4) 人口動態総覧 (実数・率)

平成27年

	年次	日本人人口	出生			死亡			自然増加		乳児死亡	
			実数	率 [人口千対]	2,500g未満	実数	率 [人口千対]	実数	率 [人口千対]	実数	率 [出生千対]	
全 国	23	126,180,000	1,050,806	8.3		1,253,066	9.9	△ 202,260	△ 1.6	2,463	2.3	
	24	125,957,000	1,037,231	8.2		1,256,359	10.0	△ 219,128	△ 1.7	2,299	2.2	
	25	125,704,000	1,029,816	8.2		1,268,436	10.1	△ 238,620	△ 1.9	2,185	2.1	
	26	125,431,000	1,003,539	8.0		1,273,004	10.1	△ 269,465	△ 2.1	2,080	2.1	
	27	125,319,299	1,005,677	8.0		1,290,444	10.3	△ 284,767	△ 2.3	1,916	1.9	
大分県	23	1,183,000	9,988	8.4	885	13,806	11.7	△ 3,818	△ 3.2	32	3.2	
	24	1,176,900	9,650	8.2	880	14,050	11.9	△ 4,400	△ 3.7	24	2.5	
	25	1,169,845	9,605	8.2	892	13,874	11.9	△ 4,269	△ 3.6	18	1.9	
	26	1,163,000	9,279	8.0	798	14,065	12.1	△ 4,786	△ 4.1	21	2.3	
	27	1,157,581	9,112	8	862	13,958	12	△ 4,846	△ 4.2	17	1.9	
管内	23	96,840	760	7.8	71	1,341	13.8	△ 581	△ 6.0	5	6.6	
	24	95,854	742	7.7	60	1,398	14.6	△ 656	△ 6.8	1	1.3	
	25	94,571	682	7.2	75	1,383	14.6	△ 701	△ 7.4	-	-	
	26	93,220	692	7.4	56	1,344	14.4	△ 652	△ 7.0	-	-	
	27	91,595	677	7.4	60	1,386	15.1	△ 709	△ 7.7	-	-	
日田市	23	69,879	561	8.0	52	972	13.9	△ 411	△ 5.9	4	7.1	
	24	69,295	561	8.1	45	979	14.1	△ 418	△ 6.0	1	1.8	
	25	68,435	495	7.2	53	955	14.0	△ 460	△ 6.7	-	-	
	26	67,573	507	7.5	38	947	14.0	△ 440	△ 6.5	3	5.9	
	27	66,290	494	7.5	46	1,004	15.1	△ 510	△ 7.7	-	-	
九重町	23	10,194	58	5.7	6	161	15.8	△ 103	△ 10.1	-	-	
	24	10,047	70	7.0	5	156	15.5	△ 86	△ 8.6	-	-	
	25	9,888	59	6.0	8	181	18.3	△ 122	△ 12.3	-	-	
	26	9,753	68	7.0	5	170	17.4	△ 102	△ 10.5	-	-	
	27	9,610	77	8.0	6	149	15.5	△ 72	△ 7.5	-	-	
玖珠町	23	16,767	141	8.4	13	208	12.4	△ 67	△ 4.0	1	7.1	
	24	16,512	111	6.7	10	263	15.9	△ 152	△ 9.2	-	-	
	25	16,248	128	7.9	14	247	15.2	△ 119	△ 7.3	-	-	
	26	15,894	117	7.4	13	227	14.3	△ 110	△ 6.9	-	-	
	27	15,695	106	6.8	8	233	14.8	△ 127	△ 8.1	-	-	

	年次	新生児死亡		死産		周産期死亡		婚 姻		離 婚		合計特殊出生率
		実数	率 [出生千対]	実数	率 [出生千対]	実数	率 [出生千対]	実数	率 [人口千対]	実数	率 [人口千対]	
全 国	23	1,147	1.1	25,751	23.9	4,315	4.1	661,895	5.2	235,719	1.87	1.39
	24	1,065	1.0	24,800	23.4	4,133	4.0	668,869	5.3	235,406	1.87	1.41
	25	1,026	1.0	24,102	22.9	3,862	3.7	660,613	5.3	231,383	1.84	1.43
	26	952	0.9	23,524	22.9	3,750	3.7	643,749	5.1	222,107	1.77	1.42
	27	902	0.9	22,614	22.0	3,728	3.7	635,156	5.1	226,215	1.81	1.45
大分県	23	16	1.6	301	29.3	43	4.3	5,667	4.8	2,110	1.78	1.55
	24	9	0.9	269	27.1	36	3.7	5,652	4.8	2,187	1.86	1.53
	25	10	1.0	274	27.7	42	4.4	5,724	4.9	2,179	1.86	1.56
	26	10	1.1	257	27.0	31	3.3	5,391	4.6	2,004	1.72	1.57
	27	9	1.0	286	30.4	48	5.2	5,315	4.6	2,066	1.78	1.59
管内	23	1	1.3	30	38.0	2	4.8	401	4.1	139	1.44	1.93
	24	1	1.3	22	28.8	6	2.6	368	3.8	164	1.71	1.84
	25	-	-	20	28.5	2	8.0	404	4.3	171	1.81	1.79
	26	-	-	19	26.7	3	8.0	411	4.4	159	1.71	1.79
	27	-	-	19	27.3	2	8	380	4.1	147	1.60	1.79
日田市	23	-	-	23	39.4	2	3.6	281	4.0	111	1.59	1.90
	24	1	1.8	18	31.1	6	10.6	267	3.9	127	1.83	1.82
	25	-	-	15	29.4	2	4.0	284	4.1	120	1.75	1.76
	26	1	2.0	16	30.6	3	5.9	298	4.4	115	1.70	1.79
	27	-	-	13	25.6	2	4.0	266	4.0	109	1.64	1.79
九重町	23	-	-	4	64.5	-	-	37	3.6	11	1.08	2.03
	24	-	-	1	14.1	-	-	33	3.3	16	1.59	1.93
	25	-	-	-	0.0	-	-	45	4.6	16	1.62	2.01
	26	-	-	-	0.0	-	-	40	4.1	12	1.23	2.13
	27	-	-	4	49.4	-	-	40	4.2	19	1.98	2.13
玖珠町	23	1	7.1	3	20.8	-	-	83	5.0	17	1.01	2.01
	24	-	-	3	26.3	-	-	68	4.1	21	1.27	1.90
	25	-	-	5	37.6	-	-	75	4.6	35	2.15	1.86
	26	-	-	3	25.0	-	-	73	4.6	32	2.01	1.91
	27	-	-	2	18.5	-	-	74	4.7	19	1.21	1.89

資料：厚生労働省「人口動態調査」、各市町別の合計特殊出生率は、県福祉保健企画課調べ

注1：合計特殊出生率とは15～49歳の1人の女子の年齢別出生率を合計したもので、1人の女子が仮にその年次の年齢別出生率で一生涯の間に産むとしたときの平均子ども数に相当する。人口を維持するには2.07以上必要とされている。

注2：合計特殊出生率の管内及び各市町村の数値は、その年次を含む前5年間の平均値で県福祉保健企画課調べ。

(5) 主要死因別死亡数・死亡率（人口10万対）

平成27年

		全国	大分県	管内		日田市		九重町		玖珠町	
		率	率	実数	死亡率	実数	死亡率	実数	死亡率	実数	死亡率
総数	H25	1,009.1	1,185.8	1,383	1,509.9	955	1,440.6	181	1,883.5	247	1,573.7
	H26	1,014.9	1,209.4	1,344	1,467.3	947	1,401.4	170	1,743.1	227	1,428.2
	H27	1,029.7	1,205.8	1,386	1,513.2	1,004	1,514.6	149	1,550.5	233	1,484.5
結核	H25	1.7	2.2	2	2.2	2	3.0	-	-	-	-
	H26	1.7	1.5	5	5.5	4	5.9	-	-	1	6.3
	H27	1.6	1.8	1	1.1	1	1.5	-	-	-	-
悪性 新生物	H25	290.1	307.0	375	409.4	276	416.4	40	416.2	59	375.9
	H26	293.5	329.8	354	386.5	248	367.0	38	389.6	68	427.8
	H27	295.5	315.5	361	394.1	268	404.3	31	322.6	62	395.0
糖尿病	H25	11.0	11.1	11	12.0	9	13.6	-	-	2	12.7
	H26	10.9	11.2	13	14.2	7	10.4	2	20.5	4	25.2
	H27	10.6	13.0	16	17.5	11	16.6	1	10.4	4	25.5
高血圧性 疾患	H25	5.7	8.3	7	7.6	5	7.5	2	20.8	-	-
	H26	5.5	7.4	6	6.6	5	7.4	1	10.3	-	-
	H27	5.4	7.1	9	9.8	8	12.1	1	10.4	-	-
心疾患	H25	156.4	174.0	207	226.0	139	209.7	28	291.4	40	254.9
	H26	157.0	176.8	189	206.3	138	204.2	22	225.6	29	182.5
	H27	156.5	175.0	212	231.5	149	224.8	25	260.1	38	242.1
脳血管性 疾患	H25	94.1	116.3	137	149.6	93	140.3	15	156.1	29	184.8
	H26	91.1	110.2	138	150.7	93	137.6	16	164.1	29	182.5
	H27	89.4	104.3	127	138.7	98	147.8	10	104.1	19	121.1
大動脈瘤 及び解離	H25	12.8	12.7	18	19.7	12	18.1	2	20.8	4	25.5
	H26	13.1	13.4	11	12.0	9	13.3	2	20.5	-	-
	H27	13.5	16.0	16	17.5	12	18.1	3	31.2	1	6.4
肺炎	H25	97.8	125.4	133	145.2	96	144.8	13	135.3	24	152.9
	H26	95.4	124.0	150	163.8	111	164.3	17	174.3	22	138.4
	H27	96.5	129.8	136	148.5	88	132.8	16	166.5	32	203.9
慢性閉塞 性肺炎患	H25	13.1	18.5	30	32.8	20	30.2	4	41.6	6	38.2
	H26	12.9	19.6	27	29.5	21	31.1	3	30.8	3	18.9
	H27	12.6	18.7	25	27.3	20	30.2	2	20.8	3	19.1
喘息	H25	1.4	1.5	3	3.3	2	3.0	1	10.4	-	-
	H26	1.2	1.5	-	-	-	-	-	-	-	-
	H27	1.2	1.7	1	1.1	1	1.5	-	-	-	-
肝疾患	H25	12.7	13.2	16	17.5	13	19.6	1	10.4	2	12.7
	H26	12.5	12.8	14	15.3	8	11.8	1	10.3	5	31.5
	H27	12.5	13.0	15	16.4	11	16.6	1	10.4	3	19.1
腎不全	H25	19.9	22.4	15	16.4	11	16.6	-	-	4	25.5
	H26	19.8	24.3	18	19.7	14	20.7	1	10.3	3	18.9
	H27	19.6	26.0	31	33.8	22	33.2	4	41.6	5	31.9
老衰	H25	55.5	61.2	119	129.9	49	73.9	41	426.6	29	184.8
	H26	60.1	63.0	122	133.2	60	88.8	38	389.6	24	151.0
	H27	67.7	69.5	123	134.3	77	116.2	22	228.9	24	152.9
不慮の 事故	H25	31.5	44.4	57	62.2	40	60.3	10	104.1	7	44.6
	H26	31.1	41.6	43	46.9	32	47.4	8	82.0	3	18.9
	H27	30.6	39.1	45	49.1	31	46.8	7	72.8	7	44.6
自殺	H25	20.7	21.8	31	33.8	20	30.2	4	41.6	7	44.6
	H26	19.5	17.6	18	19.7	13	19.2	1	10.3	4	25.2
	H27	18.5	16.5	22	24.0	16	24.1	3	31.2	3	19.1
その他	H25	184.4	245.8	222	234.7	168	245.5	20	202.3	34	209.3
	H26	189.7	254.4	236	257.7	184	272.3	20	205.1	32	201.3
	H27	198.2	258.8	246	268.6	191	288.1	23	239.3	32	203.9

資料：厚生労働省「人口動態統計」、平成27年人口動態調査都道府県標準結果（大分県福祉保健部） 注：率は人口10万対

Ⅱ 保 健 部 門 の 概 要

1 地域保健対策強化の概要

〔事務・事業イメージ〕 ◇の表示がある事務・事業について、関連データを掲載

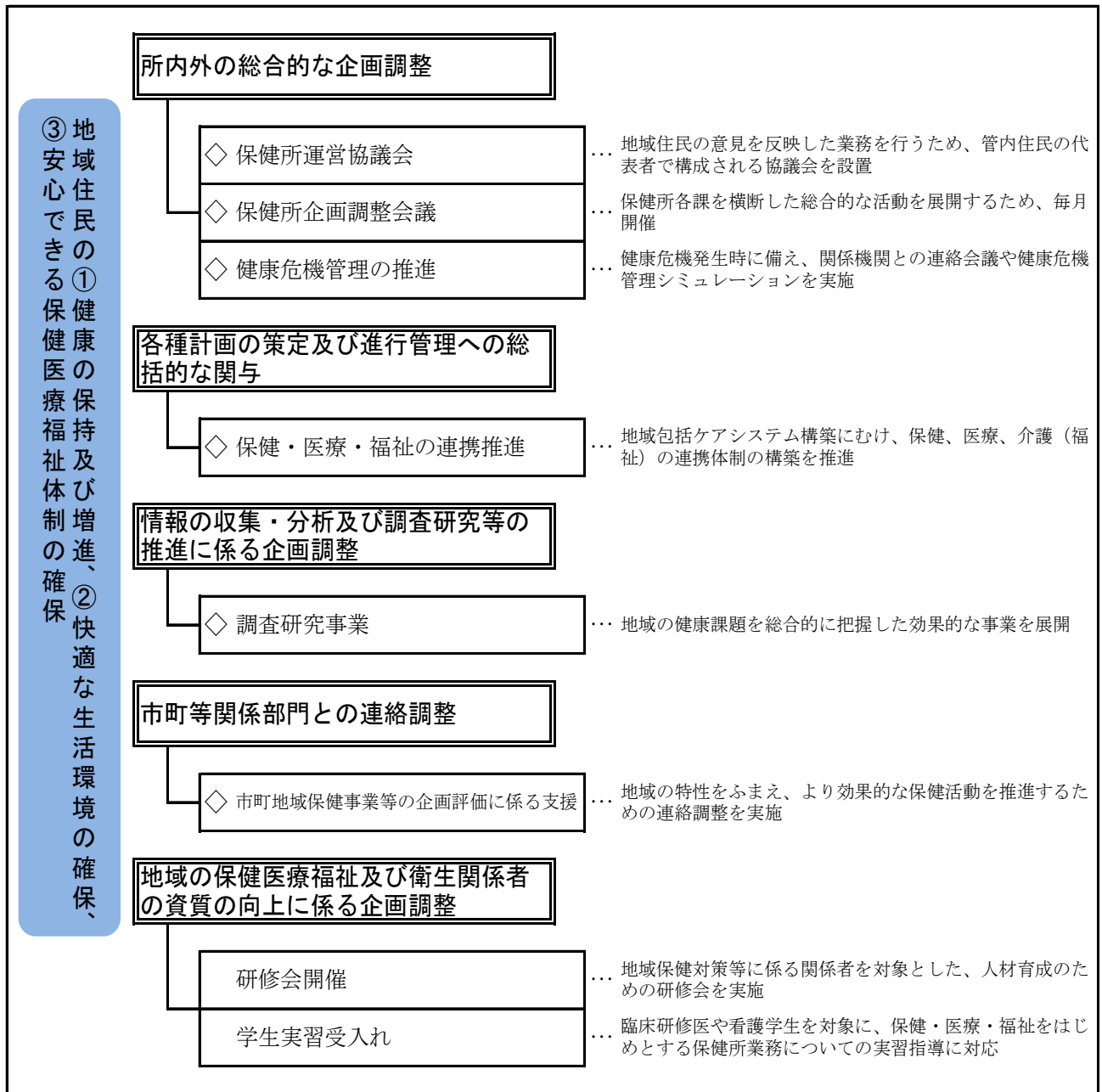

(1) 所内外の総合的な企画調整

1) 保健所運営協議会の開催

開催月日	議題・協議事項	委員所属団体
平成28年7月13日	1 管内の概要 2 各課業務の実施状況 3 西部保健所行動計画 4 意見交換	日田市医師会、玖珠郡医師会、日田歯科医師会、玖珠郡歯科医師会、日田薬剤師会、日田市栄養士会、県看護協会、日田食品衛生協会、日田市女性団体連絡協議会、日田市食生活改善推進協議会、九重町食生活改善推進協議会、玖珠町母子保健推進協議会、日田市、玖珠郡町長会

2) 保健所企画調整等にかかる所内会議の開催

会議名等	開催状況	協議事項
企画調整会議	毎月1回	<ul style="list-style-type: none"> ・保健所行動計画の立案及び評価 ・健康危機管理体制整備に向けた計画立案、推進方策の検討及び評価 ・保健医療福祉・生活衛生等にかかる各種横断的な事業の企画調整及び評価 ・保健所全体にかかる毎月行事予定の確認 ・エボラ出血熱や高病原性鳥インフルエンザ対策等にかかる検討及び評価 ・保健所報の構成
室・課長会議	毎月1回	
その他 健康危機管理対策等に係る所内会議	随時	

3) 健康危機管理

食中毒・感染症・飲料水等を原因として生じる生命・健康の安全を脅かす事態に備え、平常時から関係機関と情報の共有や役割の確認等を行い、緊急時に迅速かつ円滑な対応ができるよう連携を図っている。

① 日田玖珠地域健康危機管理連絡会議の開催

実施月日	内容	出席団体
平成28年11月10日	<ol style="list-style-type: none"> 1 災害時の医療体制について 2 新型インフルエンザ訓練について 3 意見交換 	日田市医師会、済生会日田病院、歯科医師会、薬剤師会、獣医師会、日田玖珠広域消防本部、警察署、市町、市教育委員会、玖珠家畜保健衛生所、西部振興局、西部保健所 計 24名

② 健康危機管理シミュレーション

健康被害の拡大を防止するため、高病原性鳥インフルエンザやその他の感染症等への対応を想定した所内訓練等を行う必要がある。そのため、エボラ出血熱及び高病原性鳥インフルエンザ等に対する所内体制の検討や職員向け訓練及びエボラ出血熱患者の移送訓練を日田玖珠広域消防組合と実施している。また、広域災害発生時を想定し、広域災害・救急医療情報システム（EMIS）の入力訓練を行っている。さらに、感染症等対策として、平成28年度は障がい者福祉施設及び高齢者福祉施設の職員に対して実施した消毒インストラクター養成研修に合わせて吐物処理等の所内研修を行った。加えて、今年度から消毒インストラクターのフォローアップ事業を開始した。

ア エボラ出血熱への対策

実施日	内容	参加機関
平成28年6月16日	防護服の着脱訓練	西部保健所職員
平成28年9月2日	患者移送訓練	西部保健所職員
平成28年9月6日	防護服の着脱訓練 患者移送訓練	日田玖珠広域消防組合職員 西部保健所職員

イ 高病原性鳥インフルエンザへの対策

実施日	内 容	参加機関
平成28年4月21日 平成28年4月27日	防護服の着脱訓練	西部保健所職員
平成28年11月2日	大分県特定家畜伝染病防疫演習 (大分市：大分県立看護科学大学)	西部保健所職員、ほか関係職員
平成28年11月8日	西部地区防疫演習現地調査研修会	西部保健所職員、玖珠家畜保健衛生所職員、ほか管内関係職員
平成28年11月22日	西部地区特定家畜伝染病防疫演習	西部保健所職員、西部振興局職員、ほか管内関係職員
平成28年12月15日	所内演習	西部保健所職員

ウ 広域災害・救急医療情報システム（EMIS）入力訓練

実施日	内 容	参加機関
平成28年6月24日	EMIS代行入力訓練	西部保健所職員

エ 狂犬病への対策

実施日	内 容	参加機関
平成28年5月24日	狂犬病疑いのある動物を検査するための所内訓練	西部保健所職員

オ 吐物処理等の所内研修

実施日	内 容	参加機関
平成28年10月17日	吐物処理等の所内演習	西部保健所職員
平成28年10月20日	吐物処理等の所内演習	西部保健所職員
平成28年10月21日	西部保健所消毒インストラクター養成研修・実技訓練（受講者への実技指導）	日田市内高齢者福祉施設、障害者福祉施設、西部保健所職員
平成28年11月9日	西部保健所消毒インストラクターフォローアップ研修・実技訓練（受講者への実技指導）	日田市内児童福祉施設職員、西部保健所職員

③ 新型インフルエンザ等の対策

平成21年に発生した新型インフルエンザ（A/H1N1）の経験を踏まえ、対策の実効性を確保するため、平成28年度は、患者の移送及び受入れ体制について医療機関と合同の訓練を実施した。

実施日	内 容	参加機関
平成28年8月31日	所内訓練	西部保健所職員
平成28年10月7日	所内訓練	西部保健所職員
平成28年10月13日	医療機関との訓練	済生会日田病院職員 西部保健所職員

④健康危機情報提供システムの整備・推進

感染症等の健康危機情報は、随時、関係機関に提供することにより、感染症のまん延防止を図っている。感染症発生動向調査の最新情報については、毎週「あなたの街の感染症情報」を更新し、ホームページに掲載している。

緊急情報であれば i FAX（FAX 一斉送信。管内関係機関約 300 箇所を登録。）で提供している。

情報発信時期	方法	内容
毎週木曜日	西部保健所ホームページの更新	感染症発生動向調査の最新情報について、予防方法、感染対策などを含めて紹介している。

(2) 各種計画の策定及び進行管理への総括的な関与

1) 保健、医療、福祉の連携推進

可能な限り住み慣れた地域で生活を継続することができるような包括的な支援・サービス提供体制を構築することを目指す「地域包括ケアシステム」の観点から、管内の保健、医療、福祉の連携体制の構築を支援している。平成 28 年度から介護保険法の地域支援事業に位置づけられ、市町が実施主体となり、日田市医師会、玖珠郡医師会へ委託し事業を推進している。

保健所は、事務局会議に加わり二つの連携会議の運営を支援するとともに会議等に参加している。

また、28 年度は二次医療圏内の連携及び入退院時情報提供票の活用促進をはかるため、西部医療圏での看護職と介護支援専門員の合同意見交換会を実施した。

日 田 市		
<参加機関> 日田市医師会、玖珠郡医師会、日田歯科医師会、日田薬剤師会、介護支援専門員協議会、介護福祉士会、中核病院、地域リハビリテーション広域支援センター、看護師団体、病院事務部会、メディカルソーシャルワーカー協会、地域包括支援センター、訪問看護ステーション、日田市（長寿福祉課、健康保険課）、西部保健所 等		
平成28年5月12日	第1回作業部会	・ 28年度研修計画及び活動計画 ・ ニーズ調査アンケートのスケジュール
平成28年6月30日	第1回全体会	・ 28年度研修計画 ・ 28年度活動計画 ・ ニーズ調査アンケートのスケジュール
平成28年7月5日	第2回作業部会	・ ニーズ調査アンケートの入力作業
平成28年7月12日	第3回作業部会	・ ニーズ調査アンケートの入力作業
平成28年8月17日	第4回作業部会	・ ニーズ調査アンケートの入力結果及び発表について
平成28年9月15日	第5回作業部会	・ ニーズ調査アンケート発表原稿の検討
平成28年9月27日	第2回全体会	・ ニーズ調査アンケート結果の発表方法について ・ 福祉まつりでの発表原稿について
平成28年10月12日	第6回作業部会	・ 福祉まつりでの市民公開講座出席状況報告 ・ ニーズ調査アンケート結果より今後の課題抽出と解決策の検討
平成28年11月8日	第7回作業部会	・ 今後の取組とグループ分け ・ グループ毎に取組内容の検討 ・ グループから報告
平成28年11月15日	西部医療圏域看護師と介護支援専門員合同意見交換会	
平成28年12月7日	第8回作業部会	・ 市民公開講座の講師推薦 ・ グループ検討 ・ グループ報告 ・ 入退院時情報提供票西部圏域合同意見交換会報告
平成29年1月15日	第9回作業部会	・ 市民公開講座について ・ 研修会の提案について ・ ミニリーフレット作成について ・ 来年度の方向性、事業内容について
平成29年2月15日	第3回全体会	・ 平成28年度連携会議と各団体の事業報告 ・ リーフレット作成について ・ 平成29年度委員構成 ・ 平成29年度本会議名称変更
平成29年3月7日	医療・介護従事者交流会	・ ニーズ調査アンケート報告 ・ メディカルケアステーションについて

玖 珠 郡

<参加機関>

玖珠郡医師会、玖珠郡歯科医師会、玖珠郡薬剤師会、玖珠郡栄養士会、訪問介護事業所、介護支援専門員協議会、看護師団体、メディカルソーシャルワーカー協会、地域包括支援センター、病院事務職、九重町、玖珠町、西部保健所 等

平成28年4月27日	第1回作業部会	<ul style="list-style-type: none"> ・27年度事業実績報告 ・28年度事業計画 ・年間計画 ・班の構成について
平成28年5月25日	第2回作業部会	<ul style="list-style-type: none"> ・前回のまとめと今後の方向性 ・班別協議 ・全体会に向けて
平成28年6月7日	第1回全体会	<ul style="list-style-type: none"> ・27年度事業報告及び決算報告 ・28年度事業計画及び予算 ・年間計画 ・班活動計画説明
平成28年6月29日	第3回作業部会	<ul style="list-style-type: none"> ・全体会の報告 ・班別協議経過報告 ・班別協議
平成28年7月20日	第4回作業部会	<ul style="list-style-type: none"> ・各班の経過及び課題報告 ・班別協議 ・バイタルリンクについて
平成28年9月16日	第5回作業部会	<ul style="list-style-type: none"> ・前半期の経過報告 ・班別協議 ・班別協議のまとめと発表
平成28年10月18日	第6回作業部会	<ul style="list-style-type: none"> ・各班報告 ・班別協議 ・班別協議報告
平成28年11月15日	西部医療圏域看護師と 介護支援専門員合同意見交換会	
平成28年11月25日	第7回作業部会	<ul style="list-style-type: none"> ・在宅医療・介護連携推進事業プラン作成強化セミナー報告 ・入退院時情報提供票西部圏域合同意見交換会報告 ・班別協議 ・班別協議報告
平成28年12月20日	第8回作業部会	<ul style="list-style-type: none"> ・各班の経過及び課題報告 ・班別協議 ・班別協議報告
平成29年2月13日	第10回作業部会	<ul style="list-style-type: none"> ・作業部会アンケート結果について ・来年度の方向性について ・班別協議 ・班別協議報告
平成29年2月23日	第2回全体会	<ul style="list-style-type: none"> ・平成28年度在宅医療連携会議作業部会の報告及び29年度事業計画について
平成29年3月10日	多職種情報交換会	<ul style="list-style-type: none"> ・平成28年度玖珠郡在宅医療連携会議事業報告 ・「バイタルリンク」患者情報共有システムについて

(3) 情報の収集・分析及び調査研究等の推進に係る企画調整

1) 調査研究事業

地域(市町村、保健所管轄区、二次医療圏等)での地域保健・福祉活動や事業を通して得られた情報や保健・衛生・福祉統計等の各種統計資料等に基づき、地域の健康課題を総合的に把握し、施策化への反映や効果的な事業を展開することによって、地域保健・福祉の充実強化を図ることを目的として実施している。

研究テーマ	ATP拭き取り検査法等を活用した食中毒防止対策 －施設の衛生水準がさらに向上する指導手法の確立－
事業実施期間	平成27年7月1日～平成28年12月28日
目的	各種の簡易検査方法を組合せ、営業施設の衛生状況を「見える化」し、汚染箇所を事業者に対して明確に示す手法により、施設の衛生水準の向上を図る。
実施方法	<ul style="list-style-type: none"> ・最初に抜き打ち検査を行うことをBefore検査とし、Before検査結果書(厨房カルテ)を作成し衛生指導後、厨房を清掃して検査を行うことをAfter検査として、同じ箇所を2回検査した。 ・検査箇所は、「冷蔵庫取っ手」、「水道の蛇口(厨房)」、「水道の蛇口(トイレ)」、「作業台」「石けん・消毒液ポンプ部分」「包丁の柄」「まな板」「調理場出入口ドアノブ」「トイレドアノブ」「客席テーブル」の10箇所とした。 ・ATP、フーズスタンプ(大腸菌群、黄色ブドウ球菌)、コンパクトドライ(一般細菌数、大腸菌群、黄色ブドウ球菌)の3手法について検査した。 ・拭き取り検査を行った10箇所以外に衛生管理が行き届いてない箇所を記録・指導した。 ・After検査結果書(厨房カルテ)では、HACCP手法を取り入れた衛生指導書とした。 ・本調査研究対象者に聞き取り調査を実施した。本調査研究を説明した未実施の施設の営業者に対し、アンケート調査を実施した。
結果及び考察	<ul style="list-style-type: none"> ・本調査研究を行った3施設について、ATP検査結果及び細菌検査結果を項目ごとにBefore検査とAfter検査についてそれぞれ比較すると、Before検査では合格数が100(66.7%)、After検査では合格数が137(91.3%)となった。また、Before検査において全箇所の一般細菌数の平均値は、1平方cmあたり、30.3個であったが、After検査では、1.8個に減少した。同じく、Before検査において、全箇所のATPの拭き取り検査の平均値は、6388.7であったが、After検査では、823.2に減少した。このように、Before検査、After検査の比較を行うことで、衛生状態の改善を図ることが出来た。 ・拭き取り検査箇所については、「調理場出入口ドアノブ」「トイレドアノブ」「客席テーブル」は汚染度が低かった。これらの箇所は食中毒の可能性は低いと考えられるので、検査箇所から外して良いと考えられた。 ・Before検査時に確認できた改善すべき・改善が望ましい箇所が16箇所あった。改善すべき箇所を写真に撮り、厨房カルテとして画像で示すことにより、After検査時には12箇所改善されていた。大規模な改善としては、壁の塗装やトイレの改修(和式→洋式)が行われた。保健所の指導がきっかけとなり、施設を改善したと考えられた。 ・After検査結果書(厨房カルテ)では、HACCP手法を取り入れた衛生指導書とし、まず、5S(整理・整頓・清掃・清潔・躰)が基本となることを指導した。After検査後も、厨房の衛生水準を保つことが求められる。 ・本調査研究対象者に聞き取り調査をした結果「普段から衛生管理は行っているつもりだが、行政が監視に来てもらえると気が引き締まる。従業員全体の衛生意識が向上した。」など、前向きな結果であった。 ・未実施の施設の営業者に対し、アンケート調査を実施した結果、23人中13人(57%)が本調査研究に協力できると答えた。協力できると答えた13人のうち保健所の指導が必要と答えた人が11人(85%)となった。 ・昨年度検討した、ATP拭き取り検査と細菌検査の相関性は、今年度の結果でも認められなかった。検査結果より、施設を衛生的にすることで、After検査ではどちらの数値も減少することが確認できた。
事業の実施結果を踏まえた今後の取り組み	本調査研究は、一定の成果があったと思われるので、今後、管内の他の地域でも実施したい。

2) 各種学会研究発表

種別	著者名 (発表者名) 全員の氏名〔記載順〕	題目・論旨 (担当課名)
第62回 大分県公衆衛生 学会	○高森 洋子 森屋 美里 阿南 恵理香 徳久 恵 力徳 広子 池邊 淑子	<p>題目：健康寿命の延伸を見据えた事業所の健康づくり対策 ～健康診断の充実に焦点をあてた支援～</p> <p>論旨：事業所の健康支援を行う上で、関係機関及び部局間連携の強化を意識し、昨年度明確となった事業所の課題「健康診断の充実」に焦点をあて、事業所の健康支援事業に取り組んできた。2年間の取組を振り返り、事業所の支援において、顔の見える関係づくりが連携体制構築の基盤であり、その基盤体制の上に、参加しやすい環境整備、ニーズに沿った支援内容、実践を促す仕掛けづくりなどの多面的な事業を企画することより、事業を効果的に進めることができたと考える。結果として健康経営の理念を事業所に意識づけることができた。</p> <p>(地域保健課)</p>
第62回 大分県公衆衛生 学会	○空 沙樹 稲田 恵 岡本 静香 吉良 千奈津 工藤 佳代子 江藤 聖美 力徳 広子 池邊 淑子	<p>題目：難病患者への支援 ～訪問介護による喀痰吸引実施を目指した取組～</p> <p>論旨：昨年度、訪問介護事業所を対象に行った調査から、管内で喀痰吸引等研修の体制整備の必要性が明らかになった。今年度は、管内で実地研修が受講できる体制整備を行うために、実地研修受入れ対象機関に調査を実施したところ、「条件によっては受入れてもよい」との回答が6か所あった。今後は受入れ条件について解決を図って行く必要がある。</p> <p>(地域保健課)</p>
平成28年度 食品衛生監視員・と 畜食鳥検査員・狂犬 病予防員研究発表会	○矢野 智也	<p>題目：食品衛生ノミックス～データ、知識、情報の3本の矢からなる監視指導システムの確立～</p> <p>論旨：西部保健所管内では、毎年、旅館を中心に食中毒・有症苦情が発生しており、その防止策に苦慮している。当所でも、これまで調理従事者向けの講習会や簡易検査キットを用いた監視などの対策を行ってきたが、今までの食中毒防止対策では十分な効果が得られていない実態があった。そこで、本年度は、簡易検査（データ）、講習会（知識）、情報の3つの方法による効果的な指導手法を確立したので、その概要について報告した。</p> <p>(衛生課)</p>
平成28年度 環境衛生監視員等事 例研究発表会	○森山 啓一郎	<p>題目：災害廃棄物の不適正処理事案について</p> <p>論旨：平成28年に発生した熊本地震により、多くの災害廃棄物が発生したが、その一部が当初管内に持ち込まれ、不適正処理される事案が発生した。当該廃棄物を適正に処理させるため、現行法を整理したところ、様々な問題点が露呈した。そのため、災害廃棄物の処理に係わる協定等を見直し、協会員が不適正処理等をした場合の対応規定を追加する等の対策が必要である等の提言を行った。</p> <p>(衛生課)</p>
平成28年度 環境衛生監視員等事 例研究発表会	○尾倉 奈望	<p>題目：不法処理防止連絡協議会を活用した不法処理対策について</p> <p>論旨：日田玖珠地区不法処理防止連絡協議会を活用し廃棄物の不法投棄等の防止対策として移動式監視カメラを導入した。現在の不法投棄の多くは、投棄者を特定できず、原状回復は土地の所有者や県又は市・町の負担で実施するという状況であった。監視カメラの導入により、その映像から投棄者の特定及び、投棄者による原状回復が行えた。これは関係機関が協力、情報共有することで、投棄者に対して適切な指導を行った成果であるともいえる。</p> <p>(衛生課)</p>
平成28年度 食品衛生監視員・と 畜食鳥検査員・狂犬 病予防員研究発表会	○大隈 滋	<p>題目：君の名は。『おくちくん』！ ～マウスナーのご提案～</p> <p>論旨：人に危害を加えたために放棄した犬の譲渡希望があり、譲渡すべきなのか、危害防止のために譲渡すべきでないのか苦慮する事例が発生した。動物愛護と咬傷事故等の防止などの公衆衛生の両立について整理したところ、人に危害を加える被害を防止するためには従前の方策以外に新たに口輪の普及が必要であるとの考えを報告した。</p> <p>(衛生課)</p>

(4) 市町等関係部門との連絡調整

1) 市町村地域保健事業等の企画評価に係る支援

地域の特性を踏まえ、より効果的な保健活動を推進するために、各市町を巡回し、重点事業等について意見交換する場を設けるなど、協働した事業展開を目指し、市町の各担当課・担当者と連携を図っている。

① 保健事業連絡会

実施日	内 容	対象者
平成28年5月24日 (日田市) 平成28年5月17日 (九重町) 平成28年5月16日 (玖珠町)	1 保健統計等からみる市町の状況 2 市町の主要事業の効果的な取組について 3 データヘルス計画の策定、運用状況について 4 新型インフルエンザ対策マニュアルと業務計画の作成状況と課題 5 意見交換	各市町の福祉保健事業担当課長及び担当者、西部保健所長、次長、保健事業担当課長及び担当者、企画調整担当主幹及び担当者

(5) 地域の保健医療福祉及び衛生関係者の資質の向上に係る企画調整

保健所では、管内の保健医療福祉及び衛生関係者に対して研修会等を開催し、地域の人材育成に寄与している。

1) 研修会等の開催

① 新任期保健師研修会

実施日	内 容	参加人数	場 所
平成28年11月22日 9:30~11:00	研修 「地域診断」 1 地域診断の修正点の検討 2 今後の方向性について	8	西部保健所

② 管内統括保健師等会議

日 時	議 題	参加人数	場 所
平成28年8月22日 15:30~16:30	保健師の人材育成について ・各所属における人材育成に係る体制について ・今年度管内保健活動検討会の運営について 情報交換 ・保健師の適正配置について	5	日田市天瀬振興局別館3階会議室
平成29年2月27日 15:30~16:30	保健師の人材育成について ・各所属における今年度の人材育成実施状況について ・今年度管内保健活動検討会の評価について 情報交換 ・人材育成指針について	7	日田市天瀬振興局別館3階会議室

③ 管内保健活動検討会

対 象：日田市、玖珠郡及び保健所に勤務する行政保健師及び産業保健師

ね ら い：・地域全体の健康課題を考え、解決方法を学ぶ。

- ・課題解決のための方法を検討することで、個人の企画力向上を図る。
- ・新任期・中堅期・管理期等キャリアに応じた検討会への参加を目指す。

日 時	内 容	参加人数	場 所
平成28年6月27日 10:00～15:35	事例検討 演 講 「災害時の心のケアについて」 講 師 ころとからだの相談支援センター 所長 土山 幸之助氏 研 修 「業務ごとの課題と実践したい研修内容の検討」	29	日田市天瀬振興局 別館3階会議室
平成28年8月22日 10:00～15:40	事例検討 研 修 「特定健診・特定保健指導率向上作戦会議」 1 特定健診・特定保健指導事業について 2 グループワーク	28	日田市天瀬振興局 別館3階会議室
平成28年10月24日 10:00～15:30	事例検討 研 修 「職場ぐるみの健康づくり対策推進の検討」 1 健康寿命の延伸に向けた大分県の取組～部局連携～ 2 各市町、保健所の現状・課題 3 グループワーク	25	日田市天瀬振興局 別館3階会議室
平成28年12月26日 10:00～15:30	事例検討 研 修 「切れ目ない支援を目指して（母子）」 1 子育て世代包括支援センターについて 2 グループワーク	23	日田市天瀬振興局 別館3階会議室
平成29年2月27日 10:00～15:30	新任期地域診断発表及び先輩からのメッセージ 平成28年度管内保健活動検討会の振り返り	29	日田市天瀬振興局 別館3階会議室

④ 医師臨床研修の受入れ

大分県厚生連鶴見病院の研修医1名を平成28年8月25日～31日の間受入れ、公衆衛生学について研修を行った。

所属医療機関	人数	日数	実習内容
大分県厚生連鶴見病院	1人	5日	保健所における公衆衛生

(6) 県民健康意識行動調査

大分県新長期総合計画「安心・活力・発展プラン2015」に掲げる「健康寿命日本一」を実現するため、県民の栄養摂取状況と生活習慣等の健康に関する意識・行動の現状の把握、及び、市町村ごとの地域差を明らかにし、食習慣と生活習慣の相互関係の要因分析を行うとともに、県民の健康の増進の総合的な推進を図るための基礎資料を得ることを目的に実施した。

1) 調査内容

栄養摂取状況調査（簡易型自記式食事暦法質問票）
生活習慣実態調査

2) 調査員説明会

平成28年度

市町村名	実施月日	場所
日田市	平成28年6月13日	日田市総合保健福祉センターウェルピア
九重町	平成28年6月15日	九重町 保健福祉センター
玖珠町	平成28年6月13日	玖珠町 メルサンホール

3) 調査期間

平成28年6月～7月（2ヶ月間）

4) 実施状況

市町村	生活習慣調査	栄養摂取状況調査	
		(再掲) 生活習慣調査	
日田市	509枚	195枚	200枚
九重町	507枚	199枚	205枚
玖珠町	607枚	206枚	215枚

2 医療

〔事務・事業イメージ〕 ◇の表示がある事務・事業について、関連データを掲載

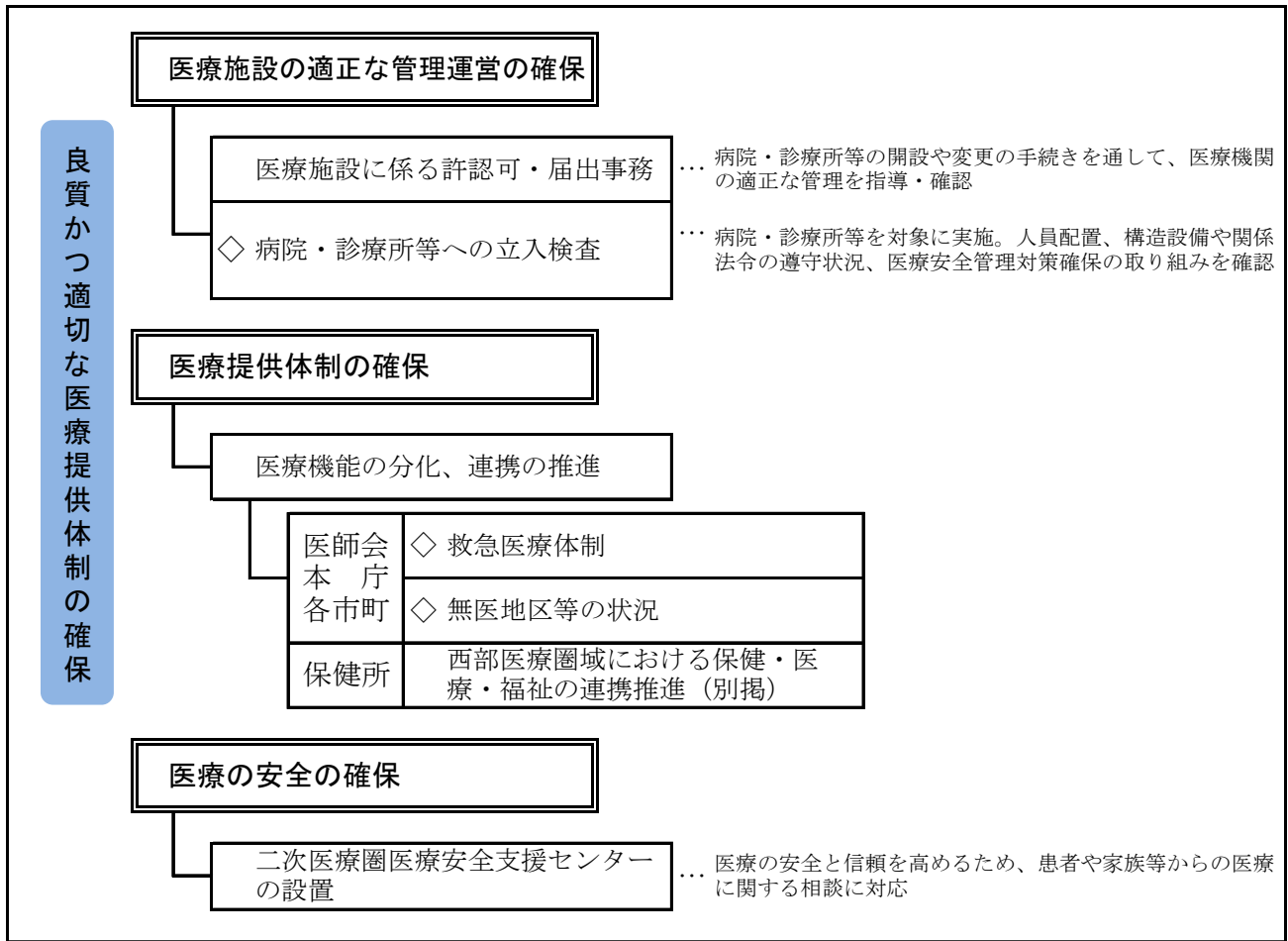

(1) 医療施設の適正な管理運営の確保

1) 医療施設の状況

(単位：か所、床)

平成28年度末現在

		病 院							診 療 所			歯 科 診 療 所	歯 科 技 工 所	助 産 所
		施設数	病 床 数						施設数	病 床 数				
			総数	一般	療養	感染症	精神	結核		一般	療養			
人口 10 万 対	全 国	6.7	1,232.1	703.4	258.4	1.4	264.6	4.3	79.5	76.3	8.4	54.1		
	大分県	13.5	1,713.1	1,008.3	247.3	3.4	449.9	4.3	83.3	312.4	31.0	46.2		
	管 内	21.7	1,712.6	838.9	254.7	4.3	614.6	—	83.5	334.9	28.2	55.3	13.0	2.2
	管 内	20	1,580	774	235	4	567	—	77	309	26	51	12	2
	日田市	17	1,435	647	217	4	567	—	56	238	14	39	10	1
	九重町	—	—	—	—	—	—	—	6	38	—	4	1	—
	玖珠町	3	145	127	18	—	—	—	15	33	12	8	1	1

注：1) 「人口10万対」の欄の全国及び大分県の数値は、平成27年10月1日現在

2) 「人口10万対」の欄の管内を算出する際の基準人口は、平成27年10月1日現在

資料：1) 病院・診療所・歯科診療所（人口10万対の全国、大分県）は、厚生労働省「医療施設調査」

2) 管内の基準人口は、大分県「毎月流動人口調査」

3) 管内の施設数、病床数は西部保健所調べ

2) 医療関係従事者の状況

(単位：人)

平成26年12月31日現在

		医 師	歯 科 医 師	薬 劑 師	保 健 師	助 産 師	看 護 師	准 看 護 師	歯 科 衛 生 士	歯 科 技 工 士
人口 10 万 対	全 国	233.6	79.4	170.0	38.1	26.7	855.2	267.7	91.5	27.1
	大分県	260.8	63.2	158.4	57.4	28.9	1,151.3	520.2	120.5	54.5
	管 内	162.3	51.3	135.6	58.7	10.7	843.6	582.0	86.5	26.7
管 内		152	48	127	55	10	790	545	81	25
日 田 市		130	34	109	40	6	708	460	69	19
九 重 町		5	5	4	9	-	13	27	3	2
玖 珠 町		17	9	14	6	4	69	58	9	4

注：1) 「人口10万対」の欄の医師・歯科医師・薬剤師の全国及び大分県の数値は、平成26年12月31日現在

2) 「人口10万対」の欄の管内を算出する際の基準人口は、平成26年10月1日現在

資料：1) 医師、歯科医師、薬剤師は、厚生労働省「医師・歯科医師・薬剤師調査」(平成26年末現在)

2) 上記1) 以外の職種の全国及び大分県の数値は「衛生行政報告例」(平成26年末現在)

3) 上記1) 以外の職種の管内の数値は「業務従事者届」(平成26年末現在)

3) 医療機関立入検査業務

医療法第25条第1項の規定に基づき、病院は毎年1回、診療所及び歯科診療所については5年に1回を目途に実施している。

(単位：か所、%)

平成28年度

		対象施設数	実施施設数	実施率
総	数	149	44	29.5%
病	院	20	20	100.0%
一	般 診 療 所	76	13	17.1%
歯	科 診 療 所	51	11	21.6%
助	産 所	2	-	0.0%

注：対象施設は平成29年3月31日現在

資料：西部保健所調べ

(2) 医療提供体制の確保

1) 救急医療体制

① 初期救急医療体制

外来診療で比較的軽症な患者を受け入れるための体制である。

日田玖珠地域では、休日の在宅当番医制について日田市医師会、玖珠郡医師会、日田歯科医師会、玖珠郡歯科医師会が1休日1~2当番制で実施しており、日田市医師会では平日夜間の在宅当番医制も実施している。

② 第二次救急医療体制

初期救急医療施設や救急搬送機関との連携により、休日及び夜間における重症患者を受け入れるための体制であり、県内は10救急医療圏に区分し、設定されている。

日田玖珠地域においては、共同利用型病院方式(利用施設 大分県済生会日田病院)により、平成3年4月1日から整備されている。

なお、各医療機関からの申出により県知事が認定する救急告示施設については、日田玖珠地域では、日田中央病院、聖陵岩里病院、大分県済生会日田病院、一ノ宮脳神経外科病院の4病院が救急病院に認定され、救急医療にあたっている。

③ 第三次救急医療体制

初期及び第二次救急医療施設等との連携のもと、脳卒中、急性心筋梗塞、重症外傷等の複数の診療領域にわたる重篤患者に対し、高度な専門的医療を総合的に実施するための体制である。

県内では、大分市医師会立アルメイダ病院、大分大学医学部附属病院、大分県立病院及び国家公務員共済組合連合会新別府病院の4施設が、第三次救急医療を担う救命救急センターとして指定されている。

2) 無医地区等の状況

「無医地区」とは、医療機関のない地域で、当該地区の中心的な場所を起点として、おおむね半径4 kmの区域内に50名以上が居住している地区であって、かつ容易に医療機関を利用することができない地区をいう。

「無医地区に準じる地区」とは、無医地区には該当しないが、無医地区に準じた医療の確保が必要な地区と都道府県知事が判断し、厚生労働大臣に協議し、適当と認められた地区をいう。

これらの地域について、大分県済生会日田病院がへき地医療拠点病院として日田市高花地区、玖珠町古後地区の巡回診療を行うとともに、へき地診療所である上津江診療所、東溪診療所の代診医派遣を実施している。

「無歯科医地区」とは、歯科医療機関のない地域で、当該地区の中心的な場所を起点として、おおむね半径4 kmの区域内に50名以上が居住している地区であって、かつ容易に歯科医療機関を利用することができない地区をいう。

「無歯科医地区に準じる地区」とは、無歯科医地区には該当しないが、無歯科医地区に準じた歯科医療の確保が必要な地区と都道府県知事が判断し、厚生労働大臣に協議し、適当と認められた地区をいう。

無医地区

(単位：地区、人)

	地区名	人口
日田市	串川町1丁目	57
〃	高花	65
玖珠町	古後	479
管内	3	601

無医地区に準じる地区

(単位：地区、人)

	地区名	人口
日田市	月出山	47
〃	曾家	39
〃	赤石	320
〃	大野	485
〃	出野	209
管内	5	1,100

無歯科医地区

(単位：地区、人)

	地区名	人口
日田市	串川町1丁目	57
〃	高花	65
〃	赤石	320
〃	大野	485
〃	出野	209
〃	五馬	799
玖珠町	古後	479
〃	山浦	370
〃	日出生	315
管内	9	3,099

無歯科医地区に準じる地区

(単位：地区、人)

	地区名	人口
日田市	月出山	47
〃	曾家	39
管内	2	86

資料：厚生労働省「無医地区等調査」（平成26年10月末現在）

3 母子保健

近年、少子・高齢化、核家族化の進行、思春期の性行動の変化、女性の社会進出、晩婚化やハイリスク妊娠・出産の増加、地域支援力の低下などにより、母子を取り巻く環境は大きく変化し、子育てに不安を抱き、自信をなくしたり、育児困難な状況に陥る母親が増加している。

当保健所では、心身の発達に遅れや偏りがあるなどのハイリスク乳幼児に対して、個別指導を行うとともに、関係者の研修や関係機関のネットワークづくりを推進し、全ての子どもが安心して健やかに育つための地域づくりに取り組んでいる。

〔事務・事業イメージ〕 ◇の表示がある事務・事業について、関連データを掲載

すべての子どもの健やかな成長・発達を目指した地域づくり	思春期・妊娠前の支援		… 相談事業（電話・面接）など
	妊産婦への支援		… 市町による母子健康手帳の交付、妊婦健康診査の公費負担、パパママ教室の開催など
	乳幼児の疾病及び障がいの予防・早期発見		
	保健所	◇ 巡回相談	… 心身の発育・発達に遅れがある児及び保護者に対し、専門スタッフによる相談及び指導
	市町	◇ 乳幼児の健康診査	… 乳児健康診査、1歳6か月児健康診査、3歳児健康診査などを実施
		◇ 乳幼児精密	… 心身の発育・発達に遅れがある児及び保護者に対し、専門スタッフによる相談及び指導
	医療等の支援（乳幼児等）		
	保健所	◇ 小児慢性特定疾病	… 治療が長期にわたり、医療費が高額な特定疾病に罹患している児童への医療費の助成等
		◇ 不妊治療費助成事業	… 子どもを生みたい人が生める環境づくりを推進するため、不妊治療費の一部を助成する。
	市町	不妊治療費助成事業	
こども医療費助成			
自立支援医療（育成医療）			
市町	未熟児養育医療		
	子育てに関する支援		
保健所	◇ 乳幼児発達相談指導事業（地域療育事業）	… 乳幼児の発達チェック研修会・母子保健事例検討会等の実施（保健師対象）	
市町	こんにちは赤ちゃん訪問事業		
	親子が集える場の提供（育児教室等） 育児に関する相談		
ライフステージごとの適切な支援に向けた体制整備			
保健所	◇ 地域母子保健強化事業	… 妊娠期から乳幼児期までの各ライフステージごとに母子が受けられる医療・母子保健等のサービスを体系的に整理し、医療・保健・福祉・教育の連携による地域母子保健・育児支援システムを構築	

(1) 妊娠届出状況

(単位：人)

平成28年度

	総数	11週以下	12～19週	20～27週	28週以上	分娩後	不詳
管内	654	583	62	5	3	1	-
日田市	471	414	50	5	2	-	-
九重町	69	64	5	-	-	-	-
玖珠町	114	105	7	-	1	1	-

資料：地域保健・健康増進事業報告

(2) 乳幼児健康診査

1) 乳児健診実施状況

(単位：人、%)

平成28年度

	対象者数	受診者数	受診率	受診者内訳											
				異常を認めず				異常あり							
				異常を認めず		要指導		要観察		要精密		要医療		治療中	
				人数	率	人数	率	人数	率	人数	率	人数	率	人数	率
管内	1,350	1,306	96.7	997	76.3	23	1.8	197	15.1	11	0.8	1	0.1	77	5.9
日田市	1,015	976	96.2	753	77.2	-	-	154	15.8	9	0.9	-	-	60	6.1
九重町	116	112	96.6	80	71.4	13	11.6	11	9.8	1	1	1	0.9	6	5.4
玖珠町	219	218	99.5	164	75.2	10	4.6	32	14.7	1	0.5	0	0.0	11	5.0

資料：西部保健所調べ

* 乳児健康診査の要観察・要精密・要医療・治療中の内訳（延べ数）

(単位：人)

平成28年度

	管内	日田市	九重町	玖珠町
身体的発育異常	79	66	5	8
精神的発達障がい	1	1	-	-
けいれん	-	-	-	-
運動発達異常	25	22	-	3
神経系感覚器の異常	7	6	-	1
血液疾患	4	2	-	2
皮膚疾患	24	10	6	8
股関節異常	10	7	-	3
斜頸	2	2	-	-
循環器系疾患	9	5	-	4
呼吸器系疾患	-	-	-	-
消化器系疾患	20	17	1	2
泌尿器系疾患	11	7	-	4
先天性代謝異常	11	6	1	4
先天性形態異常	15	11	-	4
染色体異常	2	2	-	-
育児環境上の問題	101	95	5	1
その他	32	30	2	-

資料：西部保健所調べ

2) 1歳6か月児健康診査

(単位：人、%)

平成28年度

	対象者数	受診者数	受診率	受診者内訳											
				異常を認めず				異常あり							
				異常を認めず		要指導		要観察		要精密		要医療		治療中	
				人数	率	人数	率	人数	率	人数	率	人数	率	人数	率
管内	675	653	96.7	417	63.9	31	4.7	147	22.5	17	2.6	2	0.3	39	6.0
日田市	504	489	97.0	304	62.2	6	1.2	134	27.4	11	2.2	1	0.2	33	6.7
九重町	56	53	94.6	38	71.7	11	20.8	2	3.8	1	2	-	-	1	1.9
玖珠町	115	111	96.5	75	67.6	14	12.6	11	9.9	5	4.5	1	0.9	5	4.5

資料：西部保健所調べ

* 1歳6か月児健康診査の要観察・要精密・要医療・治療中の内訳（延べ数）

(単位：人)

平成28年度

	管内	日田市	九重町	玖珠町
身体的発育異常	19	13	-	6
精神的発達障がい	112	111	-	1
四肢骨格系異常	4	4	-	-
熱性けいれん	-	-	-	-
運動機能異常	5	5	-	-
神経系感覚器の異常	6	6	-	-
血液疾患	1	-	-	1
皮膚疾患	7	4	1	2
循環器系疾患	2	1	-	1
呼吸器系疾患	2	-	-	2
消化器系疾患	2	2	-	-
泌尿生殖器系疾患	19	14	1	4
先天異常	1	1	-	-
生活習慣上の問題	4	4	-	-
情緒行動上の問題	33	32	-	1
育児環境上の問題	37	32	2	3
その他	16	15	-	1

資料：西部保健所調べ

3) 1歳6か月児歯科健康診査

(単位：人、%)

平成28年度

	対象者数	受診者数	むし歯の型別分類							むし歯の総数(本)	むし歯の保有者率(%)	一人当たりむし歯数(本)	口腔軟組織疾患	その他の要指導
			総数	O1型	O2型	A型	B型	C型	不詳					
管内	675	653	653	161	466	22	3	1	-	86	4.0	0.13	60	89
日田市	504	489	489	6	463	16	3	1	-	74	4.1	0.15	60	88
九重町	56	53	53	53	-	-	-	-	-	-	0.0	0.00	-	-
玖珠町	115	111	111	102	3	6	-	-	-	12	5.4	0.11	-	1

資料：西部保健所調べ

4) 3歳児健康診査

(単位：人、%)

平成28年度

	対象者数	受診者数	受診率	受診者内訳											
				異常を認めず				異常あり							
				異常を認めず		要指導		要観察		要精密		要医療		治療中	
				人数	率	人数	率	人数	率	人数	率	人数	率	人数	率
管内	675	648	96.0	330	50.9	63	9.7	160	24.7	63	9.7	3	0.5	29	4.5
日田市	512	496	96.9	269	54.2	41	8.3	113	22.8	46	9.3	3	1	24	4.8
九重町	56	49	87.5	21	42.9	13	26.5	8	16.3	4	8.2	-	-	3	6.1
玖珠町	107	103	96.3	40	38.8	9	8.7	39	37.9	13	12.6	-	0.0	2	1.9

資料：西部保健所調べ

* 3歳児健康診査の要観察・要精密・要医療・治療中の内訳（延べ数）

(単位：人)

平成28年度

	管内	日田市	九重町	玖珠町
身体的発育異常	8	6	1	1
精神的発達障がい	80	50	6	24
四肢骨格系異常	1	1	-	-
熱性けいれん	-	-	-	-
運動機能異常	-	-	-	-
神経系感覚器の異常	74	72	-	2
血液疾患	-	-	-	-
皮膚疾患	4	2	2	-
循環器系疾患	7	3	2	2
呼吸器系疾患	-	-	-	-
消化器系疾患	1	-	-	1
泌尿生殖器系疾患	25	13	3	9
先天異常	3	2	-	1
生活習慣上の問題	1	1	-	-
情緒行動上の問題	62	46	4	12
育児環境上の問題	31	27	2	2
その他	11	10	-	1

資料：西部保健所調べ

5) 3歳児歯科健康診査

(単位：人、%)

平成28年度

	対象者数	受診者数	むし歯の型別分類							むし歯の総数(本)	むし歯の保有者率(%)	一人当りむし歯数(本)	口腔軟組織疾患	その他の要指導
			総数	O型	A型	B型	C1型	C2型	不詳					
管内	675	648	648	466	121	53	1	7	-	663	28.1	1.02	24	85
日田市	512	495	495	352	98	41	-	4	-	542	28.9	1.09	24	82
九重町	56	50	50	34	8	8	-	-	-	61	32.0	1.22	-	2
玖珠町	107	103	103	80	15	4	1	3	-	60	22.3	0.58	-	1

資料：西部保健所調べ

(3) 未熟児養育医療給付事業

母子保健法第20条の規定により、身体の発育が未熟なまま出生し、特別な医療を必要とする場合に医療費が給付される。平成25年4月に県から市町村へ権限委譲された。

(単位：人)

平成28年度

	総数	1,000g以下	1,001g～ 1,500g以下	1,501g～ 1,800g以下	1,801g～ 2,000g以下	2,001g～ 2,300g以下	2,301g～ 2,500g以下	2,501g以上
管内	23	1	3	2	12	2	2	1
日田市	18	1	3	1	10	1	1	1
九重町	1	-	-	-	1	-	-	-
玖珠町	4	-	-	1	1	1	1	-

資料：西部保健所調べ

(4) 育成医療給付事業

障害者総合支援法の規定により、障がい除去又は軽減し、生活能力の向上や社会活動を容易にするために必要な医療費が給付される。

(単位：件)

平成28年度

	総数	視覚障がい	聴覚・平衡機能障がい	音声・言語・そしゃく機能障がい	肢体不自由	内部障がい					ヒト免疫不全ウイルスによる免疫の機能不全
						心臓機能障がい	腎臓機能障がい	小腸機能障がい	肝臓機能障がい	その他の内臓障がい	
管内	31	1	1	12	7	4	-	-	-	6	-
日田市	24	1	1	11	6	2	-	-	-	3	-
九重町	1	-	-	-	-	1	-	-	-	-	-
玖珠町	6	-	-	1	1	1	-	-	-	3	-

注：総数は延べ数

資料：西部保健所調べ

(5) 小児慢性特定疾病

18歳未満（継続の場合は必要に応じて20歳未満まで延長可）の児童で、厚生労働大臣が定める慢性疾患及びその疾患の状態の程度に該当する場合、治療の確立と普及を図るために医療費の自己負担が補助される。

(単位：人)

平成29年3月31日現在

	総数	悪性新生物	慢性腎疾患群	慢性呼吸器疾患群	慢性心疾患群	内分泌疾患群	膠原病	糖尿病	先天性代謝異常性	血液疾患群	免疫疾患群	神経・疾患群	慢性消化器疾患群	遺伝子の伴う変化候群	染色体又は	皮膚疾患群
管内	73	16	2	1	11	13	4	7	5	4	-	5	8	-	-	-
日田市	49	11	2	1	9	10	1	5	3	2	-	3	5	-	-	-
九重町	7	1	-	-	1	-	1	1	-	1	-	1	1	-	-	-
玖珠町	17	4	-	-	1	3	2	1	2	1	-	1	2	-	-	-

注：総数は実数

資料：西部保健所調べ

(6) 長期療養児等療育相談事業

慢性疾患や障がい等により長期に療養が必要な児の自立や成長発達を促すとともに、養育者等が抱える悩みや不安を軽減することを目的に、家庭訪問、面接、電話等の方法で相談を実施した。

(単位：人)

平成28年度

	総計	電話			面接			訪問		
		小児慢性特定疾病	その他の長期療養児	小計	小児慢性特定疾病	その他の長期療養児	小計	小児慢性特定疾病	その他の長期療養児	小計
西部保健所	252	81	9	90	133	3	136	24	2	26

注：延べ件数

資料：西部保健所調べ

(7) 乳幼児療育相談事業

1) 巡回相談及び精密検診

①実施状況

平成28年度

	実施回数	総数	内 訳			
			異常なし	要指導	要観察	他機関紹介
管内	巡回相談：6回	71	3	24	29	15
	市・町精密検診：6回	71	7	26	26	12
日田市	巡回相談：3回	49	2	18	19	10
	市精密検診：3回	51	7	23	13	8
玖珠郡	巡回相談：3回	22	1	6	10	5
	郡精密検診：3回	20	-	3	13	4

資料：西部保健所調べ

②相談内容の内訳

平成28年度

	総数	肢不自由	体障	視障	聴障	覚障	言語発達障がい	重症心身障がい	運動発達遅滞	その他
管内	142	1	-	-	-	60	-	4	77	
日田市	100	1	-	-	-	40	-	4	55	
玖珠郡	42	-	-	-	-	20	-	-	22	

資料：西部保健所調べ

(8) ヘルシースタートおおいた事業

1) 地域推進専門部会

目的：ヘルシースタートおおいたガイドラインに基づく「母子保健・育児支援連携システム」を構築し、医療・保健・福祉・教育の連携の強化を図る。地域の母子保健の課題等を検討し、母子保健活動の強化を推進する。

実施日	内 容	参加者
平成29年3月2日	1 母子保健支援連絡票による連携状況について 2 妊娠・子育て期における保護者のメンタルヘルスに対する支援について 3 事例報告「産科からの連絡をきっかけに早期に支援が開始されたケース」 4 西部圏域版ガイドラインの一部改正について	【委員】 産婦人科医2名、小児科医4名、精神科医1名、歯科医師1名、助産師1名、こども園関係者1名、市町保健・福祉担当7名、保健所長 【オブザーバー】 助産師4名 計 22 名

(9) 管内母子保健担当者会議

1) 対象：母子保健担当保健師

	実施日	内 容	参加者
日田市	平成28年5月31日 9:00～11:45	・要支援ケースの支援状況確認と支援方針検討 ・母子保健支援連絡票の稼働状況確認 ・母子保健事業進捗状況について情報共有	日田市保健師4名 保健所保健師1名 計5名
	平成28年6月30日 13:30～15:30	・要支援ケースの支援状況確認と支援方針検討 ・母子保健事業進捗状況について情報共有	日田市保健師4名 保健所保健師1名 計5名
	平成28年8月2日 9:30～12:00	・要支援ケースの支援状況確認と支援方針検討 ・母子保健事業進捗状況について情報共有 ・歯科保健事業(母子保健に係る部分)について検討 ・5歳児発達相談会打合せ	日田市保健師4名 保健所保健師1名 計5名
	平成28年9月12日 14:30～12:00	・要支援ケースの支援状況確認と支援方針検討 ・母子保健事業進捗状況について情報共有 ・母子健康手帳交付時アンケート内容について協議	日田市保健師2名 保健所保健師1名 計3名
	平成29年1月4日 13:00～15:30	・要支援ケースの支援状況確認と支援方針検討 ・母子保健事業進捗状況について情報共有	日田市保健師4名 保健所保健師1名 計5名
	平成29年2月24日 9:30～11:00	・要支援ケースの支援状況確認と支援方針検討 ・母子保健事業進捗状況について情報共有 ・ヘルシースタートおおいた地域推進専門部会内容について検討	日田市保健師3名 保健所保健師1名 計4名
玖珠郡	平成28年8月5日 9:30～11:30	・ハイリスクケースの事例検討 ・発達障がい児等心のネットワーク推進事業について情報交換	九重町保健師2名 玖珠町保健師2名 保健所保健師2名 計6名
	平成28年10月5日 14:00～16:30	・ハイリスクケースの事例検討 ・発達障がい児等心のネットワーク推進事業について検討 ・ヘルシースタートおおいた推進委員会での協議内容共有 ・子育て世代包括支援センター設置に関する検討	九重町保健師2名 玖珠町保健師2名 保健所保健師2名 計6名
	平成28年11月18日 15:00～17:00	・ハイリスクケースの事例検討 ・産後ケア等新規事業準備状況について情報共有 ・管内保健活動検討会での研修について協議	九重町保健師2名 玖珠町保健師2名 保健所保健師2名 計6名
	平成29年2月24日 9:30～11:00	・ハイリスクケースの事例検討 ・ヘルシースタートおおいた地域推進専門部会の協議内容検討	九重町保健師2名 玖珠町保健師2名 保健所保健師2名 計6名

2) 対象：母子保健担当保健師及び助産師合同

実施日	内 容	参加者
平成28年12月13日	・母子保健支援連絡票の評価 ・妊産婦のメンタルヘルスに対する支援について ・新生児聴覚検査について ・思春期教育について情報交換 ・退院後のフォロー体制について ・妊婦歯科健診について	産科助産師 開業助産師 市町保健師 保健所保健師 計19名

(10) 不妊治療費助成事業

(単位：件) 平成28年度

	延べ件数
管 内	56件
日 田 市	40件
九 重 町	8件
玖 珠 町	7件
管 外	1件

資料：西部保健所調べ

4 生活習慣病対策

医療制度改革に伴い、平成 20 年度から医療保険者に特定健康診査・特定保健指導が義務づけられるなど、疾病予防を重視した保健医療体系への転換が図られた。

各市町では、健康増進法において特定健診等の対象とならない者への健康診査やがん検診等を実施し、住民の生活習慣の的確な把握と健康づくりに努めている。

〔事務・事業イメージ〕 ◇の表示がある事務・事業について、関連データを掲載

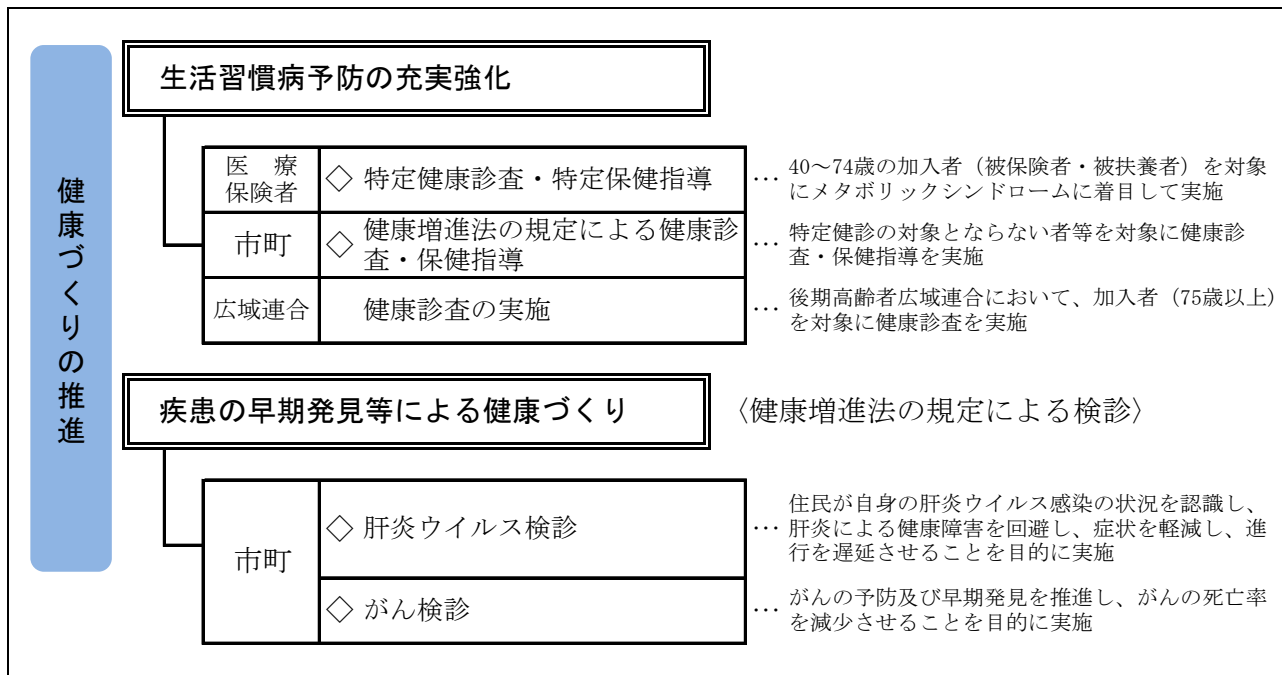

（1）高齢者の医療の確保に関する法律の規定による特定健康診査（国民健康保険）

平成 18 年の医療制度改革において、「老人保健法」が「高齢者の医療の確保に関する法律」に全面改正され、医療保険者に 40 歳以上 74 歳以下の被保険者及び被扶養者に対する生活習慣病予防に着目した特定健康診査及び特定保健指導が義務づけられた。

（単位：人，％）

平成28年度

		特定健康診査			特定保健指導						
		対象者数	受診者数	受診率（％）	動機付け支援			積極的支援			実施率（％）
					対象者	終了者	終了率（％）	対象者	終了者	終了率（％）	
管内	計	18,525	7,461	40.3%	742	165	22.2%	240	50	20.8%	21.9%
	男	9,133	3,314	36.3%	454	97	21.4%	190	37	19.5%	20.8%
	女	9,392	4,147	44.2%	288	68	23.6%	50	13	26.0%	24.0%
日田市	計	12,960	5,053	39.0%	488	57	11.7%	140	11	7.9%	10.8%
	男	6,375	2,242	35.2%	293	30	10.2%	112	10	8.9%	9.9%
	女	6,585	2,811	42.7%	195	27	13.8%	28	1	3.6%	12.6%
九重町	計	2,229	995	44.6%	108	58	53.7%	38	16	42.1%	50.7%
	男	1,147	460	40.1%	68	34	50.0%	27	11	40.7%	47.4%
	女	1,082	535	49.4%	40	24	60.0%	11	5	45.5%	56.9%
玖珠町	計	3,336	1,413	42.4%	146	50	34.2%	62	23	37.1%	35.1%
	男	1,611	612	38.0%	93	33	35.5%	51	16	31.4%	34.0%
	女	1,725	801	46.4%	53	17	32.1%	11	7	63.6%	37.5%

資料：保険者別法定報告

注 ※1：平成27年4月1日から年間をとおして加入中のもの

※2：上記の中で平成28年3月31日までに特定健診を受診した者の数

(2) 健康増進法の規定による健康診査

従来の基本健康診査を中心とする老人保健事業のうち、「高齢者の医療の確保に関する法律」に定められたもの以外については、健康増進法の規定による健康増進事業として、市町村が実施することとされている。

(単位：人、%)

平成27年度

		対象者数	受診者数	受診率	指導区分別実人員				内臓脂肪症候群	
					保健指導 非対象者	服薬中の ため保健 指導の対 象から除 外した者	動機付け 支 援	積極的 支 援	内蔵 脂肪 症候群 予備群	内蔵 脂肪 症候群 該当者
管 内	計	1,040	33	3.2 %	16	4	4	4	3	8
	男	458	6	1.3 %	5	-	-	1	1	-
	女	582	27	4.6 %	11	4	4	3	2	8
日 田 市	計	756	21	2.8 %	13	2	4	-	2	4
	男	327	4	1.2 %	4	-	-	-	-	-
	女	429	17	4.0 %	9	2	4	-	2	4
九 重 町	計	134	4	3.0 %	1	-	-	3	1	2
	男	62	1	1.6 %	-	-	-	1	1	-
	女	72	3	4.2 %	1	-	-	2	-	2
玖 珠 町	計	150	8	5.3 %	2	2	-	1	-	2
	男	69	1	1.4 %	1	-	-	-	-	-
	女	81	7	8.6 %	1	2	-	1	-	2

資料 厚生労働省「地域保健・健康増進事業報告」、各市調べ

注： 65歳以上の者は積極的支援の対象外で、75歳以上の者は保健指導の対象外のため、指導区分別実人員の計は受診者数の計と一致しない。

(3) 肝炎ウイルス検診

1) 満40歳となる者を対象とした検診

(単位：人)

平成28年度

	節 目 検 診									
	受 診 者 数		C型肝炎ウイルス検診						B型肝炎ウイルス検診	
	C 型	B 型	判定①	判定②	判定③	判定④	判定⑤	計	陽 性	陰 性
管 内	33	33	-	-	-	33	-	33	-	33
日 田 市	11	11	-	-	-	11	-	11	-	11
九 重 町	8	8	-	-	-	8	-	8	-	8
玖 珠 町	14	14	-	-	-	14	-	14	-	14

資料 厚生労働省「地域保健・健康増進事業報告」

注：平成28年度中に満40歳となった者を対象とした実施状況を掲載している。

2) 満41歳以上の者を対象とした検診

(単位：人)

平成28年度

	節 目 検 診									
	受 診 者 数		C型肝炎ウイルス検診						B型肝炎ウイルス検診	
	C 型	B 型	判定①	判定②	判定③	判定④	判定⑤	計	陽 性	陰 性
管 内	821	821	4	-	6	811	-	821	2	819
日 田 市	220	220	-	-	-	220	-	220	-	220
九 重 町	65	65	-	-	-	65	-	65	1	64
玖 珠 町	536	536	4	-	6	526	-	536	1	535

資料 厚生労働省「地域保健・健康増進事業報告」

注：平成28年度中に満41歳以上になった者で、過去に当該肝炎ウイルス検診に相当する検診を受けたことがなく、かつ、本検診の受診を希望する者を対象とした実施状況を掲載している。

(4) がん検診

1) がん検診の総合データ (平成27年度・28年度)

平成29年5月1日現在

			対象者 (人)	受診者 (人)	受診率 (%)	要精検 率 (%)	精 密 受診率 (%)	未把握 率 (%)	陽性反応 的中度 (%)	が ん 発見率 (%)
胃がん	平成 27年度	日田市	44,923	5,497	12.2%	3.5%	84.1%	2.1%	4.1%	0.1%
		九重町	6,976	1,055	15.1%	12.6%	89.5%	10.5%	0.0%	0.0%
		玖珠町	5,946	1,625	27.3%	14.8%	90.5%	8.3%	1.2%	0.2%
	平成 28年度	日田市	43,716	4,558	14.4%					
		九重町	6,998	1,032	19.0%					
		玖珠町	5,946	1,576	35.3%					
大腸がん	平成 27年度	日田市	44,923	6,306	14.0%	6.9%	74.0%	4.1%	3.2%	0.2%
		九重町	6,976	1,460	20.9%	7.3%	83.0%	15.1%	3.8%	0.3%
		玖珠町	5,946	2,083	35.0%	6.2%	91.5%	7.0%	2.3%	0.1%
	平成 28年度	日田市	43,716	5,323	12.2%					
		九重町	6,998	1,353	19.3%					
		玖珠町	5,946	1,982	33.3%					
肺がん	平成 27年度	日田市	44,923	6,582	14.7%	0.1%	100.0%	0.0%	25.0%	0.0%
		九重町	6,976	1,800	25.8%	1.1%	70.0%	25.0%	5.0%	0.1%
		玖珠町	5,946	2,220	37.3%	0.6%	92.3%	7.7%	23.1%	0.1%
	平成 28年度	日田市	43,716	5,573	12.7%					
		九重町	6,998	1,724	24.6%					
		玖珠町	5,946	2,396	40.3%					
子宮がん	平成 27年度	日田市	30,758	3,648	14.9%	0.6%	61.9%	0.0%	0.0%	0.0%
		九重町	4,546	898	25.4%	1.4%	76.9%	23.1%	0.0%	0.0%
		玖珠町	4,374	1,139	36.7%	1.8%	90.5%	9.5%	4.8%	0.1%
	平成 28年度	日田市	29,735	2,972	15.0%					
		九重町	4,560	858	24.9%					
		玖珠町	4,374	1,092	34.0%					
乳がん	平成 27年度	日田市	24,514	1,766	9.5%	14.4%	91.0%	0.8%	1.6%	0.2%
		九重町	3,745	68	2.9%	4.4%	100.0%	0.0%	0.0%	0.0%
		玖珠町	3,864	173	3.0%	0.6%	100.0%	0.0%	0.0%	0.0%
	平成 28年度	日田市	23,866	1,388	13.0%					
		九重町	3,792	856	30.6%					
		玖珠町	3,864	804	32.9%					

資料：厚生労働省「地域保健・健康増進事業報告」

注1： 胃がんと子宮がんと乳がんの受診率

= (「前年度受診者数」 + 「当該年度受診者数」 - 「前年度及び当該年度における2年連続受診者数」) ÷ 「当該年度の対象者数」 × 100

注2： 胃がんは「胃部エックス線検査」と「胃内視鏡検査」の合計値、子宮がんは「頸部がん」の値を記載。乳がんについて、平成27年度分は「視触診及びマンモグラフィ」の値を掲載し、平成28年度分は「マンモグラフィ」の値を記載。

注3： 胃がんの受診率について、平成27年度は従来通り「受診者／対象者」で計算したものを計上し、平成28年度分は注1の計算方法で算出したものを掲載。

注4： 平成27年度地域保健・健康増進事業報告から受診率の算定対象年齢が20～69歳とされているが、上記の表では従来どおり全年齢を対象として受診率を算出したものを掲載。なお、平成28年度の対象者、受診率の数値に誤りがあったため今回訂正している。

2) がん検診受診状況（平成28年度：種類別）

① 胃がん検診

(単位:人)

平成28年度

	対象者数 (40歳以上)		胃がん検診受診者数(年度中)															
			胃部エックス線検査				胃内視鏡検査				計				2年連続受診者数			
			集団検診		個別検診		集団検診		個別検診		集団検診		個別検診		集団検診		個別検診	
			男	女	男	女	男	女	男	女	男	女	男	女	男	女	男	女
管内	25,138	31,522	3,027	3,851	70	74	29	39	29	47	3,056	3,890	99	121	2,376	2,964	50	71
日田市	19,850	23,866	1,985	2,573	-	-	-	-	-	-	1,985	2,573	-	-	1,592	2,007	-	-
九重町	3,206	3,792	450	514	-	-	29	39	-	-	479	553	-	-	349	410	-	-
玖珠町	2,082	3,864	592	764	70	74	-	-	29	47	592	764	99	121	435	547	50	71

資料：厚生労働省「地域保健・健康増進事業報告」

② 大腸がん検診

(単位:人)

平成28年度

	対象者数 (40歳以上)		大腸がん検診 受診者数(年度中)			
			集団検診		個別検診	
			男	女	男	女
管内	25,138	31,522	3,438	4,806	183	231
日田市	19,850	23,866	2,171	2,976	80	96
九重町	3,206	3,792	570	783	-	-
玖珠町	2,082	3,864	697	1,047	103	135

資料：厚生労働省「地域保健・健康増進事業報告」

③ 肺がん検診

(単位:人)

平成28年度

	対象者数	問診者数	胸部エックス線検査										喀痰細胞診(喀痰細胞診のみ受診は除く)					
			受診者数 (40歳以上)				喀痰細胞診 対象者数 (胸部エックス線検査受診者中高危険群者数)		喀痰容器配布回収状況									
			集団検診		個別検診		集団検診		個別検診		集団検診		個別検診		集団検診		個別検診	
			男	女	男	女	男	女	男	女	男	女	男	女	男	女	男	女
管内	男	25,138	4,148	77	4,148	104	1,107	31	137	5	87	5						
	女	31,522	5,301	140	5,301	140	131	-	24	-	15	-						
日田市	男	19,850	2,361	-	2,361	-	643	-	-	-	-	-						
	女	23,866	3,212	-	3,212	-	41	-	-	-	-	-						
九重町	男	3,206	711	-	711	-	419	-	127	-	80	-						
	女	3,792	1,013	-	1,013	-	45	-	14	-	8	-						
玖珠町	男	2,082	1,076	77	1,076	104	45	31	10	5	7	5						
	女	3,864	1,076	140	1,076	140	45	-	10	-	7	-						

資料：厚生労働省「地域保健・健康増進事業報告」

④ 子宮がん検診

(単位:人)

平成28年度

	対象者数 (20歳以上)	頸部			
		受診者数		2年連続受診者数	
		集団検診	個別検診	集団検診	個別検診
管内	38,669	4,736	186	3,446	85
日田市	29,735	2,929	43	2,158	9
九重町	4,560	846	12	619	-
玖珠町	4,374	961	131	669	76

資料：厚生労働省「地域保健・健康増進事業報告」

⑤ 乳がん検診

(単位:人)

平成28年度

	対象者数 (40歳以上)	マンモグラフィ			
		受診者数		2年連続受診者数	
		集団検診	個別検診	集団検診	個別検診
管内	31,522	2,972	76	1,168	4
日田市	23,866	1,350	38	57	4
九重町	3,792	842	14	596	-
玖珠町	3,864	780	24	515	-

資料：厚生労働省「地域保健・健康増進事業報告」

3) がん検診精密検査結果 (平成27年度：種類別)

①胃がん

(単位:人)

平成27年度

	受診者数	要精密検査者数	精密検査受診者内訳							未受診	未把握	
			異常を認めず	異常を認める								
				がんであった者	がんであった者のうち原発性のがん			がんの疑いのある者又は未確定	がん以外の疾患であった者			
					原発性のがんのうち早期が	早期のうち粘膜内がん	早期のうち					
個別検診	管内計	246	12	-	1	1	-	-	-	8	3	-
	管内男	97	8	-	-	-	-	-	-	6	2	-
	管内女	149	4	-	1	1	-	-	-	2	1	-
	日田市計	-	-	-	-	-	-	-	-	-	-	-
	日田市男	-	-	-	-	-	-	-	-	-	-	-
	日田市女	-	-	-	-	-	-	-	-	-	-	-
	九重町計	-	-	-	-	-	-	-	-	-	-	-
	九重町男	-	-	-	-	-	-	-	-	-	-	-
	九重町女	-	-	-	-	-	-	-	-	-	-	-
	玖珠町計	246	12	-	1	1	-	-	-	8	3	-
	玖珠町男	97	8	-	-	-	-	-	-	6	2	-
	玖珠町女	149	4	-	1	1	-	-	-	2	1	-
集団検診	管内計	8,015	557	43	10	8	4	3	-	439	27	38
	管内男	3,339	278	21	4	4	2	1	-	208	22	23
	管内女	4,676	279	22	6	4	2	2	-	231	5	15
	日田市計	5,494	195	24	8	6	2	2	-	132	27	4
	日田市男	2,226	112	11	3	3	1	1	-	74	22	2
	日田市女	3,268	83	13	5	3	1	1	-	58	5	2
	九重町計	1,055	133	13	-	-	-	-	-	106	-	14
	九重町男	470	61	6	-	-	-	-	-	47	-	8
	九重町女	585	72	7	-	-	-	-	-	59	-	6
	玖珠町計	1,466	229	6	2	2	2	1	-	201	-	20
	玖珠町男	643	105	4	1	1	1	-	-	87	-	13
	玖珠町女	823	124	2	1	1	1	1	-	114	-	7

資料：厚生労働省「地域保健・健康増進事業報告」

②大腸がん

(単位：人)

平成27年度

		受診者数	要精密検査者数	精密検査受診者内訳							未受診	未把握	
				異常を認めず	異常を認める								
					がんであった者	がんであった者のうち原発性のがん			がんの疑いのある者又は未確定	がん以外の疾患であった者			
						原発性のがんのうち早期が	早期が	早期のうち粘膜内がん					
個別 検診	管内	計	492	47	8	1	-	-	-	-	18	20	-
		男	204	23	4	1	-	-	-	-	11	7	-
		女	288	24	4	-	-	-	-	-	7	13	-
	日田市	計	230	30	5	1	-	-	-	-	6	18	-
		男	103	13	2	1	-	-	-	-	5	5	-
		女	127	17	3	-	-	-	-	-	1	13	-
	九重町	計	-	-	-	-	-	-	-	-	-	-	-
		男	-	-	-	-	-	-	-	-	-	-	-
		女	-	-	-	-	-	-	-	-	-	-	-
	玖珠町	計	262	17	3	-	-	-	-	-	12	2	-
		男	101	10	2	-	-	-	-	-	6	2	-
		女	161	7	1	-	-	-	-	-	6	-	-
集団 検診	管内	計	9,362	622	172	20	15	9	7	2	306	79	43
		男	3,755	302	63	12	8	6	4	1	154	45	27
		女	5,607	320	109	8	7	3	3	1	152	34	16
	日田市	計	6,088	404	137	13	8	7	5	1	158	77	18
		男	2,419	194	50	9	5	5	3	-	81	43	11
		女	3,669	210	87	4	3	2	2	1	77	34	7
	九重町	計	1,460	106	14	4	4	2	2	1	69	2	16
		男	617	53	6	2	2	1	1	1	33	2	9
		女	843	53	8	2	2	1	1	-	36	-	7
	玖珠町	計	1,814	112	21	3	3	-	-	-	79	-	9
		男	719	55	7	1	1	-	-	-	40	-	7
		女	1,095	57	14	2	2	-	-	-	39	-	2

資料：厚生労働省「地域保健・健康増進事業報告」

③ 肺がん：喀痰細胞診

(単位：人)

平成27年度

			喀痰容器の 配布・回収状況		喀痰細胞診の判定別人数				
			配布数	回収数 (受診者数)	A	B	C	D	E
個別 検診	管内	合計	3	-	-	-	-	-	-
		男性	3	-	-	-	-	-	-
		女性	-	-	-	-	-	-	-
	日田市	計	-	-	-	-	-	-	-
		男性	-	-	-	-	-	-	-
		女性	-	-	-	-	-	-	-
	九重町	計	-	-	-	-	-	-	-
		男性	-	-	-	-	-	-	-
		女性	-	-	-	-	-	-	-
	玖珠町	計	3	-	-	-	-	-	-
		男性	3	-	-	-	-	-	-
		女性	-	-	-	-	-	-	-
集団 検診	管内	合計	394	227	16	207	1	3	-
		男性	358	212	16	192	1	3	-
		女性	36	15	-	15	-	-	-
	日田市	計	-	-	-	-	-	-	-
		男性	-	-	-	-	-	-	-
		女性	-	-	-	-	-	-	-
	九重町	計	161	100	5	94	-	1	-
		男性	146	94	5	88	-	1	-
		女性	15	6	-	6	-	-	-
	玖珠町	計	233	127	11	113	1	2	-
		男性	212	118	11	104	1	2	-
		女性	21	9	-	9	-	-	-

			要精密 検査 者数	精密検査受診者内訳					未受診	未把握
				異常 認めず	異常を認める					
					がんで あった 者	がんで あった 者のうち 原発性 のがん の	原発性の がんのうち 喀痰細胞 診のみで 発見された 者	原発性の がんのうち 臨床病 期Ⅰ期		
個別 検診	管内	合計	-	-	-	-	-	-	-	-
		男性	-	-	-	-	-	-	-	-
		女性	-	-	-	-	-	-	-	-
	日田市	計	-	-	-	-	-	-	-	-
		男性	-	-	-	-	-	-	-	-
		女性	-	-	-	-	-	-	-	-
	九重町	計	-	-	-	-	-	-	-	-
		男性	-	-	-	-	-	-	-	-
		女性	-	-	-	-	-	-	-	-
	玖珠町	計	-	-	-	-	-	-	-	-
		男性	-	-	-	-	-	-	-	-
		女性	-	-	-	-	-	-	-	-
集団 検診	管内	合計	3	-	3	3	3	3	-	-
		男性	3	-	3	3	3	3	-	-
		女性	-	-	-	-	-	-	-	-
	日田市	計	-	-	-	-	-	-	-	-
		男性	-	-	-	-	-	-	-	-
		女性	-	-	-	-	-	-	-	-
	九重町	計	1	-	1	1	1	1	-	-
		男性	1	-	1	1	1	1	-	-
		女性	-	-	-	-	-	-	-	-
	玖珠町	計	2	-	2	2	2	2	-	-
		男性	2	-	2	2	2	2	-	-
		女性	-	-	-	-	-	-	-	-

資料：厚生労働省「地域保健・健康増進事業報告」

注：判定別人数のA～Eは次のとおり。

A「喀痰中に組織球を認めない」、B「正常上皮細胞のみ、基底細胞増性」、C「中等度異形扁平上皮細胞、核の増大や濃染を伴う円柱上皮細胞」、D「高度（境界）異形扁平上皮細胞、または悪性腫瘍の疑いがある細胞を認める」、E「悪性腫瘍細胞を認める」

④ 肺がん：胸部エックス線検査

(単位：人)

平成27年度

		受診者数	判定別人数						
			A	B	C	D	E		
個別 検診	管内	計	292	-	250	38	1	3	
		男	116	-	96	19	-	1	
		女	176	-	154	19	1	2	
	日田市	計	-	-	-	-	-	-	
		男	-	-	-	-	-	-	
	九重町	計	-	-	-	-	-	-	
		男	-	-	-	-	-	-	
	玖珠町	計	292	-	250	38	1	3	
		男	116	-	96	19	-	1	
		女	176	-	154	19	1	2	
	集団 検診	管内	計	10,302	-	9,577	576	118	31
			男	4,115	-	3,754	278	68	15
女			6,187	-	5,823	298	50	16	
日田市		計	6,582	-	6,173	310	95	4	
		男	2,589	-	2,389	142	56	2	
九重町		計	1,800	-	1,631	139	11	19	
		男	736	-	651	72	4	9	
玖珠町		計	1,920	-	1,773	127	12	8	
		男	790	-	714	64	8	4	
		女	1,130	-	1,059	63	4	4	

		要精密検査者数	精密検査受診者内訳					未受診	未把握			
			異常認めず	異常を認める			がんと疑いのある者又は未確定			がん以外の疾患であった者		
				がんであった者	がんであった者のうち原発性のがん	原発性のがんのうち臨床病期I期						
個別 検診	管内	計	3	1	-	-	-	2	-	-		
		男	1	-	-	-	-	1	-	-		
		女	2	1	-	-	-	1	-	-		
	日田市	計	-	-	-	-	-	-	-	-		
		男	-	-	-	-	-	-	-	-		
	九重町	計	-	-	-	-	-	-	-	-		
		男	-	-	-	-	-	-	-	-		
	玖珠町	計	3	1	-	-	-	2	-	-		
		男	1	-	-	-	-	1	-	-		
		女	2	1	-	-	-	1	-	-		
	集団 検診	管内	計	31	9	2	1	-	1	12	1	6
			男	15	5	1	1	-	1	3	-	5
女			16	4	1	-	-	-	9	1	1	
日田市		計	4	1	1	-	-	1	1	-	-	
		男	2	1	-	-	-	1	-	-	-	
九重町		計	19	7	-	-	-	-	6	1	5	
		男	9	4	-	-	-	-	1	-	4	
玖珠町		計	8	1	1	1	-	-	5	1	1	
		男	4	-	1	1	-	-	5	-	1	
		女	4	1	-	-	-	-	3	-	-	

資料：厚生労働省「地域保健・健康増進事業報告」

注：判定別人数のA～Eは次のとおり。

- A 「読影不能」、B 「異常所見を認めない」、C 「異常所見を認めるが、検査を必要としない」、
- D 「異常所見を認めるが、肺がん以外の疾患が考えられる」、E 「肺がんの疑い」

⑤子宮頸がん

(単位：人)

平成27年度

	受診者数	2年連続受診者数	初回検体の適正・不適正		細胞診の判定別人数				
			適正	不適正	精不 検要	要精検 (1)	要精検 (2)	判不 定能	
個別検診	管内	224	100	224	-	223	1	-	-
	日田市	56	17	56	-	55	1	-	-
	九重町	13	1	13	-	13	-	-	-
	玖珠町	155	82	155	-	155	-	-	-
集団検診	管内	5,461	3,731	5,456	5	5,407	52	-	2
	日田市	3,592	2,443	3,590	2	3,572	20	-	-
	九重町	885	612	885	-	872	13	-	-
	玖珠町	984	676	981	3	963	19	-	2

	要精密検査者数	異常を認めず	精密検査受診者内訳									未受診	未把握	
			異常を認める						腺異形成であった者	がんの疑いのある者又は未確定	がん及びCIN等以外の疾患であった者			
			がんであった者	がんであった者のうち原発性のがん	原発性のがんのうち微少浸潤がん	CIN3又はAISであった者	CIN2であった者	CIN1であった者						
個別検診	管内	1	-	-	-	-	-	-	-	-	-	-	-	-
	日田市	1	-	-	-	-	-	-	-	-	-	-	-	-
	九重町	-	-	-	-	-	-	-	-	-	-	-	-	-
	玖珠町	-	-	-	-	-	-	-	-	-	-	-	-	-
集団検診	管内	54	7	1	1	-	3	3	15	-	2	10	8	5
	日田市	20	2	-	-	-	-	2	3	-	2	3	8	-
	九重町	13	1	-	-	-	1	-	5	-	-	3	-	3
	玖珠町	21	4	1	1	-	2	1	7	-	-	4	-	2

資料：厚生労働省「地域保健・健康増進事業報告」

⑤乳がん：マンモグラフィのみ

(単位：人)

平成27年度

	受診者数	2年連続受診者数	マンモグラフィの判定別人数					
			カテゴリー1	カテゴリー2	カテゴリー3	カテゴリー4	カテゴリー5	
個別検診	管内	-	-	-	-	-	-	-
	日田市	-	-	-	-	-	-	-
	九重町	-	-	-	-	-	-	-
	玖珠町	-	-	-	-	-	-	-
集団検診	管内	1,642	1,023	1,458	35	145	4	-
	日田市	-	-	-	-	-	-	-
	九重町	832	592	756	15	61	-	-
	玖珠町	810	431	702	20	84	4	-

	要精密検査者数	異常を認めず	精密検査受診者内訳						未受診	未把握	
			異常を認める					がんの疑いのある者未確定			がん以外の疾患であった者
			がんであった者	がんであった者のうち原発性のがん	原発性のがんのうち早期がん	早期がんのうち非浸潤がん	がんの疑いのある者未確定				
個別検診	管内	-	-	-	-	-	-	-	-	-	-
	日田市	-	-	-	-	-	-	-	-	-	-
	九重町	-	-	-	-	-	-	-	-	-	-
	玖珠町	-	-	-	-	-	-	-	-	-	-
集団検診	管内	149	85	4	4	2	1	-	53	-	7
	日田市	-	-	-	-	-	-	-	-	-	-
	九重町	61	28	2	2	-	-	-	27	-	4
	玖珠町	88	57	2	2	2	1	-	26	-	3

資料：厚生労働省「地域保健・健康増進事業報告」

注：カテゴリー1～5は以下のとおり

カテゴリー1「異常なし」、カテゴリー2「良性」、カテゴリー3「良性、しかし悪性を否定できず」、カテゴリー4「悪性の疑い」、カテゴリー5「悪性」

⑦乳がん：視触診及びマンモグラフィ

(単位：人)

平成27年度

	受診者数	2年連続 受診者数	マンモグラフィの判定別人数					
			カテゴリー1	カテゴリー2	カテゴリー3	カテゴリー4	カテゴリー5	
個別 検診	管内	97	9	84	-	2	11	-
	日田市	49	5	38	-	-	11	-
	九重町	11	2	10	-	1	-	-
	玖珠町	37	2	36	-	1	-	-
集団 検診	管内	1,776	84	1,484	45	241	5	1
	日田市	1,719	74	1,438	36	239	5	1
	九重町	57	10	46	9	2	-	-
	玖珠町	-	-	-	-	-	-	-

	要精密 検査者数	精密検査受診者内訳							未受診	未把握	
		異常を 認めず	異常を認める					がんの疑 いのある 者又は 未確定			がん以外 の疾患で あった者
			がんで あった者	がんであ った者の うち原発 性のがん	原発性の がんのう ち早期 が	早期がん のうち 非浸潤 がん	がん以外の 疾患で あった者				
個別 検診	管内	13	1	1	1	-	-	1	5	5	-
	日田市	11	-	1	1	-	-	-	5	5	-
	九重町	1	-	-	-	-	-	1	-	-	-
	玖珠町	1	1	-	-	-	-	-	-	-	-
集団 検診	管内	246	165	3	3	2	1	18	42	16	2
	日田市	244	164	3	3	2	1	18	41	16	2
	九重町	2	1	-	-	-	-	-	1	-	-
	玖珠町	-	-	-	-	-	-	-	-	-	-

資料：厚生労働省「地域保健・健康増進事業報告」

注：カテゴリー1～5は以下のとおり

カテゴリー1「異常なし」、カテゴリー2「良性」、カテゴリー3「良性、しかし悪性を否定できず」、
カテゴリー4「悪性の疑い」、カテゴリー5「悪性」

5 健康増進

「第二次生涯健康県おおいた 21」を推進するため、歯科保健・食生活・運動・喫煙対策等を重点として、健康づくりのための環境整備を図っている。

また、各種事業の会議や研修会の開催を通じて、生涯を通じた継続的な保健サービスの提供体制の構築に努めている。

さらに、市町の健康づくり計画推進への支援を行うとともにまちづくり地区組織活動についても支援を行っている。

〔事務・事業イメージ〕 ◇の表示がある事務・事業について、関連データを掲載

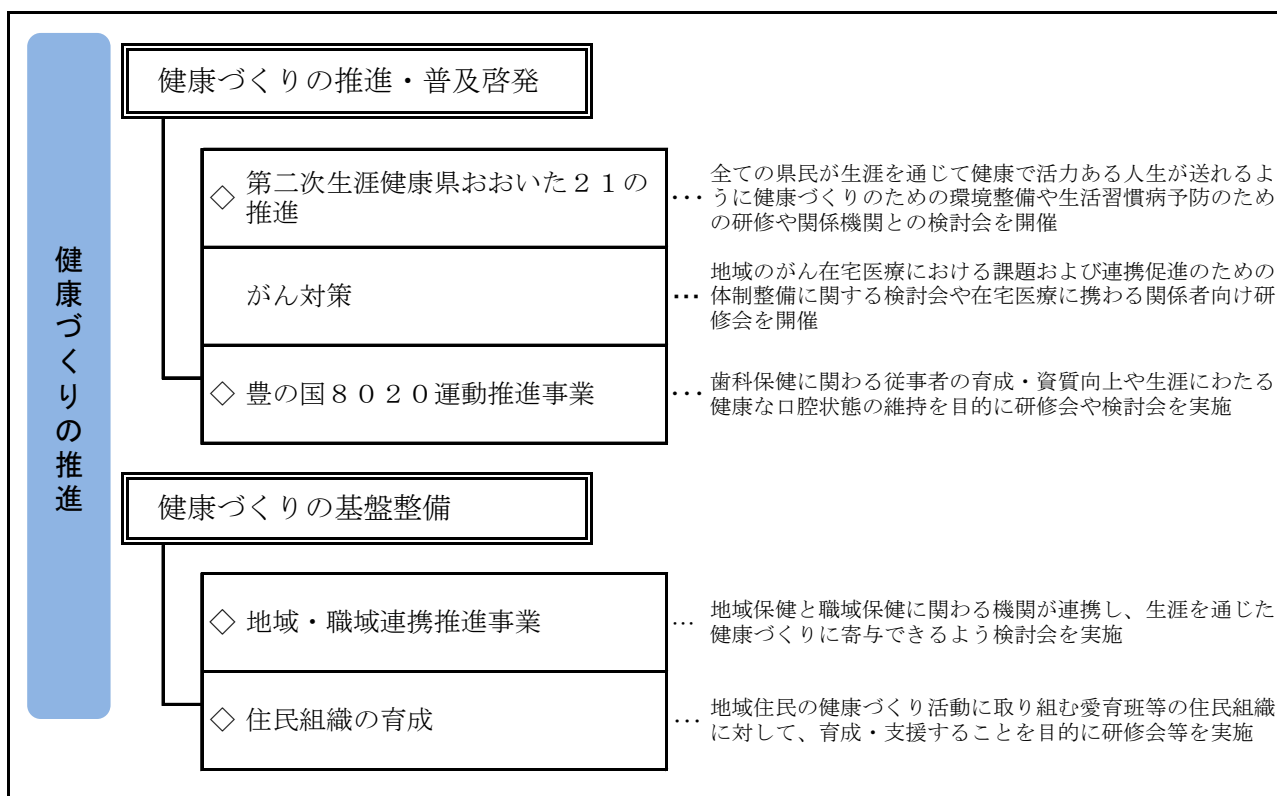

(1) 第二次生涯健康県おおいた 21 推進事業

健康増進計画「第二次生涯健康県おおいた 21」を実効性のあるものにするため、広く県民に知るとともに、分野別の改善対策を実施することにより「第二次生涯健康県おおいた 21」の実現をめざす。

1) 栄養・食生活対策事業

① 健康応援団の登録状況

(単位：か所) 平成 28 年度末現在

	店舗数
日田市	17
玖珠郡	16
計	35

② うま塩メニュー提供店の認定状況
(単位：か所) 平成 28 年度末現在

	店舗数
日田市	1
玖珠郡	-
計	1

2) たばこ対策事業

① 普及啓発

「世界禁煙デー」及び「禁煙週間」に関連して、日田駅前での啓発ティッシュの配布、横断幕・ポスター掲示やのぼりの設置による広報活動を行った。

② 健康応援団の登録状況

(単位：か所) 平成 28 年度末現在

	事業所数
日田市	11
玖珠郡	1
計	12

③ 未成年者喫煙対策研修会 (喫煙防止教育)

中学生が自らの健康を自分で守るため、たばこが与える影響について正しい知識を普及する。

実施日	内容	参加者
平成28年5月31日	講話 「たばこの話～たばこを吸わないを選ぶために～」	藤蔭高等学校 1, 2, 3年生及び教職員300名
平成28年11月15日	・10代でたばこを吸ってしまうことの影響 ・たばこをやめることの難しさ ・吸い始めないことは誰にでも選べる簡単なこと 西部保健所 主幹	日田林工高等学校 1, 2, 3年生及び教職員500名
平成28年2月15日	「薬物乱用防止事業」 西部保健所 主任	日田市立東溪中学校 1, 2, 3年生及び教職員78名

④ 事業所を対象にした普及啓発及び健康講話

実施日	内容	参加者
平成28年5月31日	講話 喫煙対策 「喫煙の害と禁煙を選択することの意義」 「受動喫煙」	日田玖珠広域消防組合 日田消防本部 職員70名
平成28年6月1日	「禁煙を応援します」 講師 西部保健所 主幹、副主幹	日田キャノンマテリアル株式会社 職員80名

3) 糖尿病重症化予防対策事業

平成 28 年度は、九重町、玖珠町が糖尿病性腎症重症化予防事業を開始し、糖尿病患者 4 例の個別支援を行い、医療機関を主として関係機関と連携した地域で糖尿病患者を支援する体制づくりに取り組んだ。

平成 29 年度は、日田市が取組をはじめるとの予定。

4) 地域・職域連携推進事業

壮年期を主体とする健康づくり対策として事業所に焦点をあてた事業所健康支援セミナー及び代表事業所ネットワーク連絡会を開催。

また、事業所を支援する関係機関と支援方針を統一し、連携を強化して事業所支援を効果的に行うために関係機関実務者連絡会議（職域ワーキング連絡会）、さらに地域・職域が連携し情報交換や地域の健康課題に取り組んでいくために組織代表者による地域・職域連携推進会議を開催した。

平成28年度は、関係機関及び関係部局、事業所との連携強化のもと、昨年度の取組から明確となった事業所の課題「健康診断の充実」に焦点をあて、内容を企画し実施した。

① 事業所健康支援セミナー（健康経営セミナー）

事業所の知識の周知と健康づくりへの取組を推進する目的として実施。

	日田地域	玖珠地域
開催日	平成28年8月25日	平成28年8月26日
事業所数	49	37
参加者数	84	50

② 代表事業所ネットワーク連絡会

事業所の健康に係る悩み・課題に応じ助言等を行うとともに、事業所間の連携及びネットワークづくりを推進する目的として実施。

	日田地域		玖珠地域	
	第1回	第2回	第1回	第2回
開催日	平成28年6月28日	平成28年11月28日	平成28年6月24日	平成28年12月5日
参加者数（事業所）	24	20	15	20

③ 関係機関実務者連絡会議（職域ワーキング連絡会議）

各関係機関の役割を認識し、支援方針を共有し連携強化を図ることで、効果的な事業所支援を行うことを目的として実施。

実施日	内容	参加機関
平成28年5月24日 平成28年7月14日 平成28年11月14日	1 事業所支援方針の共有と確認 2 意見交換 3 事業所配付用リーフレット「健康診断の充実」の作成	日田労働基準監督署、大分産業保健総合支援センター、日田玖珠地域産業保健センター、日田商工会議所、日田地区商工会、玖珠町・九重町商工会、全国健康保険協会大分支部、日田市、九重町、玖珠町、保健所

④ 地域・職域連携推進会議

地域・職域保健が連携のもと、地域課題に取り組む体制づくりの構築を目的として実施。

実施日	内容	参加者
平成29年1月25日	1 健康寿命日本一を目指して～「大分県の現状」 2 西部保健所管内の運動の状況調査結果 3 西部保健所「事業所の健康サポート事業」 4 「企業が行う社員の健康診断」リーフレットについて 5 意見交換 6 来年度の事業計画について	医師会（日田市、玖珠郡）、日田労働基準監督署、大分産業保健総合支援センター、日田玖珠地域産業保健センター、日田商工会議所、日田地区商工会、玖珠町商工会、日田検診センター、全国健康保険協会大分支部、事業所代表（3事業所）、日田市、九重町、玖珠町、保健所 17機関 34名

④ 事業所対象健康教育（出張健康セミナー）

要望のあった10事業所に対し、15回447人を対象に事業所へ出向き、事業所のニーズに応じた健康セミナーを実施。健康診断後の支援を充実することを重点的に指導し、事業所内での職場ぐるみの取組みにつながることを目指した。

また、下記主催の事業所対象健康講話も実施した。

主催	実施日	内容	参加人数
日田労働基準監督署	平成28年9月9日	講話 「社員の健康管理って？」 講師 西部保健所 所長 説明 「企業が行う従業員の健康診断」 説明者 西部保健所 主幹	300人
大分県 雇用労働政策課	平成28年10月20日	説明 「従業員の健康投資はじめていますか？」 ～健康経営事業所の理解～ 説明者 西部保健所 主幹	37人

（2）組織育成・支援

1）母子愛育班活動

自分の家庭から地域の人々へと連帯感を深め、自主的に健康作りをしていく地域の人々による民間の組織である。

① 玖珠町愛育健康づくり推進協議会

平成28年5月末現在

結成年月日	班数	分班数	班員数	活動内容
平成25年5月12日	4班	29班	287名	「自分たちの健康は自分たちで守る」を目的に、平成2年に「玖珠町健康づくり推進協議会」が発足し、主に①健診受診の呼びかけ②健康教室の開催③活動成果のPR④関係協力団体と連携した大会・まつりの開催等の活動を行ってきた。 平成25年5月12日に愛育会に加入し、更なる地域づくりの推進に向けて活動を行っている。

2）愛育班分班長研修会

声かけ訪問等を通じて地域で健康づくり活動を行っている愛育班分班長に対し、知識の習得や意見交換等の機会をとおして、愛育班活動のより効果的な推進を図ることを目的とする。

実施日	内容	対象者及び参加者数
平成28年11月11日	玖珠町愛育健康づくり推進協議会及び玖珠町健康づくり関係組織が各々の役割を認識し、交流により組織間の連携を強化する。さらに組織力の向上と併せて、玖珠町の健康づくり事業に主体的に取り組むことで、町ぐるみの健康レベルの向上に寄与する。 1 講話 「いつまででん、あるいち、しゃべっち、笑おうえ」 講師 元気づくり支援研究会 平松裕章氏 木元雪絵氏 2 組織交流会 「みんなで仲良く笑顔で語ろうえ」	玖珠町愛育健康づくり推進協議会推進委員及び健康づくり関係組織メンバー、玖珠町職員52名

(3) 豊の国8020運動推進事業

1) 地域歯科保健検討会

歯科保健活動に携わる関係機関（市町、医療機関、施設、組織等）が、各々の取り組みについて協議し、歯科保健事業を総合的に推進することを目的に開催。

実施日/場所	内容	参加者
平成29年1月31日 (日田市)	<ul style="list-style-type: none"> ・大分県の歯科保健対策及び歯科保健の現状報告 ・日田市の歯科保健の現状報告 ・県歯科医師会及び日田市内こども園等におけるフッ化物洗口等の取組紹介 ・小学校におけるフッ化物洗口の実施状況紹介 ・むし歯予防をめざしたフッ化物洗口の普及拡大への取組について意見交換 	歯科医師、歯科衛生士、日田教育事務所、日田市学校保健会代表、フッ化物洗口モデル小学校、日田市学校教育課、日田市保健師、保健所 計18名
平成29年2月13日 (玖珠郡)	<ul style="list-style-type: none"> ・大分県の歯科保健対策及び歯科保健の現状報告 ・九重町の歯科保健の現状と取組報告 ・玖珠町の歯科保健の現状と取組報告 ・杉ノ子こども園におけるフッ化物洗口の実施状況紹介 ・むし歯予防をめざしたフッ化物洗口の普及拡大への取組について意見交換 	歯科医師、こども園代表、日田教育事務所、玖珠郡校長会代表、玖珠郡学校保健会代表、フッ化物洗口実施こども園、九重町・玖珠町教育委員会、九重町・玖珠町保健師、保健所 計21名

2) 地域歯科保健研修会

歯科保健事業を推進するために、歯科保健事業等に関わる人や地域住民に対して研修会を開催。

実施日/場所	内容	参加者
平成29年2月13日 (玖珠郡)	杉ノ子こども園におけるフッ化物洗口実施状況見学会 <ul style="list-style-type: none"> ・実施経過説明 ・園長によるフッ化物洗口液作成実演 ・フッ化物洗口場面見学 ・担当歯科医・歯科医師会理事による説明 	玖珠郡内のこども園・保育園等の職員、九重町・玖珠町保健師、玖珠町教育委員会、西部保健所他 計22名

6 栄養・食生活改善

〔事務・事業イメージ〕 ◇の表示がある事務・事業について、関連データを掲載

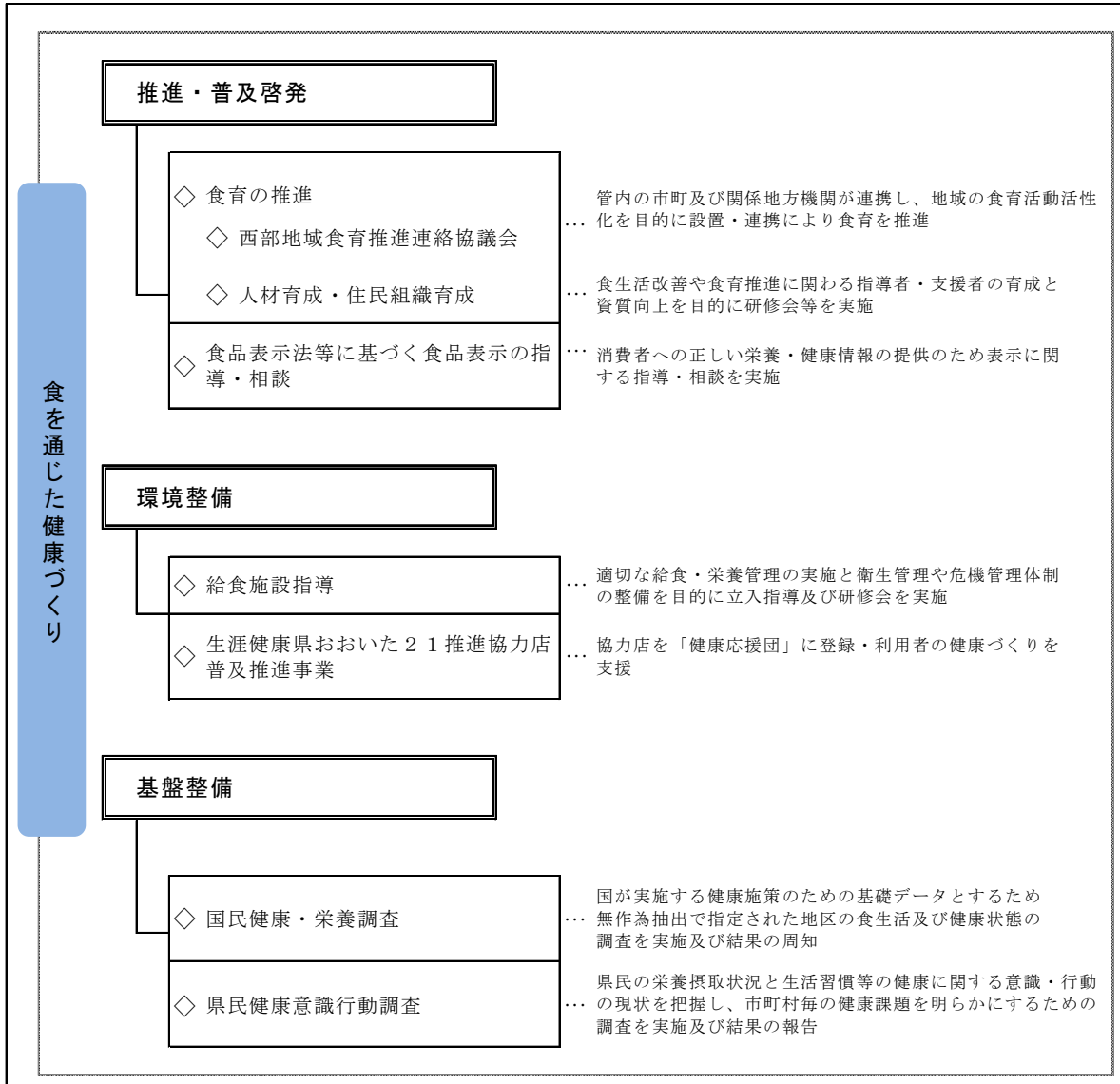

(1) 食育の推進

保健所長を会長として、西部振興局・日田教育事務所・市町で構成する西部地域食育推進連絡協議会を設置し、管内の食育を推進している。今年度は作業部会を開催し、担当者による情報の共有を行い、連携を図った。

1) 西部地域食育推進連絡協議会作業部会

実施日	内 容	参加機関
平成29年2月23日	<ul style="list-style-type: none"> ・平成28年度各関係機関の食育関連事業の共有 ・連携に向けた意見交換 	西部振興局（地域振興部、農山村振興部、生産流通部）、日田教育事務所、西部保健所、日田市、九重町、玖珠町、県食品安全・衛生課

資料：西部保健所調べ

2) 普及啓発

① 食育月間

卒業後、一人暮らしを始める可能性の高い高校生に対して、食に関心を持ち、日頃の食生活を振り返る機会となるよう実施した。

実施日	内 容
平成28年6月19日	玖珠美山高等学校全生徒へ食育ちらしとポケットティッシュを配布

資料：西部保健所調べ

② おおいた食の日・おおいた食育ウィーク

平成28年4月施行の「大分県食育推進条例」に定められた「おおいた食の日」に開催されたイベントの参加者に対して実施した。

実施日	内 容	イベント名	参加者数 (対象)
平成28年11月19日	<ul style="list-style-type: none"> みんなで「いただきます」 食育ちらし、ポケットティッシュ、野菜の種の配布 	美味求真試食会	102名 (環境保全団体、食品営業及びホテル・旅館関係者等)
		ロングテーブルおおいた2016 in玖珠会場	115名 (こども園・幼稚園児とその保護者等)

資料：西部保健所調べ

③ 食育コーナーの設置

日田市健康福祉まつりにおいて来場した幅広い世代に対して実施した。

実施日	内 容	参加者数 (対象)
平成28年10月9日	<ul style="list-style-type: none"> 食育SATシステムによる食事診断 食育クイズ 減塩パンフレットの配布 	115名 (市民)

資料：西部保健所調べ

④ 食育関係機関と連携した食育事業

事業名	内 容	実施回数	延べ参加者数 (対象)
米粉の普及啓発	玖珠町食育教室 (郷土料理の伝承)	5回	164名 (こども園・幼稚園児)
	九重町こども料理教室 (米粉を使用したピザ作り)	3回	63名 (小学生)
県産魚の普及啓発	お魚料理教室 (講義・県産魚を使った給食施設向けメニューの調理実習)	2回	21名 (管内給食施設栄養士等)
乾しいたけの普及啓発	おおいた乾しいたけ学習会 (講義・乾しいたけを使った調理実習)	10回	170名 (食生活改善推進員等)

資料：西部保健所調べ

- ⑤ 食育人材バンクの活用
 要望に応じて地域の食育活動に登録者を派遣した。

申請者	派遣回数	延べ参加者数
日田市内	2件	34名
玖珠郡内	5件	95名

資料：西部保健所調べ

(2) 人材・組織育成

1) 栄養士研修会

給食施設等に勤務する管理栄養士及び栄養士の資質向上を目的に、専門的知識や技術研鑽のための研修会を開催した。

市町名	実施月日	内 容	参加者数
日田市	平成28年7月15日	<ul style="list-style-type: none"> 給食施設における衛生管理と食中毒予防 講師 西部保健所 衛生課 平成28年度研修計画について 事例発表 秋吉病院 情報交換 糖尿病の栄養指導、栄養サマリーの活用 保健所からの情報提供 	39名
	平成28年9月27日	<ul style="list-style-type: none"> 大分県で水揚げされるお魚と水産魚を知ろう 講師 県漁業管理課 県産魚を使った調理実習 講師 大分県栄養士会 保健所からの情報提供 	11名
	平成28年12月7日	<ul style="list-style-type: none"> 事例発表 ケアマンションひだか 高齢者のためのおいしいソフト食（講話・実習） 講師 特別養護老人ホーム鈴鳴荘 榎田 真弓氏 情報交換 食事形態一覧表、栄養サマリーの活用 保健所からの情報提供 	19名
玖珠郡	平成28年6月14日	<ul style="list-style-type: none"> 給食施設における衛生管理と食中毒予防 講師 西部保健所 衛生課 事例提供 玖珠町 保健所からの情報提供 	13名
	平成28年7月12日	<ul style="list-style-type: none"> 事例提供 介護保険総合福祉センターメルヘン 摂食・嚥下食の確認 保健所からの情報提供 	11名
	平成28年10月18日	<ul style="list-style-type: none"> 大分県で水揚げされるお魚と水産魚を知ろう 講師 県漁業管理課 県産魚を使った調理実習 講師 大分県栄養士会 保健所からの情報提供 	10名
	平成29年3月24日	<ul style="list-style-type: none"> 腎臓病について 講師 小中病院 小中 多佳子医師 事例提供 小中病院、友成医院 次年度の研修について 保健所からの情報提供 	12名

資料：西部保健所調べ

2) 保育所給食研修会

保育所給食における栄養・衛生管理の充実や食育推進のための研修会を開催した。

市町名	内 容	対 象	回数	延べ参加施設数
日田市	合同研修会 衛生講話	日田市認可保育所 認定こども園	1	33施設
	・献立検討 ・調理実習 ・食育媒体作成 ・情報提供	日田市社協委託保育所	12	48施設
玖珠郡	玖珠郡合同研修会 衛生講話	玖珠郡認可保育所	1	9施設
九重町	・献立検討 ・調理実習 ・情報提供 他	九重町認可保育所	3	12施設
玖珠町	・献立検討 ・調理実習 ・情報提供 他	玖珠町認可保育所	3	15施設

資料：西部保健所調べ

3) 食生活改善推進協議会

食生活改善推進協議会は、「私達の健康は私達の手で」をスローガンに、食生活を通じて地域における生活習慣病予防や食育の推進等に取り組んでいるボランティア組織である。会の運営やリーダーへの研修に対し支援を行った。

① 会員数（各市町単位）

平成28年度

市町名	支部数	会員数
日田市	8支部（旧日田市4支部、旧日田郡4支部）	184名
九重町	4支部	69名
玖珠町	4支部	57名

資料：西部保健所調べ

注：大分県食生活改善推進協議会総会時点の会員数

② 総会及び研修会の支援

実施日	支援内容	参加者数
平成28年5月9日	日田市総会出席	90名
平成28年4月20日	玖珠町総会出席	43名
平成28年4月26日	九重町総会出席	43名
	九重町研修会 講演「大分県食育推進条例とヘルスマイトの役割」	
平成28年10月31日	玖珠町全体研修会 講演「大分県食育推進条例、第3期大分県食育推進計画、食生活指針の改訂」	39名

資料：西部保健所調べ

4) 食生活改善推進員養成講座

玖珠郡 2 町が隔年で行う食生活改善推進員の養成講座を支援した。平成 28 年度は玖珠町が実施し 14 名が修了した。

市町名	実施日	内 容
玖珠町	平成28年9月5日	講義「生活習慣病の概要（管内の現状）と予防のポイント」
		講義「食生活改善推進員と地区組織活動」
	平成28年12月6日	講義「食育推進計画の概要と食生活改善推進員に期待すること・食品成分表示」

資料：西部保健所調べ

5) 行政栄養士研修会

健康づくりの正しい知識の普及啓発や食育施策を効果的に推進するため、管内の行政栄養士を対象に開催した。

実施日	実施場所	内 容
平成29年1月24日	日田市総合福祉保健センター	<ul style="list-style-type: none"> ・講話「県民健康意識行動調査結果の活用」 講師 別府大学食物栄養科学部講師 中村弘幸氏 ・国立保健医療科学院研修報告

資料：西部保健所調べ

(3) 食品の表示等に関する指導

健康増進法第 31 条（虚偽誇大広告等の禁止）及び食品表示法第 4 条 1 項（栄養表示基準）の規定に基づき、食品製造業者等に対して指導等を行った。

また、食品販売店舗等における食品表示の適正化を図ることを目的に、食品表示法、薬事法担当課との合同立入調査を 4 回実施した。

(単位：件、人)

平成28年度

市町名	合同立入施設数 (調査食品数)	指導件数		相談件数		普及啓発 延べ人数
		食品表示法 (保健事項)	健康増進法	食品表示法 (保健事項)	健康増進法	
日田市	3 (84)	-	9	10	3	-
九重町	3 (130)	1	5	5	-	-
玖珠町	11 (205)	1	8	5	-	-

資料：西部保健所調べ

(4) 給食施設指導

特定多数人に対して継続的に食事を提供する施設に、安全で栄養効果の十分な給食の実施と、給食担当者の栄養に関する知識の向上及び調理方法の改善等について、研修会や施設への立入により、必要な援助及び指導を行った。

1) 給食施設状況

(単位：か所、人)

平成28年度末現在

		管理栄養士のみの施設		管理栄養士・栄養士 どちらもいる施設			栄養士のみの施設		管理栄養士・栄養士 どちらもいない 施設数	調理師のいる施設		調理師の いない施設 数
		施設数	管理 栄養士数	施設数	管理 栄養士数	栄養士数	施設数	栄養士数		施設数	調理師数	
① 指 定 施 設	学 校	-	-	-	-	-	-	-	-	-	-	-
	病 院	-	-	-	-	-	-	-	-	-	-	-
	介護老人保健施設	-	-	-	-	-	-	-	-	-	-	-
	老人福祉施設	-	-	-	-	-	-	-	-	-	-	-
	児童福祉施設	-	-	-	-	-	-	-	-	-	-	-
	社会福祉施設	-	-	-	-	-	-	-	-	-	-	-
	事業所	-	-	-	-	-	-	-	-	-	-	-
	寄宿舎	-	-	-	-	-	-	-	-	-	-	-
	矯正施設	-	-	-	-	-	-	-	-	-	-	-
	自衛隊	-	-	-	-	-	-	-	-	-	-	-
	一般給食センター	-	-	-	-	-	-	-	-	-	-	-
	その他	-	-	-	-	-	-	-	-	-	-	-
計	-	-	-	-	-	-	-	-	-	-	-	
② 1 回 指 定 施 設 以 上 又 は ① を 除 く 以 上	学 校	1	1	3	4	5	-	-	-	4	41	-
	病 院	-	-	-	-	-	-	-	-	-	-	-
	介護老人保健施設	-	-	-	-	-	-	-	-	-	-	-
	老人福祉施設	-	-	-	-	-	-	-	-	-	-	-
	児童福祉施設	-	-	-	-	-	-	-	1	1	3	-
	社会福祉施設	-	-	-	-	-	-	-	-	-	-	-
	事業所	-	-	-	-	-	-	-	-	-	-	-
	寄宿舎	-	-	-	-	-	-	-	-	-	-	-
	矯正施設	-	-	-	-	-	-	-	-	-	-	-
	自衛隊	1	1	-	-	-	-	-	-	1	4	-
	一般給食センター	-	-	-	-	-	-	-	-	-	-	-
	その他	-	-	-	-	-	-	-	-	-	-	-
計	2	2	3	4	5	-	-	-	6	48	-	
③ 1 回 指 定 施 設 以 上 又 は ① を 除 く 以 上	学 校	2	2	1	1	1	4	4	1	6	13	2
	病 院	1	3	4	11	7	-	-	-	5	41	-
	介護老人保健施設	2	4	2	4	3	-	-	-	4	18	-
	老人福祉施設	-	-	4	4	9	-	-	-	4	16	-
	児童福祉施設	-	-	2	2	3	4	7	1	7	16	-
	社会福祉施設	1	1	-	-	-	-	-	-	1	5	-
	事業所	-	-	-	-	-	1	2	1	2	4	-
	寄宿舎	-	-	-	-	-	-	-	-	-	-	-
	矯正施設	-	-	-	-	-	-	-	-	-	-	-
	自衛隊	-	-	-	-	-	-	-	-	-	-	-
	一般給食センター	-	-	-	-	-	-	-	-	-	-	-
	その他	-	-	-	-	-	-	-	-	-	-	-
計	6	10	13	22	23	9	13	3	29	113	2	
そ の 他 の 給 食 施 設	学 校	-	-	-	-	-	1	1	1	2	5	-
	病 院	7	11	8	12	10	-	-	-	14	36	1
	介護老人保健施設	-	-	-	-	-	-	-	-	-	-	-
	老人福祉施設	1	1	5	5	7	3	5	-	7	16	2
	児童福祉施設	2	2	-	-	-	9	13	16	21	42	6
	社会福祉施設	-	-	1	1	1	-	-	1	2	3	-
	事業所	1	1	-	-	-	-	-	-	-	-	1
	寄宿舎	-	-	-	-	-	-	-	2	1	2	1
	矯正施設	-	-	-	-	-	-	-	-	-	-	-
	自衛隊	-	-	-	-	-	-	-	-	-	-	-
	一般給食センター	-	-	-	-	-	-	-	-	-	-	-
	その他	4	4	3	4	4	5	5	4	12	29	4
計	15	19	17	22	22	18	24	24	59	133	15	

資料：厚生労働省「衛生行政報告例」、保健所調べ

2) 給食施設助言・指導状況

(単位:回、か所)

平成28年度末現在

	指定施設				指定施設以外の特定給食施設				その他の給食施設			
	集団		個別		集団		個別		集団		個別	
	回数	延べ施設数	延べ施設数		回数	延べ施設数	延べ施設数		回数	延べ施設数	延べ施設数	
			(再掲)肥満及びやせに関する栄養管理				(再掲)肥満及びやせに関する栄養管理				(再掲)肥満及びやせに関する栄養管理	
学 校	-	-	-	-	4	4	1	-	-	-	-	-
病 院	-	-	-	/	1	3	2	/	7	15	12	/
介護老人保健施設	-	-	-	/	6	6	-	/	4	4	-	/
老人福祉施設	-	-	-	/	-	-	-	/	7	25	-	/
児童福祉施設	-	-	-	-	5	13	7	-	23	101	19	-
社会福祉施設	-	-	-	/	-	-	-	/	3	5	-	/
事業所	-	-	-	-	-	-	-	-	-	-	1	-
寄宿舎	-	-	-	-	-	-	-	-	-	-	-	-
矯正施設	-	-	-	/	-	-	-	/	-	-	-	/
自衛隊	-	-	-	/	1	1	-	/	-	-	-	/
一般給食センター	-	-	-	/	-	-	-	/	-	-	-	/
その他	-	-	-	/	-	-	-	/	7	21	-	/
計	-	-	-	-	17	27	10	-	51	171	32	-

資料:厚生労働省「衛生行政報告例」、保健所調べ

(5) 国民健康・栄養調査

健康増進法に基づき、国民の身体の状態、栄養素等摂取量及び生活習慣の状態を明らかにし、国民の健康増進の総合的な推進を図るための基礎資料を得ることを目的に実施される調査で、今年度は平成22年国勢調査により選定された地区単位から無作為に475単位区が抽出され、当該世帯の1歳以上の世帯員を対象に実施された。管内では、玖珠町帆足地区が指定された。

地区	対象世帯	実施世帯	実施者数			
			栄養摂取状況調査	身体状況調査	血液検査	生活習慣調査
玖珠町帆足	15	6	9人	7人	7人	9人

資料:西部保健所調べ

7 精神保健福祉対策

〔事務・事業イメージ〕 ◇の表示がある事務・事業について、関連データを掲載

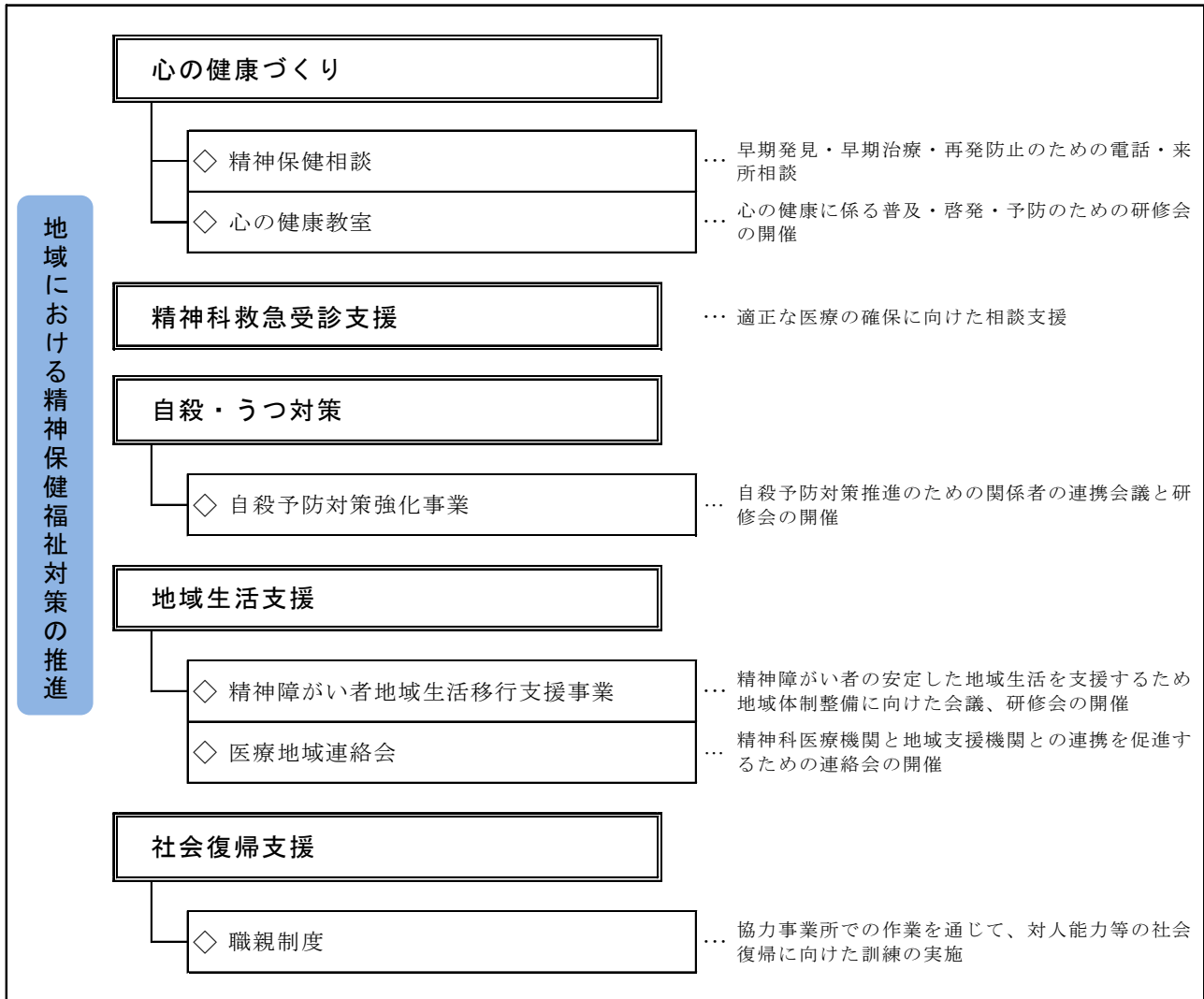

(1) 精神障がい者の状況

1) 市町村別・入院・通院患者数

(単位：人)

平成28年6月30日現在

	総数 A + B	A 入院患者数					B 通院患者数			人口	人口千人対比
		総数	措置	医療保護	任意	その他	総数	自立支援医療	その他		
大分県	37,471	4,786	13	2,037	2,735	1	32,685	13,066	19,619	1,159,634	32.3
日田市	2,102	350	-	68	282	-	1,752	541	1,211	65,722	32.0
九重町	253	45	-	12	33	-	208	65	143	9,429	26.8
玖珠町	460	63	-	20	43	-	397	130	267	15,592	29.5

資料：障害福祉課調べ

2) 市町村別精神障害者保健福祉手帳所持者数

(単位：件)

平成29年3月31日現在

	総 数	1 級	2 級	3 級
大 分 県	8,153	429	5,691	2,033
管 内	488	34	313	141
日 田 市	362	27	228	107
九 重 町	37	1	23	13
玖 珠 町	89	6	62	21

資料：こころとからだの相談支援センター

(2) 心の健康づくり

1) 精神保健福祉相談

当所では随時、保健師による一般精神保健相談窓口（電話及び来所）を開設している。

また、専門的な助言指導及び精神的健康の保持・増進を図ることを目的に、精神科医師による精神窓口（予約制）を開設している。

相談の中で、必要時には、病院・市町・福祉関係機関等と連携を図りながら、今後の支援について検討している。

① 精神保健福祉相談実施状況

ア 精神科医師による相談

平成28年度

	開催回数	相談件数
日 田 会 場	5回	6件
玖 珠 会 場	6回	8件

資料：西部保健所調べ

イ 保健師による相談

(単位：件)

平成28年度

	総 数	来 所	電 話
総数	1,426	98	1,328
一般	1,412	98	1,314
認知症	14	-	14

注：数値は延べ数

資料：厚生労働省「地域保健・老人保健事業報告」

ウ 精神保健福祉相談内容

(単位：件)

平成28年度

	総 数	来 所	電 話
総 数	1426	98	1328
社 会 復 帰	67	1	66
老 人 精 神 保 健	75	2	73
ア ル コ ー ル	84	10	74
薬 物	-	-	-
ギ ャ ン ブ ル	1	-	1
思 春 期	6	1	5
心 の 健 康 づ く り	1149	78	1071
摂 食 障 害	17	-	17
て ん か ん	-	-	-
そ の 他	27	6	21
再掲) ひきこもり	1	-	1
再掲) 自殺関連	16	1	15
再掲) 自殺者遺族	-	-	-
再掲) 犯罪被害	1	-	1
再掲) 災害	-	-	-

注：数値は延べ数

資料：厚生労働省「地域保健・健康増進事業報告」

2) 心の健康教室

近年、社会生活環境の複雑化に伴い、心の健康を損なう要因が増加していることにより、精神障がい
の発生子防、早期発見、早期回復を図り、地域住民の精神的健康の保持増進を図ることを目的として開
催している。今年度は、管内の関係機関を対象に発達障害の基礎知識を学ぶ機会として開催した。

実施日	内容	参加者数	場所
平成28年8月26日	1 講演「発達障がいの基礎研修」 講師 大分県発達障がい者支援センターECOAL 支援課長 佐藤 任孝 氏 2 質疑応答	139名	日田市役所
平成28年12月13日	1 講演 「発達障がいの基礎知識」 講師 大分県こころとからだの相談支援センター 主任医師 森 亜由実 氏 2 質疑応答	22名	大分県玖珠総合 庁舎

(3) 精神科救急受診支援

(単位：件)

平成28年度

	通報				総数 (調査件数)	調査により 診察の必要 なし	措置 入院	措置 非該当
	22条	23条	24条	25条				
件数	-	11	1	-	12	6	5	1

資料：西部保健所調べ

(4) 自殺・うつ対策

市町、関係機関と連携し、うつ病等に対する正しい知識の普及、病気の早期発見・治療に向けた対策や当事者等の支援体制を構築することにより、こころの健康の保持増進を図り、地域の自殺者の減少に寄与する目的で実施している。

1) 地域うつ病検討会

うつ病患者の早期発見、治療のため、かかりつけ医に必要な診療技術のさらなる向上を図り、かかりつけ医と精神科医の連携を強化し、地域におけるうつ病の医療体制の整備を図ることを目的に開催している。今年度は、妊産婦のメンタルヘルスに着目し、地域のかかりつけ医や関係機関が、適切な支援について理解できるよう研修を行った。

実施日	内容	参加者数	場所
平成29年3月8日	1 情報提供 「大分県における周産期メンタルヘルスケア体制整備事業 “大分トライアル”について」 情報提供者 宮原レディースクリニック 師長 銭花 志信 氏 2 講演 「妊産婦のメンタルヘルスについて」 講師 大分県立病院 精神神経科 部長 森永 克彦 氏 3 質疑応答	管内医師会員及び医療機 関職員、西部圏域ヘル シースタートおおいた地 域推進専門部会委員、各 市町保健担当課及び児童 虐待予防担当課、中央児 童相談所及び中津児童相 談所 37名	日田市医師会講堂

2) 自殺予防キャンペーン

実施日	内容	参加者数	場所
平成28年9月13日		日田フレンドワーク家族会会員 日田市、西部保健所 7名	JR日田駅
平成28年9月14日	・自殺予防のティッシュ及びうちわ配布 ・横断幕の掲示	玖珠町自殺対策連絡協議会委員 九重町、玖珠町、西部保健所 14名	H I ヒロセスーパーコン ポ玖珠店、A コープくす 店
平成28年10月9日		西部保健所 5名	パトリア日田

3) 自殺企図者の再度の自殺を防止するための通報

平成21年度から実施されているシステムで、自殺企図者の再発防止を図っている。

・平成28年度実績 12件

(5) 地域生活支援

1) 精神障がい者地域移行・地域定着支援事業

地域の受入条件が整えば退院可能な精神障がい者の地域移行・地域定着に向けた支援を推進することを目的として関係機関との連携強化と社会資源の整備に向けた会議、研修会等を開催した。

①地域移行・地域定着支援会議

実施日	内容	対象機関及び参加者数	場所
平成29年2月23日	1 精神障がい者地域移行・地域定着支援事業の概要・経過について 2 今年度の取組と次年度の計画について 3 意見交換	管内の精神科医療機関、相談支援事業所、各市町障害福祉及び保健担当課 20名	西部保健所

②地域移行・地域定着支援会議作業部会

	実施日	内容	参加者数
作業部会準備会	平成28年5月24日	・作業部会の位置づけ、目的、内容の確認 ・クライシスプラン・退院前訪問を活用した退院支援ができそうな事例の選定	7名
第1回作業部会	平成28年6月7日	・事例の共有、情報整理、退院に向けた課題の検討	6名
第2回作業部会	平成28年6月28日	・退院への課題・目標・可能性の確認 ・今後の計画について	7名
第3回作業部会	平成28年7月19日	・面接時の状況確認 ・支援計画内容、クライシスプランの導入時期について検討	7名
第4回作業部会	平成28年9月6日	・支援経過の進捗状況確認 ・クライシスプラン作成についての評価	5名
第5回作業部会	平成29年1月10日	・支援経過の進捗状況確認 ・支援者が感じるクライシスプランの利点確認	6名
第6回作業部会	平成29年2月7日	・支援経過の進捗状況確認 ・支援連絡会での役割分担	5名
第7回作業部会	平成29年3月15日	・今年度の取組経過の振り返り ・次年度にむけて	6名

③地域移行実務者研修会

実施日	内容	対象機関及び参加者数	場所
平成28年12月6日	1 報告 「精神保健福祉を取り巻く状況」 報告者 大分県 障害福祉課 技師 2 講演 「クライシスプラン・退院前訪問を活用した退院支援の実際」 講師 鶴見台病院 地域管理主任 伊藤 雄二 氏 障がい者地域生活支援センター泉 迫田 篤 氏 3 意見交換	管内の精神科医療機関、相談支援事業所、各市町障害福祉及び保健担当課 53名	奥村日田病院

④医療地域連絡会

実施日	内容	対象機関及び参加者数	場所
平成28年9月27日	1 講義 (1) アルコール健康障害対策基本法及びアルコール健康障害対策推進基本計画について (2) アルコール健康障害発症予防及び早期介入への支援方法について 講師 大分友愛病院 院長 山本 亨 氏 2 演習 CRAFT～コミュニティ強化と家族トレーニング 講師 大分友愛病院 看護師 川本 大輔 氏	管内の精神科医療機関、相談支援事業所、地域包括支援センター、社会復帰施設職員各市町障害福祉及び保健担当課 30名	大分友愛病院

(7) 社会復帰支援

1) 精神障がい者社会適応訓練事業（職親）登録事業所

精神障がい者を一定期間事業所に委託し、集中力、対人能力、仕事に対する持久力環境適応能力等の取得を図るための社会復帰適応訓練を実施することにより再発防止と社会的自立、社会復帰の推進を目的とする制度である。日田市には3事業所が、玖珠郡には7事業所が職親として登録されている。

平成28年5月27日現在

事業所名	所在地
一ノ宮製材所	日田市田島744-5
(有) ホワイトランドリー	日田市大字日高614
月隈木履工業所	日田市丸山町208-1
(社福) 大樹会 シルバーランドメルヘン	九重町大字右田3156-7
(株) 八鹿酒造	九重町大字右田3364
(株) 中川自動車整備工場	玖珠郡玖珠町塚脇736-6
特別養護老人ホーム 玖珠園	玖珠郡玖珠町大字大隈325
(株) 白石製菓製パン	玖珠郡玖珠町大字塚脇736
末廣神社	玖珠郡玖珠町大字森864
安藤農園	玖珠郡玖珠町大字岩室中ノ坪

資料：障害福祉課調べ

2) 家族会

日田市では、昭和54年に家族会「あさぎり会」、玖珠郡では、昭和59年に家族会「むつみ会」が結成された。保健所は、会の自主的な活動に対し側面支援等を行っている。

① 定例総会

家族会	実施日	内容
日田フレンドワーク	平成28年6月24日	平成28年度総会
玖珠むつみ会	平成28年5月9日	平成28年度総会

② 健康相談

実施日	実施場所	参加者数
平成28年7月20日	日田フレンドワーク	13名
平成28年7月1日	玖珠むつみ会	15名

8 難病対策

発病の機構が明らかでなく、治療法が確立していない希少な疾病であって、長期にわたり療養を必要とするもの、いわゆる難病の患者について、良質かつ適切な医療の確保及び療養生活の質の維持向上を図ることを目的に、平成 27 年 1 月 1 日から難病の患者に対する医療等に関する法律が施行された。特定医療費（指定難病）支給認定対象疾患は 330 疾患（平成 29 年 4 月 1 日現在）となり、特定疾患医療受給対象疾患は 4 疾患となった。

保健所では、患者・家族の療養や日常生活における不安の解消等を図るための相談会や、関係者の連携及び難病患者支援の充実を目指した連絡会議等を実施している。

〔事務・事業イメージ〕 ◇の表示がある事務・事業について、関連データを掲載

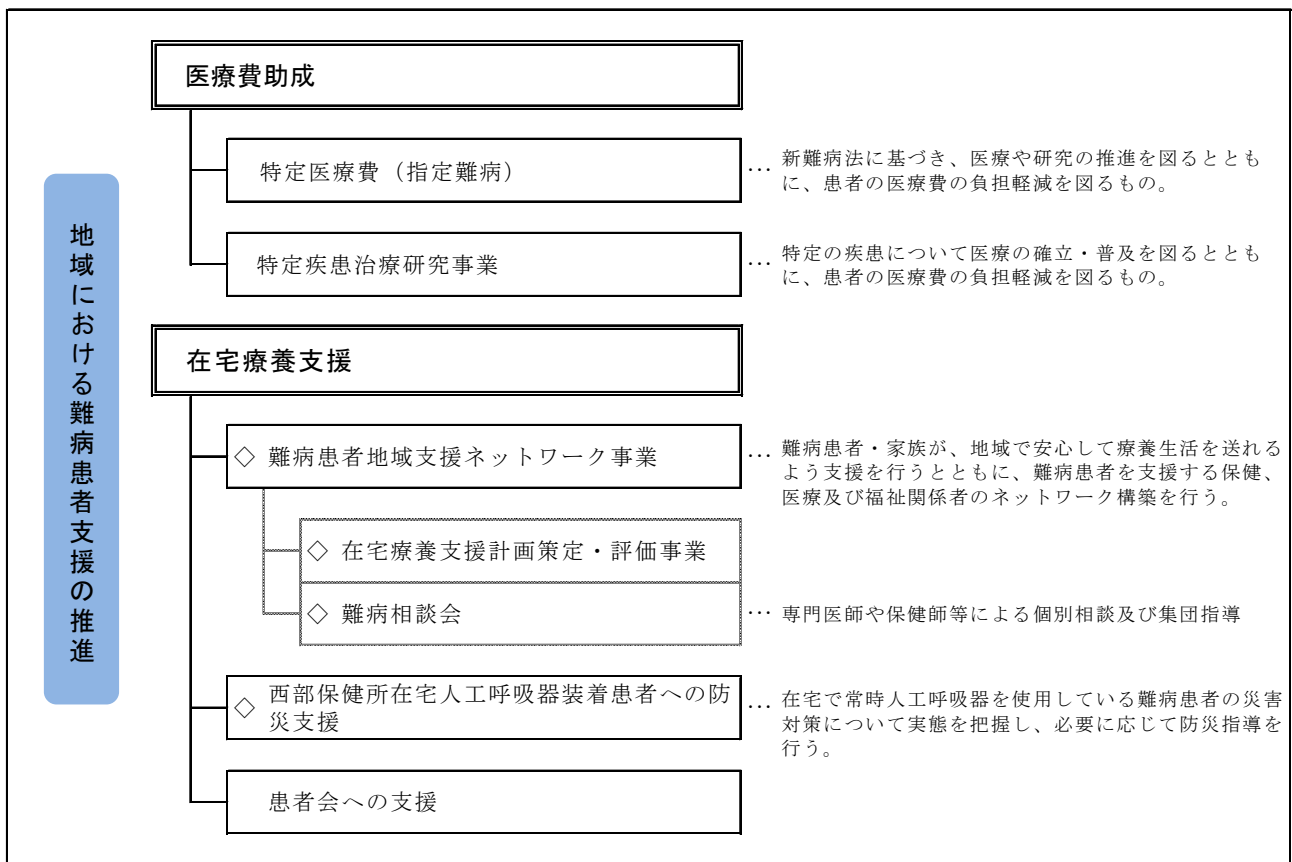

（1）医療費助成

平成 29 年 3 月 31 日現在の管内の受給者は 773 名（日田市 555 名、九重町 86 名、玖珠町 132 名）であり、疾患別にみると潰瘍性大腸炎患者が最も多く、次いでパーキンソン病患者が多い。

特定医療費（指定難病）受給者証所持者数、特定疾患医療受給者証所持者数は別表を参照。

1) 特定医療費（指定難病）受給者数（市町村別）

（単位：人）

平成29年3月31日現在

総数		総数	日田市	九重町	玖珠町
1	球脊髄性筋萎縮症	-	-	-	-
2	筋萎縮性側索硬化症	10	7	1	2
3	脊髄性筋萎縮症	-	-	-	-
4	原発性側索硬化症	-	-	-	-
5	進行性核上性麻痺	3	3	-	-
6	パーキンソン病	107	75	11	21
7	大脳皮質基底核変性症	4	3	1	-
8	ハンチントン病	-	-	-	-
9	神経有棘赤血球症	-	-	-	-
10	シャルコー・マリー・トゥース病	1	1	-	-
11	重症筋無力症	13	10	2	1
12	先天性筋無力症候群	-	-	-	-
13	多発性硬化症／視神経脊髄炎	9	5	1	3
14	慢性炎症性脱髄性多発神経炎 ／多巣性運動ニューロパチー	4	2	-	2
15	封入体筋炎	-	-	-	-
16	クロウ・深瀬症候群	-	-	-	-
17	多系統萎縮症	7	5	1	1
18	脊髄小脳変性症（多系統萎縮症を除く。）	19	12	5	2
19	ライソゾーム病	2	-	-	2
20	副腎白質ジストロフィー	-	-	-	-
21	ミトコンドリア病	2	2	-	-
22	もやもや病	22	19	-	3
23	プリオン病	-	-	-	-
24	亜急性硬化性全脳炎	-	-	-	-
25	進行性多巣性白質脳症	-	-	-	-
26	HTLV-1関連脊髄症	2	1	1	-
27	特発性基底核石灰化症	-	-	-	-
28	全身性アミロイドーシス	3	1	1	1
29	ウルリッヒ病	-	-	-	-
30	遠位型ミオパチー	-	-	-	-
31	ベスレムミオパチー	-	-	-	-
32	自己食空胞性ミオパチー	-	-	-	-
33	シュワルツ・ヤンベル症候群	-	-	-	-
34	神経線維腫症	6	5	1	-
35	天疱瘡	-	-	-	-
36	表皮水疱症	-	-	-	-
37	膿疱性乾癬（汎発型）	-	-	-	-
38	スティーヴンス・ジョンソン症候群	-	-	-	-
39	中毒性表皮壊死症	-	-	-	-
40	高安動脈炎	9	6	1	2
41	巨細胞性動脈炎	-	-	-	-
42	結節性多発動脈炎	3	-	1	2
43	顕微鏡的多発血管炎	9	5	1	3
44	多発血管炎性肉芽腫症	2	1	-	1
45	好酸球性多発血管炎性肉芽腫症	1	1	-	-
46	悪性関節リウマチ	6	4	1	1
47	バージャー病	5	4	-	1
48	原発性抗リン脂質抗体症候群	-	-	-	-
49	全身性エリテマトーデス	45	34	5	6
50	皮膚筋炎／多発性筋炎	15	12	1	2
51	全身性強皮症	27	16	4	7
52	混合性結合組織病	10	8	-	2
53	シェーグレン症候群	8	4	2	2
54	成人スチル病	2	1	1	-
55	再発性多発軟骨炎	-	-	-	-

(単位：人)

平成29年3月31日現在

	総数	日田市	九重町	玖珠町	
56	ペーチェット病	13	9	2	2
57	特発性拡張型心筋症	26	21	3	2
58	肥大型心筋症	3	2	-	1
59	拘束型心筋症	-	-	-	-
60	再生不良性貧血	15	10	1	4
61	自己免疫性溶血性貧血	1	1	-	-
62	発作性夜間ヘモグロビン尿症	-	-	-	-
63	特発性血小板減少性紫斑病	15	12	2	1
64	血栓性血小板減少性紫斑病	-	-	-	-
65	原発性免疫不全症候群	-	-	-	-
66	IgA 腎症	2	2	-	-
67	多発性嚢胞腎	3	3	-	-
68	黄色靭帯骨化症	5	3	2	-
69	後縦靭帯骨化症	33	23	4	6
70	広範脊柱管狭窄症	12	11	1	-
71	特発性大腿骨頭壊死症	9	6	2	1
72	下垂体性ADH分泌異常症	1	-	-	1
73	下垂体性TSH分泌亢進症	-	-	-	-
74	下垂体性PRL分泌亢進症	1	1	-	-
75	クッシング病	-	-	-	-
76	下垂体性ゴナドトロピン分泌亢進症	-	-	-	-
77	下垂体性成長ホルモン分泌亢進症	4	2	1	1
78	下垂体前葉機能低下症	9	8	-	1
79	家族性高コレステロール血症（ホモ接合体）	-	-	-	-
80	甲状腺ホルモン不応症	-	-	-	-
81	先天性副腎皮質酵素欠損症	-	-	-	-
82	先天性副腎低形成症	-	-	-	-
83	アジソン病	-	-	-	-
84	サルコイドーシス	48	39	2	7
85	特発性間質性肺炎	13	10	1	2
86	肺動脈性肺高血圧症	5	4	1	-
87	肺静脈閉塞症／肺毛細血管腫症	-	-	-	-
88	慢性血栓塞栓性肺高血圧症	1	1	-	-
89	リンパ脈管筋腫症	-	-	-	-
90	網膜色素変性症	18	10	1	7
91	バッド・キアリ症候群	-	-	-	-
92	特発性門脈圧亢進症	-	-	-	-
93	原発性胆汁性肝硬変	16	13	1	2
94	原発性硬化性胆管炎	-	-	-	-
95	自己免疫性肝炎	2	-	-	2
96	クローン病	26	17	2	7
97	潰瘍性大腸炎	115	88	13	14
98	好酸球性消化管疾患	-	-	-	-
99	慢性特発性偽性腸閉塞症	-	-	-	-
100	巨大膀胱短小結腸腸管蠕動不全症	-	-	-	-
101	腸管神経節細胞減少症	-	-	-	-
102	ルビンシュタイン・テイビ症候群	-	-	-	-
103	CFC症候群	-	-	-	-
104	コステロ症候群	-	-	-	-
105	チャージ症候群	-	-	-	-
106	クリオピリン関連周期熱症候群	-	-	-	-
107	全身型若年性特発性関節炎	-	-	-	-
108	TNF受容体関連周期性症候群	-	-	-	-
109	非典型溶血性尿毒症症候群	-	-	-	-
110	ブラウ症候群	-	-	-	-

(単位：人)

平成29年3月31日現在

	総数	日田市	九重町	玖珠町
111	先天性ミオパチー	-	-	-
112	マリネスコ・シェーグレン症候群	-	-	-
113	筋ジストロフィー	-	-	-
114	非ジストロフィー性ミオトニー症候群	-	-	-
115	遺伝性周期性四肢麻痺	-	-	-
116	アトピー性脊髄炎	-	-	-
117	脊髄空洞症	2	-	2
118	脊髄髄膜瘤	-	-	-
119	アイザックス症候群	-	-	-
120	遺伝性ジストニア	-	-	-
121	神経フェリチン症	-	-	-
122	脳表ヘモジダリン沈着症	-	-	-
123	禿頭と変形性脊椎症を伴う常染色体劣性白質脳症	-	-	-
124	皮質下梗塞と白質脳症を伴う常染色体優性脳動脈症	-	-	-
125	神経軸索スフェロイド形成を伴う遺伝性びまん性白質脳症	-	-	-
126	ペリー症候群	-	-	-
127	前頭側頭葉変性症	-	-	-
128	ビッカースタッフ脳幹脳炎	-	-	-
129	痙攣重積型（二相性）急性脳症	-	-	-
130	先天性無痛無汗症	1	1	-
131	アレキサンダー病	-	-	-
132	先天性核上性球麻痺	-	-	-
133	メビウス症候群	-	-	-
134	中隔視神経形成異常症/ドモルシア症候群	-	-	-
135	アイカルディ症候群	-	-	-
136	片側巨脳症	-	-	-
137	限局性皮質異形成	-	-	-
138	神経細胞移動異常症	-	-	-
139	先天性大脳白質形成不全症	-	-	-
140	ドラベ症候群	-	-	-
141	海馬硬化を伴う内側側頭葉てんかん	1	1	-
142	ミオクロニー欠伸てんかん	-	-	-
143	ミオクロニー脱力発作を伴うてんかん	-	-	-
144	レノックス・ガストー症候群	-	-	-
145	ウエスト症候群	-	-	-
146	大田原症候群	-	-	-
147	早期ミオクロニー脳症	-	-	-
148	遊走性焦点発作を伴う乳児てんかん	-	-	-
149	片側痙攣・片麻痺・てんかん症候群	-	-	-
150	環状20番染色体症候群	-	-	-
151	ラスマッセン脳炎	-	-	-
152	P C D H 19 関連症候群	-	-	-
153	難治類回部分発作重積型急性脳炎	-	-	-
154	徐波睡眠期持続性棘徐波を示すてんかん性脳症	1	1	-
155	ランドウ・クレフナー症候群	-	-	-
156	レット症候群	-	-	-
157	スタージ・ウェーバー症候群	-	-	-
158	結節性硬化症	-	-	-
159	色素性乾皮症	-	-	-
160	先天性魚鱗癬	-	-	-
161	家族性良性慢性天疱瘡	-	-	-
162	類天疱瘡（後天性表皮水疱症を含む。）	3	1	1
163	特発性後天性全身性無汗症	-	-	-
164	眼皮膚白皮症	-	-	-
165	肥厚性皮膚骨膜炎	-	-	-

(単位：人)

平成29年3月31日現在

		総数	日田市	九重町	玖珠町
166	弾性線維性仮性黄色腫	-	-	-	-
167	マルファン症候群	-	-	-	-
168	エーラス・ダンロス症候群	-	-	-	-
169	メンケス病	-	-	-	-
170	オクンピタル・ホーン症候群	-	-	-	-
171	ウイルソン病	-	-	-	-
172	低ホスファターゼ症	-	-	-	-
173	V A T E R 症候群	-	-	-	-
174	那須・ハコラ病	-	-	-	-
175	ウィーバー症候群	-	-	-	-
176	コフィン・ローリー症候群	-	-	-	-
177	有馬症候群	-	-	-	-
178	モワット・ウイルソン症候群	-	-	-	-
179	ウィリアムズ症候群	-	-	-	-
180	A T R - X 症候群	-	-	-	-
181	クルーゾン症候群	-	-	-	-
182	アペール症候群	-	-	-	-
183	ファイファー症候群	-	-	-	-
184	アントレー・ピクスラー症候群	-	-	-	-
185	コフィン・シリス症候群	-	-	-	-
186	ロスマンド・トムソン症候群	-	-	-	-
187	歌舞伎症候群	-	-	-	-
188	多脾症候群	-	-	-	-
189	無脾症候群	-	-	-	-
190	鯉耳腎症候群	-	-	-	-
191	ウェルナー症候群	1	1	-	-
192	ロケイン症候群	-	-	-	-
193	ブラダー・ウィリ症候群	-	-	-	-
194	ソトス症候群	-	-	-	-
195	ヌーナン症候群	-	-	-	-
196	ヤング・シンプソン症候群	-	-	-	-
197	1 p 36 欠失症候群	-	-	-	-
198	4 p 欠失症候群	-	-	-	-
199	5 p 欠失症候群	-	-	-	-
200	第14 番染色体父親性ダイソミー症候群	-	-	-	-
201	アンジェルマン症候群	-	-	-	-
202	スミス・マギニス症候群	-	-	-	-
203	22 q 11.2 欠失症候群	-	-	-	-
204	エマヌエル症候群	-	-	-	-
205	脆弱X 症候群関連疾患	-	-	-	-
206	脆弱X 症候群	-	-	-	-
207	総動脈幹遺残症	-	-	-	-
208	修正大血管転位症	-	-	-	-
209	完全大血管転位症	-	-	-	-
210	単心室症	-	-	-	-
211	左心低形成症候群	-	-	-	-
212	三尖弁閉鎖症	-	-	-	-
213	心室中隔欠損を伴わない肺動脈閉鎖症	-	-	-	-
214	心室中隔欠損を伴う肺動脈閉鎖症	-	-	-	-
215	ファロー四徴症	-	-	-	-
216	両大血管右室起始症	-	-	-	-
217	エプスタイン病	-	-	-	-
218	アルポート症候群	-	-	-	-
219	ギャロウェイ・モフト症候群	-	-	-	-
220	急速進行性糸球体腎炎	1	1	-	-

(単位：人)

平成29年3月31日現在

	総数	日田市	九重町	玖珠町
221	抗糸球体基底膜腎炎	1	1	-
222	一次性ネフローゼ症候群	1	1	-
223	一次性膜性増殖性糸球体腎炎	-	-	-
224	紫斑病性腎炎	-	-	-
225	先天性腎性尿崩症	-	-	-
226	間質性膀胱炎（ハンナ型）	-	-	-
227	オスラー病	-	-	-
228	閉塞性細気管支炎	-	-	-
229	肺胞蛋白症（自己免疫性又は先天性）	1	1	-
230	肺胞低換気症候群	-	-	-
231	α 1 - アンチトリプシン欠乏症	-	-	-
232	カーニー複合	-	-	-
233	ウォルフラム症候群	-	-	-
234	ペルオキシソーム病（副腎白質ジストロフィーを除く。）	-	-	-
235	副甲状腺機能低下症	-	-	-
236	偽性副甲状腺機能低下症	-	-	-
237	副腎皮質刺激ホルモン不応症	-	-	-
238	ビタミンD 抵抗性くる病/ 骨軟化症	-	-	-
239	ビタミンD 依存性くる病/ 骨軟化症	-	-	-
240	フェニルケトン尿症	-	-	-
241	高チロシン血症1 型	-	-	-
242	高チロシン血症2 型	-	-	-
243	高チロシン血症3 型	-	-	-
244	メーブルシロップ尿症	-	-	-
245	プロピオン酸血症	-	-	-
246	メチルマロン酸血症	-	-	-
247	イソ吉草酸血症	-	-	-
248	グルコーストランスポーター1 欠損症	-	-	-
249	グルタル酸血症1 型	-	-	-
250	グルタル酸血症2 型	-	-	-
251	尿素サイクル異常症	-	-	-
252	リジン尿性蛋白不耐症	-	-	-
253	先天性葉酸吸収不全	-	-	-
254	ボルフィリン症	-	-	-
255	複合カルボキシラーゼ欠損症	-	-	-
256	筋型糖原病	-	-	-
257	肝型糖原病	-	-	-
258	ガラクトース-1 -リン酸ウリジルトランスフェラーゼ欠損症	-	-	-
259	レシチンコレステロールアシルトランスフェラーゼ欠損症	-	-	-
260	シトステロール血症	-	-	-
261	タンジール病	-	-	-
262	原発性高カイロミクロン血症	-	-	-
263	脳髄黄色腫症	-	-	-
264	無 β リポタンパク血症	-	-	-
265	脂肪萎縮症	-	-	-
266	家族性地中海熱	-	-	-
267	高IgD 症候群	-	-	-
268	中條・西村症候群	-	-	-
269	化膿性無菌性関節炎・壊疽性膿皮症・アクネ症候群	-	-	-
270	慢性再発性多発性骨髄炎	-	-	-
271	強直性脊椎炎	4	1	1
272	進行性骨化性線維異形成症	-	-	-
273	肋骨異常を伴う先天性側弯症	-	-	-
274	骨形成不全症	-	-	-
275	タナトフォリック骨異形成症	-	-	-

(単位：人)

平成29年3月31日現在

		総数	日田市	九重町	玖珠町
276	軟骨無形成症	-	-	-	-
277	リンパ管腫症/ ゴーハム病	-	-	-	-
278	巨大リンパ管奇形 (頰部顔面病変)	-	-	-	-
279	巨大静脈奇形 (頰部口腔咽頭びまん性病変)	-	-	-	-
280	巨大動静脈奇形 (頰部顔面又は四肢病変)	-	-	-	-
281	クリッペル・トレノネー・ウェーバー症候群	-	-	-	-
282	先天性赤血球形成異常性貧血	-	-	-	-
283	後天性赤芽球癆	-	-	-	-
284	ダイヤモンド・ブラックファン貧血	-	-	-	-
285	ファンコニ貧血	-	-	-	-
286	遺伝性鉄芽球性貧血	-	-	-	-
287	エプスタイン症候群	-	-	-	-
288	自己免疫性出血病XIII	-	-	-	-
289	クロンカイト・カナダ症候群	-	-	-	-
290	非特異性多発性小腸潰瘍症	-	-	-	-
291	ヒルシュスプルング病 (全結腸型又は小腸型)	-	-	-	-
292	総排泄腔外反症	-	-	-	-
293	総排泄腔遺残	-	-	-	-
294	先天性横隔膜ヘルニア	-	-	-	-
295	乳幼児肝巨大血管腫	-	-	-	-
296	胆道閉鎖症	-	-	-	-
297	アラジール症候群	-	-	-	-
298	遺伝性脾炎	-	-	-	-
299	嚢胞性線維症	-	-	-	-
300	I g G 4 関連疾患	2	-	1	1
301	黄斑ジストロフィー	1	1	-	-
302	レーベル遺伝性視神経症	-	-	-	-
303	アッシャー症候群	-	-	-	-
304	若年発症型両側性感音難聴	-	-	-	-
305	遅発性内リンパ水腫	-	-	-	-
306	好酸球性副鼻腔炎	1	1	-	-

資料：厚生労働省「衛生行政報告例」、西部保健所調べ

2) 特定医療費（指定難病）受給者数（年代別）

（単位：人）

平成29年3月31日現在

	総数	0～9歳	10～19歳	20～29歳	30～39歳	40～49歳	50～59歳	60～69歳	70～74歳	75歳以上
1 球脊髄性筋萎縮症	-	-	-	-	-	-	-	-	-	-
2 筋萎縮性側索硬化症	10	-	-	-	-	-	1	2	2	5
3 脊髄性筋萎縮症	-	-	-	-	-	-	-	-	-	-
4 原発性側索硬化症	-	-	-	-	-	-	-	-	-	-
5 進行性核上性麻痺	3	-	-	-	-	-	-	1	1	1
6 パーキンソン病	107	-	-	-	-	1	5	22	17	62
7 大脳皮質基底核変性症	4	-	-	-	-	-	-	1	1	2
8 ハンチントン病	-	-	-	-	-	-	-	-	-	-
9 神経有棘赤血球症	-	-	-	-	-	-	-	-	-	-
10 シャルコー・マリー・トゥース病	1	-	-	-	-	-	-	1	-	-
11 重症筋無力症	13	-	-	-	-	-	1	1	4	7
12 先天性筋無力症候群	-	-	-	-	-	-	-	-	-	-
13 多発性硬化症／視神経脊髄炎	9	-	-	2	2	2	2	1	-	-
14 慢性炎症性脱髄性多発神経炎 ／多発性運動ニューロパチー	4	-	-	-	1	-	-	2	-	1
15 封入体筋炎	-	-	-	-	-	-	-	-	-	-
16 クロウ・深瀬症候群	-	-	-	-	-	-	-	-	-	-
17 多系統萎縮症	7	-	-	-	-	-	-	5	2	-
18 脊髄小脳変性症(多系統萎縮症を除く。)	19	-	-	-	1	-	3	10	2	3
19 ライソゾーム病	2	-	-	1	-	1	-	-	-	-
20 副腎白質ジストロフィー	-	-	-	-	-	-	-	-	-	-
21 ミトコンドリア病	2	-	-	-	-	1	1	-	-	-
22 もやもや病	22	-	2	3	1	3	4	6	1	2
23 プリオン病	-	-	-	-	-	-	-	-	-	-
24 亜急性硬化性全脳炎	-	-	-	-	-	-	-	-	-	-
25 進行性多発性白質脳症	-	-	-	-	-	-	-	-	-	-
26 HTLV-1関連脊髄症	2	-	-	-	-	-	1	1	-	-
27 特発性基底核石灰化症	-	-	-	-	-	-	-	-	-	-
28 全身性アミロイドーシス	3	-	-	-	-	-	-	1	1	1
29 ウルリッヒ病	-	-	-	-	-	-	-	-	-	-
30 遠位型ミオパチー	-	-	-	-	-	-	-	-	-	-
31 ベスレムミオパチー	-	-	-	-	-	-	-	-	-	-
32 自己食食空胞性ミオパチー	-	-	-	-	-	-	-	-	-	-
33 シェワルツ・キャンベル症候群	-	-	-	-	-	-	-	-	-	-
34 神経線維腫症	6	-	-	-	2	-	1	1	1	1
35 天疱瘡	-	-	-	-	-	-	-	-	-	-
36 表皮水疱症	-	-	-	-	-	-	-	-	-	-
37 膿疱性乾癬（汎発型）	-	-	-	-	-	-	-	-	-	-
38 スティーヴンス・ジョンソン症候群	-	-	-	-	-	-	-	-	-	-
39 中毒性表皮壊死症	-	-	-	-	-	-	-	-	-	-
40 高安静脈炎	9	-	-	-	1	1	3	4	-	-
41 巨細胞性動脈炎	-	-	-	-	-	-	-	-	-	-
42 結節性多発動脈炎	3	-	-	-	-	-	1	1	1	-
43 顕微鏡的多発血管炎	9	-	-	-	-	-	-	3	1	5
44 多発血管炎性肉芽腫症	2	-	-	-	1	-	-	1	-	-
45 好酸球性多発血管炎性肉芽腫症	1	-	-	-	-	-	-	-	-	1
46 悪性関節リウマチ	6	-	-	-	-	-	-	5	1	-
47 パージャール病	5	-	-	-	-	1	-	1	3	-
48 原発性抗リン脂質抗体症候群	-	-	-	-	-	-	-	-	-	-
49 全身性エリテマトーデス	45	-	-	2	10	10	7	13	2	1
50 皮膚筋炎／多発性筋炎	15	-	-	-	-	2	-	4	3	6
51 全身性強皮症	27	-	-	-	-	1	5	5	3	13
52 混合性結合組織病	10	-	-	1	1	1	2	3	2	-
53 シェーグレン症候群	8	-	1	-	1	-	2	1	2	1
54 成人スチル病	2	-	-	1	-	-	1	-	-	-
55 再発性多発動脈炎	-	-	-	-	-	-	-	-	-	-

(単位：人)

平成29年3月31日現在

	総数	0～9歳	10～19歳	20～29歳	30～39歳	40～49歳	50～59歳	60～69歳	70～74歳	75歳以上	
56	ベーチェット病	13	-	-	-	1	4	2	3	2	1
57	特発性拡張型心筋症	26	-	-	-	1	2	4	8	3	8
58	肥大型心筋症	3	-	-	-	1	-	-	-	2	-
59	拘束型心筋症	-	-	-	-	-	-	-	-	-	-
60	再生不良性貧血	15	-	-	1	-	2	1	6	1	4
61	自己免疫性溶血性貧血	1	-	-	-	-	-	1	-	-	-
62	発作性夜間ヘモグロビン尿症	-	-	-	-	-	-	-	-	-	-
63	特発性血小板減少性紫斑病	15	-	1	2	-	-	3	2	1	6
64	血栓性血小板減少性紫斑病	-	-	-	-	-	-	-	-	-	-
65	原発性免疫不全症候群	-	-	-	-	-	-	-	-	-	-
66	IgA 腎症	2	-	-	1	1	-	-	-	-	-
67	多発性嚢胞腎	3	-	-	-	-	2	1	-	-	-
68	黄色靱帯骨化症	5	-	-	-	-	-	-	-	2	3
69	後縦靱帯骨化症	33	-	-	-	-	3	1	10	4	15
70	広範脊柱管狭窄症	12	-	-	-	-	-	-	5	1	6
71	特発性大腿骨頭壊死症	9	-	-	-	1	4	1	3	-	-
72	下垂体性ADH分泌異常症	1	-	-	1	-	-	-	-	-	-
73	下垂体性TSH分泌亢進症	-	-	-	-	-	-	-	-	-	-
74	下垂体性PRL分泌亢進症	1	-	-	-	1	-	-	-	-	-
75	クッシング病	-	-	-	-	-	-	-	-	-	-
76	下垂体性ゴナドトロピン分泌亢進症	-	-	-	-	-	-	-	-	-	-
77	下垂体性成長ホルモン分泌亢進症	4	-	-	-	-	-	-	2	2	-
78	下垂体前葉機能低下症	9	-	-	3	-	2	1	2	-	1
79	家族性高コレステロール血症（ホモ接合体）	-	-	-	-	-	-	-	-	-	-
80	甲状腺ホルモン不応症	-	-	-	-	-	-	-	-	-	-
81	先天性副腎皮質酵素欠損症	-	-	-	-	-	-	-	-	-	-
82	先天性副腎低形成症	-	-	-	-	-	-	-	-	-	-
83	アジソン病	-	-	-	-	-	-	-	-	-	-
84	サルコイドーシス	48	-	-	1	4	1	6	7	14	15
85	特発性間質性肺炎	13	-	-	-	-	-	-	5	2	6
86	肺動脈性肺高血圧症	5	-	-	1	1	1	1	-	-	1
87	肺静脈閉塞症／肺毛細血管腫症	-	-	-	-	-	-	-	-	-	-
88	慢性血栓性肺高血圧症	1	-	-	-	-	-	-	-	1	-
89	リンパ脈管筋腫症	-	-	-	-	-	-	-	-	-	-
90	網膜色素変性症	18	-	-	-	1	3	2	2	1	9
91	バッド・キアリ症候群	-	-	-	-	-	-	-	-	-	-
92	特発性門脈圧亢進症	-	-	-	-	-	-	-	-	-	-
93	原発性胆汁性肝硬変	16	-	-	-	1	1	3	6	2	3
94	原発性硬化性胆管炎	-	-	-	-	-	-	-	-	-	-
95	自己免疫性肝炎	2	-	-	-	-	-	1	-	-	1
96	クローン病	26	-	-	5	4	6	4	5	1	1
97	潰瘍性大腸炎	115	-	2	8	16	22	21	22	9	15
98	好酸球性消化管疾患	-	-	-	-	-	-	-	-	-	-
99	慢性特発性偽性腸閉塞症	-	-	-	-	-	-	-	-	-	-
100	巨大膀胱短小結腸腸管蠕動不全症	-	-	-	-	-	-	-	-	-	-
101	腸管神経節細胞減少症	-	-	-	-	-	-	-	-	-	-
102	ルビシユタイン・テイビ症候群	-	-	-	-	-	-	-	-	-	-
103	CRC症候群	-	-	-	-	-	-	-	-	-	-
104	コステロ症候群	-	-	-	-	-	-	-	-	-	-
105	チャージ症候群	-	-	-	-	-	-	-	-	-	-
106	クリオピリン関連周期熱症候群	-	-	-	-	-	-	-	-	-	-
107	全身型若年性特発性関節炎	-	-	-	-	-	-	-	-	-	-
108	TNF受容体関連周期熱症候群	-	-	-	-	-	-	-	-	-	-
109	非典型型溶血性尿毒症症候群	-	-	-	-	-	-	-	-	-	-
110	ブラウ症候群	-	-	-	-	-	-	-	-	-	-

(単位：人)

平成29年3月31日現在

	総数	0～9歳	10～19歳	20～29歳	30～39歳	40～49歳	50～59歳	60～69歳	70～74歳	75歳以上
111 先天性ミオパチー	-	-	-	-	-	-	-	-	-	-
112 マリネスコ・シェーグレン症候群	-	-	-	-	-	-	-	-	-	-
113 筋ジストロフィー	-	-	-	-	-	-	-	-	-	-
114 非ジストロフィー性ミオトニー症候群	-	-	-	-	-	-	-	-	-	-
115 遺伝性周期性四肢麻痺	-	-	-	-	-	-	-	-	-	-
116 アトピー性脊髄炎	-	-	-	-	-	-	-	-	-	-
117 脊髄空洞症	2	-	-	-	-	1	-	-	1	-
118 脊髄腫瘍	-	-	-	-	-	-	-	-	-	-
119 アイザックス症候群	-	-	-	-	-	-	-	-	-	-
120 遺伝性ジストニア	-	-	-	-	-	-	-	-	-	-
121 神経フェリチン症	-	-	-	-	-	-	-	-	-	-
122 脳表ヘモジリン沈着症	-	-	-	-	-	-	-	-	-	-
123 禿頭と変形性脊椎症を伴う常染色体劣性白質脳症	-	-	-	-	-	-	-	-	-	-
124 皮質下梗塞と白質脳症を伴う常染色体優性脳動脈症	-	-	-	-	-	-	-	-	-	-
125 神経軸索スフェロイド形成を伴う遺伝性びまん性白質脳症	-	-	-	-	-	-	-	-	-	-
126 ベリー症候群	-	-	-	-	-	-	-	-	-	-
127 前頭側頭葉変性症	-	-	-	-	-	-	-	-	-	-
128 ビッカースタッフ脳幹脳炎	-	-	-	-	-	-	-	-	-	-
129 癲癇重積型（二相性）急性脳症	-	-	-	-	-	-	-	-	-	-
130 先天性無痛無汗症	1	-	-	1	-	-	-	-	-	-
131 アレキサンダー病	-	-	-	-	-	-	-	-	-	-
132 先天性核上性球麻痺	-	-	-	-	-	-	-	-	-	-
133 メビウス症候群	-	-	-	-	-	-	-	-	-	-
134 中隔視神経形成異常症/ドモルシア症候群	-	-	-	-	-	-	-	-	-	-
135 アイカルディ症候群	-	-	-	-	-	-	-	-	-	-
136 片側巨脳症	-	-	-	-	-	-	-	-	-	-
137 限局性皮質異形成	-	-	-	-	-	-	-	-	-	-
138 神経細胞移動異常症	-	-	-	-	-	-	-	-	-	-
139 先天性大脳白質形成不全症	-	-	-	-	-	-	-	-	-	-
140 ドラバ症候群	-	-	-	-	-	-	-	-	-	-
141 海馬硬化を伴う内側側頭葉てんかん	1	-	-	-	-	1	-	-	-	-
142 ミオクロニー欠伸てんかん	-	-	-	-	-	-	-	-	-	-
143 ミオクロニー脱力発作を伴うてんかん	-	-	-	-	-	-	-	-	-	-
144 レノックス・ガストー症候群	-	-	-	-	-	-	-	-	-	-
145 ウエスト症候群	-	-	-	-	-	-	-	-	-	-
146 大田原症候群	-	-	-	-	-	-	-	-	-	-
147 早期ミオクロニー脳症	-	-	-	-	-	-	-	-	-	-
148 遊走性焦点発作を伴う乳児てんかん	-	-	-	-	-	-	-	-	-	-
149 片側癲癇・片麻痺・てんかん症候群	-	-	-	-	-	-	-	-	-	-
150 環状20番染色体症候群	-	-	-	-	-	-	-	-	-	-
151 ラスムッセン脳炎	-	-	-	-	-	-	-	-	-	-
152 P C D H 19 関連症候群	-	-	-	-	-	-	-	-	-	-
153 難治顔回部分発作重積型急性脳炎	-	-	-	-	-	-	-	-	-	-
154 徐波睡眠期持続性棘徐波を示すてんかん性脳症	1	1	-	-	-	-	-	-	-	-
155 ランドウ・クレフナー症候群	-	-	-	-	-	-	-	-	-	-
156 レット症候群	-	-	-	-	-	-	-	-	-	-
157 スタージ・ウェーバー症候群	-	-	-	-	-	-	-	-	-	-
158 結節性硬化症	-	-	-	-	-	-	-	-	-	-
159 色素性乾皮症	-	-	-	-	-	-	-	-	-	-
160 先天性魚鱗癬	-	-	-	-	-	-	-	-	-	-
161 家族性良性慢性天疱瘡	-	-	-	-	-	-	-	-	-	-
162 顔天疱瘡（後天性表皮水疱瘡を含む。）	3	-	-	-	-	-	-	-	1	2
163 特発性後天性全身性無汗症	-	-	-	-	-	-	-	-	-	-
164 眼皮膚白皮症	-	-	-	-	-	-	-	-	-	-
165 肥厚性皮膚骨膜炎	-	-	-	-	-	-	-	-	-	-

(単位：人)

平成29年3月31日現在

	総数	0～9歳	10～19歳	20～29歳	30～39歳	40～49歳	50～59歳	60～69歳	70～74歳	75歳以上
166	弾性線維性仮性黄色腫	-	-	-	-	-	-	-	-	-
167	マルファン症候群	-	-	-	-	-	-	-	-	-
168	エーラス・ダンロス症候群	-	-	-	-	-	-	-	-	-
169	メンケス病	-	-	-	-	-	-	-	-	-
170	オクシピタル・ホーン症候群	-	-	-	-	-	-	-	-	-
171	ウィルソン病	-	-	-	-	-	-	-	-	-
172	低ホスファターゼ症	-	-	-	-	-	-	-	-	-
173	V A T E R 症候群	-	-	-	-	-	-	-	-	-
174	那須・ハコラ病	-	-	-	-	-	-	-	-	-
175	ウィーバー症候群	-	-	-	-	-	-	-	-	-
176	コフィン・ローリー症候群	-	-	-	-	-	-	-	-	-
177	有馬症候群	-	-	-	-	-	-	-	-	-
178	モワット・ウィルソン症候群	-	-	-	-	-	-	-	-	-
179	ウィリアムズ症候群	-	-	-	-	-	-	-	-	-
180	A T R - X 症候群	-	-	-	-	-	-	-	-	-
181	クルーゾン症候群	-	-	-	-	-	-	-	-	-
182	アペール症候群	-	-	-	-	-	-	-	-	-
183	ファイファー症候群	-	-	-	-	-	-	-	-	-
184	アントレー・ピクスラー症候群	-	-	-	-	-	-	-	-	-
185	コフィン・シリス症候群	-	-	-	-	-	-	-	-	-
186	ロスマンド・トムソン症候群	-	-	-	-	-	-	-	-	-
187	歌舞伎症候群	-	-	-	-	-	-	-	-	-
188	多脾症候群	-	-	-	-	-	-	-	-	-
189	無脾症候群	-	-	-	-	-	-	-	-	-
190	鯉耳腎症候群	-	-	-	-	-	-	-	-	-
191	ウェルナー症候群	1	-	-	1	-	-	-	-	-
192	コケイン症候群	-	-	-	-	-	-	-	-	-
193	ブラダー・ウィリ症候群	-	-	-	-	-	-	-	-	-
194	ゾトス症候群	-	-	-	-	-	-	-	-	-
195	スーナン症候群	-	-	-	-	-	-	-	-	-
196	ヤング・シンブソン症候群	-	-	-	-	-	-	-	-	-
197	1 p 36 欠失症候群	-	-	-	-	-	-	-	-	-
198	4 p 欠失症候群	-	-	-	-	-	-	-	-	-
199	5 p 欠失症候群	-	-	-	-	-	-	-	-	-
200	第14番染色体父親性ダイソミー症候群	-	-	-	-	-	-	-	-	-
201	アンジェルマン症候群	-	-	-	-	-	-	-	-	-
202	スミス・マギニス症候群	-	-	-	-	-	-	-	-	-
203	22 q 11.2 欠失症候群	-	-	-	-	-	-	-	-	-
204	エマヌエル症候群	-	-	-	-	-	-	-	-	-
205	脆弱X 症候群関連疾患	-	-	-	-	-	-	-	-	-
206	脆弱X 症候群	-	-	-	-	-	-	-	-	-
207	総動脈幹遺残症	-	-	-	-	-	-	-	-	-
208	修正大血管転位症	-	-	-	-	-	-	-	-	-
209	完全大血管転位症	-	-	-	-	-	-	-	-	-
210	単心室症	-	-	-	-	-	-	-	-	-
211	左心低形成症候群	-	-	-	-	-	-	-	-	-
212	三尖弁閉鎖症	-	-	-	-	-	-	-	-	-
213	心室中隔欠損を伴わない肺動脈閉鎖症	-	-	-	-	-	-	-	-	-
214	心室中隔欠損を伴う肺動脈閉鎖症	-	-	-	-	-	-	-	-	-
215	ファロー四徴症	-	-	-	-	-	-	-	-	-
216	両大血管右室起始症	-	-	-	-	-	-	-	-	-
217	エプスタイン病	-	-	-	-	-	-	-	-	-
218	アルポート症候群	-	-	-	-	-	-	-	-	-
219	ギャロウェイ・モワト症候群	-	-	-	-	-	-	-	-	-
220	急速進行性糸球体腎炎	1	-	-	-	-	1	-	-	-

(単位：人)

平成29年3月31日現在

	総数	0～9歳	10～19歳	20～29歳	30～39歳	40～49歳	50～59歳	60～69歳	70～74歳	75歳以上
221 抗糸球体基底膜腎炎	1	-	-	-	-	1	-	-	-	-
222 一次性ネフローゼ症候群	1	-	-	-	1	-	-	-	-	-
223 一次性膜性増殖性糸球体腎炎	-	-	-	-	-	-	-	-	-	-
224 紫斑病性腎炎	-	-	-	-	-	-	-	-	-	-
225 先天性腎性尿崩症	-	-	-	-	-	-	-	-	-	-
226 間質性膀胱炎（ハンナ型）	-	-	-	-	-	-	-	-	-	-
227 オスラー病	-	-	-	-	-	-	-	-	-	-
228 閉塞性細気管支炎	-	-	-	-	-	-	-	-	-	-
229 肺胞蛋白症（自己免疫性又は先天性）	1	-	-	-	-	-	1	-	-	-
230 肺胞低換気症候群	-	-	-	-	-	-	-	-	-	-
231 α1-アンチトリプシン欠乏症	-	-	-	-	-	-	-	-	-	-
232 カーニー複合	-	-	-	-	-	-	-	-	-	-
233 ウォルフラム症候群	-	-	-	-	-	-	-	-	-	-
234 ベルオキシソーム病（副腎白質ジストロフィーを除く。）	-	-	-	-	-	-	-	-	-	-
235 副甲状腺機能低下症	-	-	-	-	-	-	-	-	-	-
236 偽性副甲状腺機能低下症	-	-	-	-	-	-	-	-	-	-
237 副腎皮質刺激ホルモン不応症	-	-	-	-	-	-	-	-	-	-
238 ビタミンD 抵抗性くる病/骨軟化症	-	-	-	-	-	-	-	-	-	-
239 ビタミンD 依存性くる病/骨軟化症	-	-	-	-	-	-	-	-	-	-
240 フェニルケトン尿症	-	-	-	-	-	-	-	-	-	-
241 高チロシン血症1型	-	-	-	-	-	-	-	-	-	-
242 高チロシン血症2型	-	-	-	-	-	-	-	-	-	-
243 高チロシン血症3型	-	-	-	-	-	-	-	-	-	-
244 メーブルシロップ尿症	-	-	-	-	-	-	-	-	-	-
245 プロピオン酸血症	-	-	-	-	-	-	-	-	-	-
246 メチルマロン酸血症	-	-	-	-	-	-	-	-	-	-
247 イソ吉草酸血症	-	-	-	-	-	-	-	-	-	-
248 グルコーストランスポーター1欠損症	-	-	-	-	-	-	-	-	-	-
249 グルタル酸血症1型	-	-	-	-	-	-	-	-	-	-
250 グルタル酸血症2型	-	-	-	-	-	-	-	-	-	-
251 尿素サイクル異常症	-	-	-	-	-	-	-	-	-	-
252 リジン尿性蛋白不耐症	-	-	-	-	-	-	-	-	-	-
253 先天性葉酸吸収不全	-	-	-	-	-	-	-	-	-	-
254 ボルフィリン症	-	-	-	-	-	-	-	-	-	-
255 複合カルボキシラーゼ欠損症	-	-	-	-	-	-	-	-	-	-
256 筋型糖原病	-	-	-	-	-	-	-	-	-	-
257 肝型糖原病	-	-	-	-	-	-	-	-	-	-
258 ガラクトースー1-リン酸ウリジルトランスフェラーゼ欠損症	-	-	-	-	-	-	-	-	-	-
259 レシチンコレステロールアシルトランスフェラーゼ欠損症	-	-	-	-	-	-	-	-	-	-
260 シトステロール血症	-	-	-	-	-	-	-	-	-	-
261 タンジール病	-	-	-	-	-	-	-	-	-	-
262 原発性高カイロミクロン血症	-	-	-	-	-	-	-	-	-	-
263 脳髄黄色腫症	-	-	-	-	-	-	-	-	-	-
264 無βリポタンパク血症	-	-	-	-	-	-	-	-	-	-
265 脂肪萎縮症	-	-	-	-	-	-	-	-	-	-
266 家族性地中海熱	-	-	-	-	-	-	-	-	-	-
267 高IgD症候群	-	-	-	-	-	-	-	-	-	-
268 中條・西村症候群	-	-	-	-	-	-	-	-	-	-
269 化膿性無菌性関節炎・壞疽性膿皮症・アクネ症候群	-	-	-	-	-	-	-	-	-	-
270 慢性再発性多発性骨髄炎	-	-	-	-	-	-	-	-	-	-
271 強直性脊椎炎	4	-	-	-	1	1	-	1	1	-
272 進行性骨化性線維異形成症	-	-	-	-	-	-	-	-	-	-
273 肋骨異常を伴う先天性側弯症	-	-	-	-	-	-	-	-	-	-
274 骨形成不全症	-	-	-	-	-	-	-	-	-	-
275 タナトフォリック骨異形成症	-	-	-	-	-	-	-	-	-	-

(単位：人)

平成29年3月31日現在

	総数	0～9歳	10～19歳	20～29歳	30～39歳	40～49歳	50～59歳	60～69歳	70～74歳	75歳以上
276	軟骨無形成症	-	-	-	-	-	-	-	-	-
277	リンパ管腫症/ ゴーハム病	-	-	-	-	-	-	-	-	-
278	巨大リンパ管奇形（頸部顔面病変）	-	-	-	-	-	-	-	-	-
279	巨大静脈奇形（頸部口腔咽頭びまん性病変）	-	-	-	-	-	-	-	-	-
280	巨大動静脈奇形（頸部顔面又は四肢病変）	-	-	-	-	-	-	-	-	-
281	クリッペル・トレノネー・ウェーバー症候群	-	-	-	-	-	-	-	-	-
282	先天性赤血球形成異常性貧血	-	-	-	-	-	-	-	-	-
283	後天性赤芽球病	-	-	-	-	-	-	-	-	-
284	ダイヤモンド・ブラックファン貧血	-	-	-	-	-	-	-	-	-
285	ファンconi貧血	-	-	-	-	-	-	-	-	-
286	遺伝性鉄芽球性貧血	-	-	-	-	-	-	-	-	-
287	エプスタイン症候群	-	-	-	-	-	-	-	-	-
288	自己免疫性出血病XIII	-	-	-	-	-	-	-	-	-
289	クローンカイト・カナダ症候群	-	-	-	-	-	-	-	-	-
290	非特異性多発性小腸潰瘍症	-	-	-	-	-	-	-	-	-
291	ヒルシュスプリング病（全結腸型又は小腸型）	-	-	-	-	-	-	-	-	-
292	総排泄腔外反症	-	-	-	-	-	-	-	-	-
293	総排泄腔遺残	-	-	-	-	-	-	-	-	-
294	先天性横隔膜ヘルニア	-	-	-	-	-	-	-	-	-
295	乳幼児肝巨大血管腫	-	-	-	-	-	-	-	-	-
296	胆道閉鎖症	-	-	-	-	-	-	-	-	-
297	アラジール症候群	-	-	-	-	-	-	-	-	-
298	遺伝性脾炎	-	-	-	-	-	-	-	-	-
299	嚢胞性線維症	-	-	-	-	-	-	-	-	-
300	I g G 4 関連疾患	2	-	-	-	-	-	1	-	1
301	黄斑ジストロフィー	1	-	-	-	-	-	-	-	1
302	レーベル遺伝性視神経症	-	-	-	-	-	-	-	-	-
303	アッシュヤー症候群	-	-	-	-	-	-	-	-	-
304	若年発症型両側性感音難聴	-	-	-	-	-	-	-	-	-
305	遅発性内リンパ水腫	-	-	-	-	-	-	-	-	-
306	好酸球性副鼻腔炎	1	-	-	-	-	1	-	-	-

資料：厚生労働省「衛生行政報告例」、西部保健所調べ

3) 特定疾患医療受給者証所持者数（市町村別）

(単位：人)

平成29年3月31日現在

	総数	日田市	九重町	玖珠町
1	スモン	-	-	-
2	難治性の肝炎のうちの寛葉肝炎	1	1	-
3	重症急性脾炎	-	-	-
4	プリオン病（ヒト由来乾燥硬膜移植によるクロイツフェルト・ヤコブ病に限る。）	-	-	-

資料：厚生労働省「衛生行政報告例」、西部保健所調べ

4) 特定疾患医療受給者証所持者数（年代別）

(単位：人)

平成29年3月31日現在

総数	0～9歳	10～19歳	20～29歳	30～39歳	40～49歳	50～59歳	60～69歳	70～74歳	75歳以上
1	スモン	-	-	-	-	-	-	-	-
2	難治性の肝炎のうちの寛葉肝炎	1	-	-	1	-	-	-	-
3	重症急性脾炎	-	-	-	-	-	-	-	-
4	プリオン病（ヒト由来乾燥硬膜移植によるクロイツフェルト・ヤコブ病に限る。）	-	-	-	-	-	-	-	-

資料：厚生労働省「衛生行政報告例」、西部保健所調べ

(2) 難病患者地域支援ネットワーク事業

1) 在宅療養支援計画策定・評価事業

難病患者・家族が療養や介護に対する不安を解消し、地域で安心して療養生活が送れるよう支援を行うとともに、重症難病患者の在宅療養を支援するため、医療・福祉関係者等の協力を得て、在宅療養支援計画を策定・評価している。

①在宅療養支援計画策定会議

実施日	内容	参加者数	構成メンバー
平成28年6月21日	<ul style="list-style-type: none"> 在宅療養支援体制調整 ケアプラン変更について 災害時個別支援計画について 	9名	本人、家族、病棟看護師、訪問看護師、介護支援専門員、介護福祉士、理学療法士、社会福祉士、福祉用具貸与業者、市町保健師、保健所保健師
平成28年6月22日	<ul style="list-style-type: none"> 在宅療養支援体制調整 ケアプラン変更について 災害時個別支援計画について 	14名	本人、家族、病棟看護師、訪問看護師、介護支援専門員、介護福祉士、理学療法士、社会福祉士、福祉用具貸与業者、市町保健師、保健所保健師
平成28年12月2日	<ul style="list-style-type: none"> ケアプラン変更について 	8名	本人、家族、病棟看護師、訪問看護師、介護支援専門員、介護福祉士、理学療法士、社会福祉士、福祉用具貸与業者、市町保健師、保健所保健師

②在宅療養支援評価会議

実施日	内容	参加者
平成28年6月7日	<ol style="list-style-type: none"> 昨年度訪問介護事業所を対象に実施した「喀痰吸引及び難病患者利用者に関するアンケート」の結果報告 事業所を対象とした現状と課題についての調査の提案 各機関における難病患者支援状況及び課題 今後の取組について 	在宅療養支援診療所医師、訪問看護ステーション管理者、訪問介護事業所代表取締役、保健所長、保健所保健師 8名
平成28年11月28日	<ol style="list-style-type: none"> 難病患者対象のニーズ調査結果及び課題の報告 介護職員の喀痰吸引等研修の現地調査受入れ機関へのアンケート調査結果報告及び今後の取組について 	在宅療養支援診療所医師、訪問看護ステーション管理者、居宅介護支援事業所管理者、保健所長、保健所保健師 8名

2) 医療相談事業

患者・家族の療養や日常生活における不安の解消等を図るための相談会を実施している。

実施日	内容	参加者数	実施場所
平成28年11月9日	パーキンソン病医療相談会 <ol style="list-style-type: none"> 講話「パーキンソン病のリハビリテーションについて」 講師 日田リハビリテーション病院 リハビリテーションセンター長 原 洋也氏 座談会 	患者・家族等 30名	日田総合庁舎
平成28年11月11日	パーキンソン病医療相談会 <ol style="list-style-type: none"> 講話「パーキンソン病のリハビリテーションについて」 講師 ケアポート溪和 理学療養士 甲斐 勝己氏 座談会 	患者・家族等 11名	玖珠総合庁舎

(3) 在宅人工呼吸器装着患者への防災支援

在宅で常時人工呼吸器を使用している難病患者に対し、災害時の対策についての実態を把握し、必要に応じて防災指導を行うことで、患者及び家族が安心・安全に暮らすことができるように支援している。

実施日	内容	対象者
毎年6月頃	<調査及び指導項目> ・近隣支援者の情報 ・緊急用品備蓄状況 ・非常用電源の確保状況 ・人工呼吸器のバッテリー持続時間 ・注意・留意事項 等 <消防への情報提供> ・搬送時必要物品 ・自宅周辺地図 ・自宅内の搬送・物品等持ち出し経路 等	・常時人工呼吸器装着者 2名

9 結核対策

平成28年末の管内の結核登録患者数は44名、このうち新登録患者数は19名となっている。

保健所では、患者の完治に向けて、保健師による定期的な訪問や電話連絡により継続的な服薬支援（地域DOTS等）や接触者健康診断等により結核患者の早期発見や結核の蔓延防止を図るとともに、結核について正しい知識を普及するため医療機関や高齢者施設等を対象に結核研修会を開催している。

〔事務・事業イメージ〕 ◇の表示がある事務・事業について、関連データを掲載

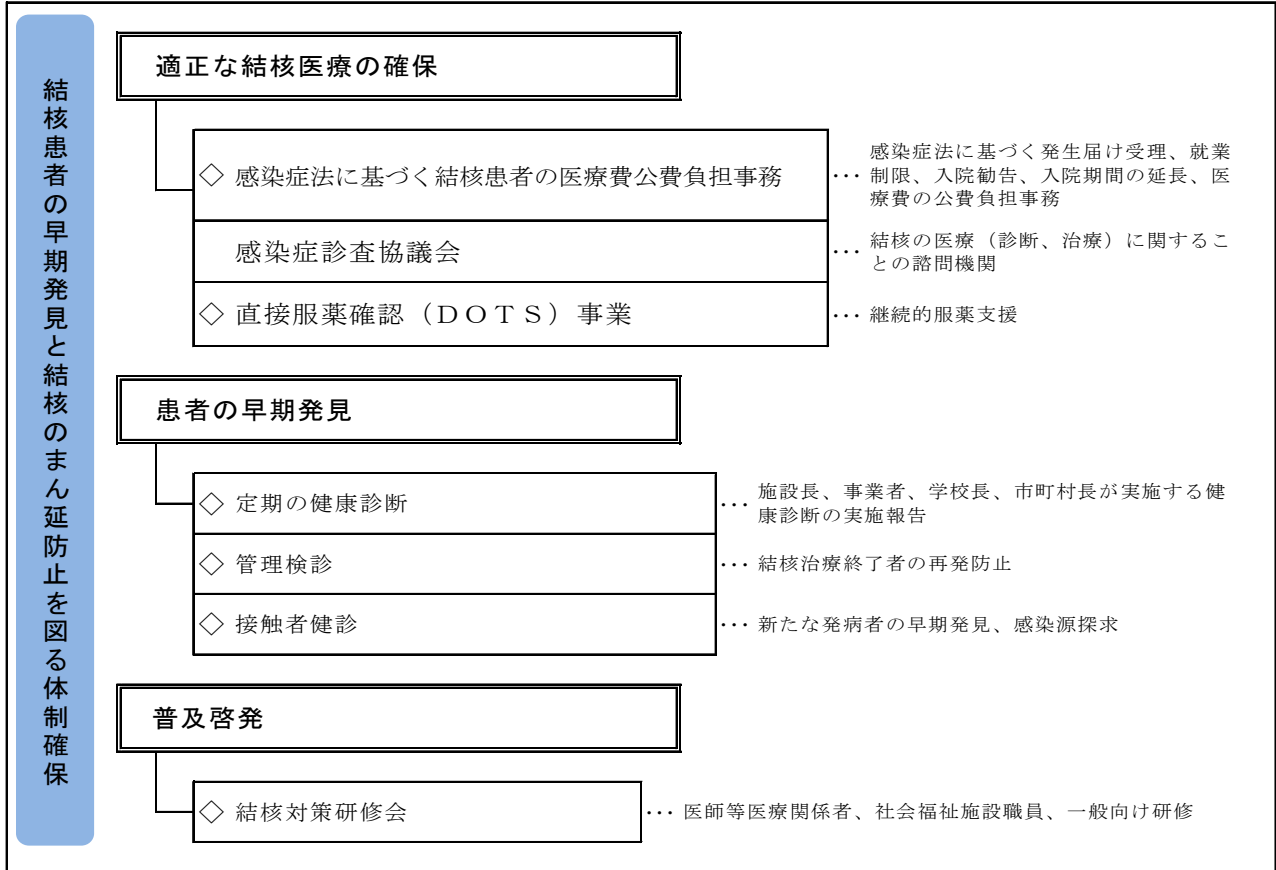

（1）結核新登録患者数（活動性分類・年齢階級別）

（単位：人）

平成28年

	活動性結核									（別掲）潜在性結核感染症	
	総数	肺結核活動性						その他の結核菌陽性	菌陰性・その他		肺外結核活動性
		総数	総数	初治	回療	再治療	再治療				
総数	19	15	10	10	-	1	4	4	5		
0～4歳	-	-	-	-	-	-	-	-	-		
5～9歳	-	-	-	-	-	-	-	-	-		
10～14歳	-	-	-	-	-	-	-	-	1		
15～19歳	-	-	-	-	-	-	-	-	-		
20～29歳	1	-	-	-	-	-	-	1	-		
30～39歳	2	2	-	-	-	-	2	-	-		
40～49歳	-	-	-	-	-	-	-	-	-		
50～59歳	-	-	-	-	-	-	-	-	1		
60～64歳	1	1	1	1	-	-	-	-	-		
65～69歳	1	1	1	1	-	-	-	-	-		
70～74歳	2	2	2	2	-	-	-	-	2		
75～79歳	2	1	1	1	-	-	-	1	1		
80～84歳	3	2	2	2	-	-	-	1	-		
85～89歳	5	5	3	3	-	1	1	-	-		
90歳以上	2	1	-	-	-	-	1	1	-		

資料：西部保健所調べ（厚生労働省「結核発生動向調査」）

(2) 結核新登録者数（活動性分類・市町別）

(単位：人)

平成28年

	活動性結核								(別掲) 潜在性結核感染症
	総数	肺結核活動性					肺外結核活動性		
		総数	喀痰塗抹陽性		その他の結核菌陽性	菌陰性・その他			
			初回治療	再治療					
管内	19	15	10	10	0	1	4	4	5
日田市	13	10	8	8	-	-	2	3	5
九重町	4	3	2	2	-	1	-	1	-
玖珠町	2	2	-	-	-	-	2	-	-

資料：西部保健所調べ（厚生労働省「結核発生動向調査」）

(3) 結核活動性分類別登録者数（受療状況別・市町別）

(単位：人)

平成28年

	受療状況	総数	活動性結核					不活動性結核	活動性不明	(別掲) 潜在性結核感染症	
			総数	活動性肺結核			活動性肺外結核			治療中	観察中
				登録時喀痰塗抹陽性	登録時その他菌陽性	登録時菌陰性・その他					
管内	総数	44	18	8	2	2	6	8	18	1	12
	入院	2	2	1	1	-	-	-	-	-	-
	外来治療	16	16	7	1	2	6	-	-	1	-
	治療なし	26	-	-	-	-	-	8	18	-	12
日田市	総数	30	12	6	1	-	5	-	18	1	9
	入院	1	1	1	-	-	-	-	-	-	-
	外来治療	11	11	5	1	-	5	-	-	1	-
	治療なし	18	-	-	-	-	-	-	18	-	9
九重町	総数	8	4	2	1	-	1	4	-	-	2
	入院	1	1	-	1	-	-	-	-	-	-
	外来治療	3	3	2	-	-	1	-	-	-	-
	治療なし	4	-	-	-	-	-	4	-	-	2
玖珠町	総数	6	2	-	-	2	-	4	-	-	1
	入院	-	-	-	-	-	-	-	-	-	-
	外来治療	2	2	-	-	2	-	-	-	-	-
	治療なし	4	-	-	-	-	-	4	-	-	1

資料：西部保健所調べ（厚生労働省「結核発生動向調査」）

(4) 結核有病率・罹患率（市町別）

(単位：人、人口10万人対)

平成28年

	登録者数	有病率				罹患率				死亡率	
		活動性結核患者数	有病率	登録時菌陽性肺結核患者数	登録時菌陽性肺結核有病率	新登録患者数	罹患率	菌陽性肺結核患者数	菌陽性肺結核罹患率	死亡者数	死亡率
管内	44	18	19.8	8	8.8	19	20.9	11	12.1	4	4.4
日田市	30	12	18.3	6	9.1	13	19.8	8	12.2	3	4.6
九重町	8	4	42.4	2	21.2	4	42.4	3	31.8	1	10.6
玖珠町	6	2	12.8	-	-	2	12.8	-	-	-	-

注：有病率、罹患率、死亡率を算出する際の基準人口は、平成28年10月1日現在人口

資料：西部保健所調べ（厚生労働省「結核発生動向調査」）

(5) 結核予防（健康診断の実施状況）

(単位：人)

平成28年度

		総数	定 期				接触者健診				
			事業者	学校長	施設の長		市町村長		実施件数	患者家族	その他
					刑事施設	社会福祉施設	65歳以上	その他			
ツベルクリン反応検査	被注射者数	5							-	5	
	被判定者数	5							-	5	
	陰性者数	2							-	2	
	陽性者数	3							-	3	
集団健康診断実施件数		-							-		
健康診断受診者数		13,944	4,944	953	-	830	6,914	-	33	270	
間接撮影者数		7,215	1,116	929	-	-	5,170	-	-	-	
直接撮影者数		6,716	3,826	23	-	830	1,754	-	33	250	
喀痰検査者数		-	-	-	-	-	-	-	-	-	
I G R A 検査者数		207							28	179	
被発見者数	結核患者	1	1	-	-	-	-	-	-	-	
	潜在性結核感染者	4	-	-	-	-	-	-	-	4	
	結核発病の恐れがあると診断された者	16	-	-	-	-	-	-	-	16	

資料：西部保健所調べ（厚生労働省「地域保健・健康増進事業報告」）

(6) 精密検査（従来の管理検診）実施状況

(単位：人、%)

平成28年度

	対象者数		受診者数(延)				受診率 (B)/(A)	受診者内訳(実)			要医療率 (C)/(B)
	実	延(A)	総数(B)	保健所 実施分	医療機関 委託	その他		要医療(C)	要観察	観察不要	
管内	56	86	85	23	-	62	98.8	-	59	26	-
日田市	45	70	69	14	-	55	98.6	-	46	23	-
九重町	5	7	7	7	-	-	100.0	-	6	1	-
玖珠町	6	9	9	2	-	7	100.0	-	7	2	-

資料：西部保健所調べ

(7) 接触者健診実施状況

1) 患者家族健診

(単位：人、%)

平成28年度

	対象者数 (A)	受診者数				受診率 (B)/(A)	受診結果内訳				要医療率 (C)/(B)
		総数(B)	保健所 実施分	医療機 関委託	その他		要医療 (C)	潜在性 結核感 染症	要観察	観察 不要	
管内	36	36	33	1	2	100.0	-	-	17	19	-
日田市	29	29	27	-	2	100.0	-	-	14	15	-
九重町	2	2	2	-	-	100.0	-	-	1	1	-
玖珠町	5	5	4	1	-	100.0	-	-	2	3	-

資料：西部保健所調べ

2) その他

(単位：人、%)

平成28年度

	対象者数 (A)	受診者数				受診率 (B) / (A)	受診結果内訳				要医療率 (C) / (B)
		総数 (B)	保健所 実施分	医療機 関委託	その他		要医療 (C)	潜在性 結核感 染症	要観察	観察 不要	
管内	690	687	270	14	403	99.6	-	4	214	469	-
日田市	372	369	157	-	212	99.2	-	4	46	319	-
九重町	200	200	79	3	118	100.0	-	-	103	97	-
玖珠町	118	118	34	11	73	100.0	-	-	65	53	-

資料：西部保健所調べ

(8) 結核対策強化事業

地域における結核の早期診断・適正医療を推進することや、患者の療養生活を支える支援者を増やすことなどを目的として、下記の研修会を開催した。

1) 医療従事者研修会

実施年月日	内容	参加者
平成28年11月4日	1 情報提供「西部保健所管内の結核の動向について」 報告者：西部保健所 所長 2 講演「高齢者の結核対策について」 講師：独立行政法人国立病院機構西別府病院 内科部長 瀧川 修一 氏 3 質疑応答	西部管内医療機関の医師、医療従事者等 53名

2) 結核合同研修会

実施年月日	内容	参加者
平成28年11月15日	1 講演「結核の基礎と患者支援について」 講師：独立行政法人国立病院機構西別府病院 中4病棟副師長 今村英子 氏 2 講演「地域における結核対策」 講師：西部保健所 副主幹	日田市内の 高齢者福祉施設職員等 60名
平成28年11月30日	3 質疑応答 4 情報提供「65歳以上の胸部エックス線について」 情報提供者：大分県福祉保健部 健康づくり支援課 技師	玖珠郡内の 高齢者福祉施設職員等 28名

3) 結核講話

実施年月日	内容	参加者
平成28年7月8日	「結核の正しい知識と理解について」 西部保健所 副主幹	高齢者施設職員 30名
平成28年9月29日	「医療機関における結核院内対策」 独立行政法人国立病院機構西別府病院 地域医療連携係長 佐藤恭子 氏	日田市内看護職代表 20名

(9) 地域 DOTS (訪問) 実施状況

結核患者の完治に向けて、保健師による定期的な訪問により継続的な服薬支援を行った。

(単位：人)

平成28年度

	実人員	延べ人員
管内	41	232
日田市	28	192
九重町	9	24
玖珠町	4	16

資料：西部保健所調べ

10 感染症

[事務・事業イメージ] ◇の表示がある事務・事業について、関連データを掲載

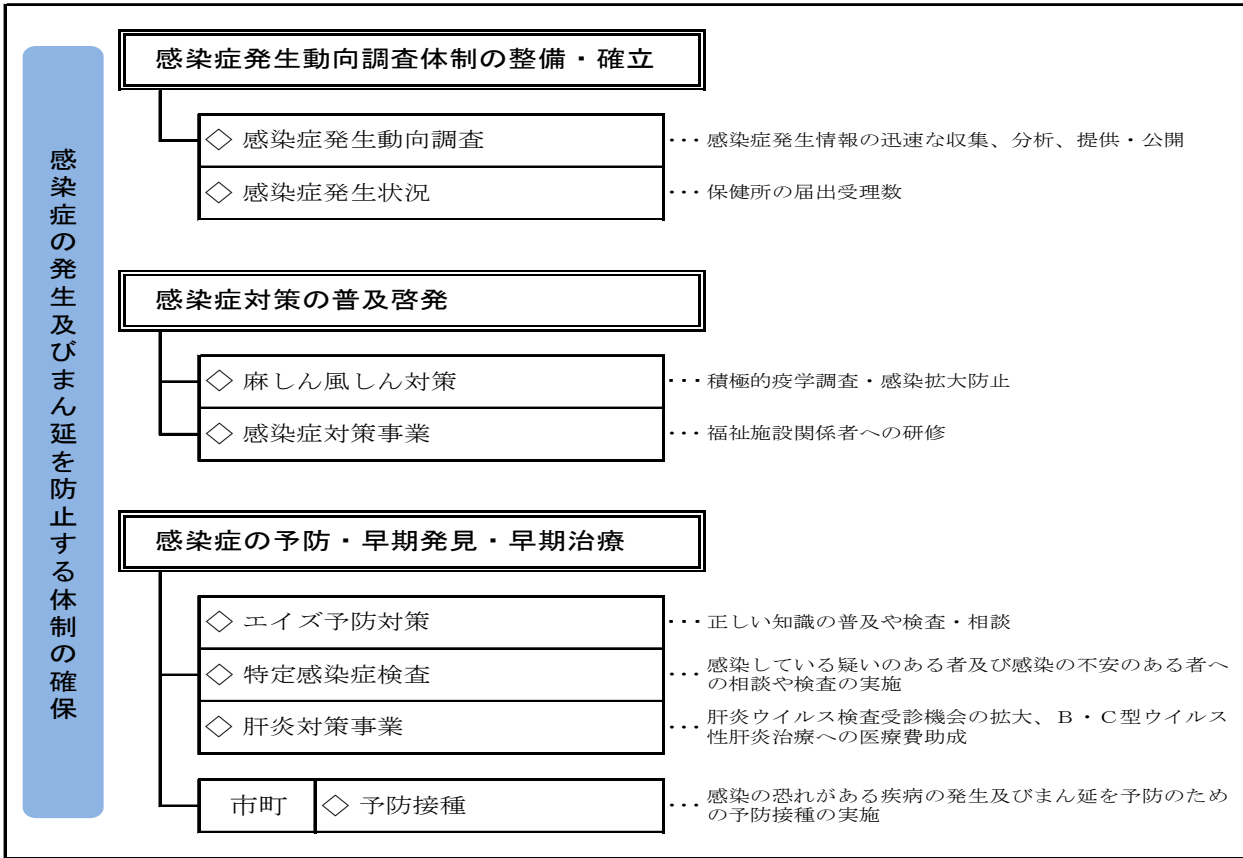

(1) 感染症関係

1) 感染症発生状況

(単位:人)

平成28年

区分	疾患名	管内
1類	エボラ出血熱	—
	クリミア・コンゴ出血熱	—
	痘	—
	南米出血熱	—
	ペス	—
	マールブルグ熱	—
	ラッサ熱	—
2類	急性灰白髄炎	—
	結核	24
	ジフテリ	—
	重症急性呼吸器症候群 (SARS)	—
	中東呼吸器症候群 (MERS)	—
	鳥インフルエンザ (H5N1)	—
鳥インフルエンザ (H7N9)	—	
3類	コレラ	—
	細菌性赤痢	—
	腸管出血性大腸菌感染症	5
	腸チフス	—
4類	パラチフス	—
	44 疾患	5
5類	22 疾患 (全数報告分)	6

資料:西部保健所調べ

(単位:人)

平成28年度

A類疾病	ヒブワクチン				小児用肺炎球菌ワクチン				子宮頸がん予防ワクチン			水痘ワクチン		B型肝炎ワクチン			
	第1回	第2回	第3回	第4回	第1回	第2回	第3回	第4回	第1回	第2回	第3回	第1回	第2回	第1回	第2回	第3回	
日田市	0歳	511	494	492	1	507	492	494							380	320	119
	1歳	-	-	3	431	-	3	3	470				434	283			
	2歳	-	1	1	22	1	-	3	7				29	97			
	3歳	-	-	1	5	-	-	1	5								
	4歳	-	-	-	1	-	-	-	1								
	5歳																
	6歳																
	7歳																
	8歳																
	9歳																
	10歳																
	11歳									-	-	-					
	12歳									-	-	-					
	13歳									-	-	-					
	14歳									-	-	1					
	15歳									1	1	-					
	16歳									-	1	2					
計	511	495	497	460	508	495	501	483	1	2	3	463	380	380	320	119	
(再掲)個別	511	495	497	460	508	495	501	483	1	2	3	463	380	380	320	119	
(再掲)集団	-	-	-	-	-	-	-	-	-	-	-	-	-	-	-	-	
九重町	0歳	47	52	49	4	46	50	52							34	28	2
	1歳	2	-	1	62	2	-	1	67				55	23			
	2歳	-	-	-	5	-	1	-	4				9	21			
	3歳	-	-	-	1	-	-	-	1								
	4歳	-	-	-	-	-	-	-	1								
	5歳																
	6歳																
	7歳																
	8歳																
	9歳																
	10歳																
	11歳									-	-	-					
	12歳									-	-	-					
	13歳									-	-	-					
	14歳									-	-	-					
	15歳									-	-	-					
	16歳									-	-	-					
計	49	52	50	72	48	51	53	73	-	-	-	64	44	34	28	2	
(再掲)個別	49	52	50	72	48	51	53	73	-	-	-	64	44	34	28	2	
(再掲)集団	-	-	-	-	-	-	-	-	-	-	-	-	-	-	-	-	
玖珠町	0歳	106	107	100	31	102	100	95							67	54	20
	1歳	3	2	-	62	2	3	2	32				62	35			
	2歳	-	-	-	3	-	1	-	60				5	16			
	3歳	-	-	1	3	-	-	-	2								
	4歳	-	2	-	-	-	-	-	4								
	5歳																
	6歳																
	7歳																
	8歳																
	9歳																
	10歳																
	11歳									-	-	-					
	12歳									-	-	-					
	13歳									-	-	-					
	14歳									-	-	-					
	15歳									-	-	-					
	16歳									-	-	-					
計	109	111	101	99	104	104	97	98	-	-	-	67	51	67	54	20	
(再掲)個別	109	111	101	99	104	104	97	98	-	-	-	67	51	67	54	20	
(再掲)集団	-	-	-	-	-	-	-	-	-	-	-	-	-	-	-	-	

資料:厚生労働省「地域保健・健康増進事業報告」

(単位：人)

平成28年度

A類疾病	麻しん・風しん (混合)		A類疾病	麻しん(単抗原)		A類疾病	風しん(単抗原)	
	第1期	第2期		第1期	第2期		第1期	第2期
日田市	1歳	489	日田市	1歳	-	日田市	1歳	-
	5歳			5歳	-		5歳	-
	6歳			6歳	-		6歳	-
	計	489		計	-		計	-
	(再掲)個別	489		(再掲)個別	-		(再掲)個別	-
	(再掲)集団	-		(再掲)集団	-		(再掲)集団	-
九重町	1歳	64	九重町	1歳	-	九重町	1歳	-
	5歳			5歳	-		5歳	-
	6歳			6歳	-		6歳	-
	計	64		計	-		計	-
	(再掲)個別	64		(再掲)個別	-		(再掲)個別	-
	(再掲)集団	-		(再掲)集団	-		(再掲)集団	-
玖珠町	1歳	98	玖珠町	1歳	-	玖珠町	1歳	-
	5歳			5歳	-		5歳	-
	6歳			6歳	-		6歳	-
	計	98		計	-		計	-
	(再掲)個別	98		(再掲)個別	-		(再掲)個別	-
	(再掲)集団	-		(再掲)集団	-		(再掲)集団	-

A類疾病	BCG			
	5ヶ月未満	5ヶ月以上 1歳未満	計	
日田市	接種者数	10	485	495
	(再掲)個別	10	485	495
	(再掲)集団	-	-	-
九重町	接種者数	1	58	59
	(再掲)個別	1	58	59
	(再掲)集団	-	-	-
玖珠町	接種者数	3	102	105
	(再掲)個別	3	102	105
	(再掲)集団	-	-	-

資料：厚生労働省「地域保健・健康増進事業報告」

(単位：人)

平成28年度

B類疾病	インフルエンザ		計	
	60歳以上 65歳未満	65歳以上		
日田市	接種者数	34	12,066	12,100
	対象者数	50		50
九重町	接種者数	-	2,267	2,267
	対象者数	-		-
玖珠町	接種者数	7	3,154	3,161
	対象者数	9		9

資料：厚生労働省「地域保健・健康増進事業報告」

(単位：人)

平成28年度

B類疾病	成人用肺炎球菌ワクチン									計	
	60歳以上 65歳未満	65歳相当	70歳相当	75歳相当	80歳相当	85歳相当	90歳相当	95歳相当	100歳相当		
日田市	接種者数	-	652	557	512	392	272	162	43	10	2,600
	対象者数	50									50
九重町	接種者数	-	116	85	96	86	50	20	7	1	461
	対象者数	-									-
玖珠町	接種者数	-	156	146	156	99	62	40	9	2	670
	対象者数	-									-

資料：厚生労働省「地域保健・健康増進事業報告」

(2) エイズ対策

国内のH I V感染者・エイズ患者は依然として増加傾向にあり、感染の拡大防止は重要な課題である。西部保健所では「大分県エイズ対策基本指針」に基づき、正しい知識の普及や検査・相談体制の充実に努めている。

1) エイズ相談及びH I V抗体検査実施状況

H I V抗体検査は、迅速検査を導入している。H I V検査普及週間や世界エイズデーでは、夜間検査を実施し、受検者の利便性を考慮した検査体制を整備している。

(単位：人)

平成28年度

		相談件数		HIV抗体検査		陽性件数
		電話	その他	スクリーニング検査	確認検査	
管内	男	35	16	15	-	-
	女	13	7	8	-	-

資料：西部保健所調べ

2) エイズ総合対策事業

関係機関との連携を図りながら、一般住民向け(特に青少年を中心とした)普及啓発活動を行った。

実施日時	内容	対象者
平成28年6月6日 17:00~19:00	夜間検査の実施 「HIV抗体検査普及週間(6/1~6/7)」に伴い、市町広報誌やポスター、ケーブルテレビ、保健所ホームページにて普及啓発	一般住民
平成28年8月	チラシ配布 内容：HIV抗体検査について	管内新成人
平成28年11月1日 ~12月9日	レッドリボンキャンペーン 1 保健所玄関にレッドリボンツリーやエイズに関するパンフレット等を設置。 2 管内の高校と中学校にエイズに関するポスター、チラシ、パンフレットを配布。	一般住民、 管内高校、 管内中学校
平成28年12月5日 17:00~19:00	夜間検査の実施 「世界エイズデー(12/1)」に伴い、市町広報誌やポスター、ケーブルテレビ、保健所ホームページにて普及啓発	一般住民
平成29年1月	チラシ配布 内容：HIV抗体検査について	管内新成人

(3) 特定感染症検査事業

性感染症検査は、感染している疑いのある者及び感染の不安のある者に対し、相談や検査を実施しており、H I V抗体検査と同時に受検した者が多い。

また、肝炎ウイルス検査は、県民自らが肝炎ウイルス感染状況を認識する機会を提供し、感染の早期発見、早期治療を目的として実施している。

1) 保健所における検査実施状況

①検査実績

(単位：人)

平成28年度

	性別	合計	～19	20～29	30～39	40～
検査実施実人員	総数	23	-	7	6	10
	男	15	-	3	6	6
	女	8	-	4	-	4

資料：西部保健所調べ

②特定感染症検査実施数

(単位：人)

平成28年度

	合計	陰性	陽性	判定保留
性器クラミジア（血液）	18	15	3	-
性器クラミジア（PCR法）	16	16	-	-
梅毒	18	17	1	-

資料：西部保健所調べ

2) 保健所肝炎ウイルス検査事業

(単位：人)

平成28年度

	合計	陰性	陽性
HCV抗体検査	19	19	-
HBs抗体検査	19	19	-
HCV核酸増幅検査	-	-	-

資料：西部保健所調べ

(4) 肝炎の治療に対する医療費助成制度

県では、大分県内に居住地があり、B型、C型ウイルス性肝炎のインターフェロン治療又はB型ウイルス性肝炎の核酸アナログ製剤治療を受ける者を対象に、医療費助成を行っている。

また、平成26年9月から、C型ウイルス性肝炎のインターフェロンフリー治療が医療費助成の対象に追加された（いずれも保険適応となるものが対象。）。

保健所では、医療費助成の申請窓口として、手続き及び相談業務を行っている。

目的：慢性肝炎から肝硬変、肝がんへと移行する可能性があるB型・C型肝炎について、治療支援を行い、良質かつ適切な医療提供を確保する。

1) 肝炎治療医療費助成申請状況

(単位：件)

平成28年度

	インターフェロン治療	インターフェロンフリー治療	核酸アナログ製剤治療		計
			新規	更新	
申請件数	-	90	8	88	186

注：当該年度中に申請を受理した件数を計上している。

資料：西部保健所調べ

(5) 感染症対策事業

社会福祉施設等の感染症に対する意識向上と、感染症対策の充実を図ることを目的に研修会を行った。

1) 消毒インストラクター養成研修

平常時の対策及び発生時の感染拡大防止を図ることを目的に、消毒等に関する専門的知識及び技術を有する職員を養成するため、平成26年度から開始した。平成28年度は日田市内の高齢者福祉施設（入所）職員及び障害者福祉施設職員を対象に実施した。

実施月日	内容	参加者数
平成28年10月11日	1 講話「再確認！感染症対策の基本」 講師 西部保健所 所長 2 グループワーク	日田市内高齢者福祉施設、 障害者福祉施設職員 31名
平成28年10月21日	1 全体デモンストレーション 吐物の処理方法・手洗い・次亜塩素酸ナトリウム溶液の作り方 2 吐物処理実技訓練	日田市内高齢者福祉施設、 障害者福祉施設職員 23名
平成28年10月26日	筆記試験	日田市内高齢者福祉施設、 障害者福祉施設職員 22名

2) 消毒インストラクターフォローアップ研修会

平成26年度に消毒インストラクターに養成された方の、フォローアップを実施した。

実施月日	内容	参加者数
平成28年11月9日	1 講話「感染症対策について ～消毒インストラクターの役割～」 講師 西部保健所 衛生課 主幹 2 実技「嘔吐物処理方法」 3 講話「平常時の感染症予防対策～保育所における 感染症対策ガイドラインを参考に～」 講師 西部保健所 地域保健課 技師	日田市内の保育所、幼稚園、 こども園職員 25名

3) 施設別研修会

高齢者福祉施設等における感染症対策の充実を目指し、施設の感染症対策の実態や課題を踏まえて職員対象の研修会を開催した。

実施月日	内容	参加者数
平成28年4月12日	講話「健康な毎日を送るために」 講師 西部保健所 技師	大分県アパレル組合 職員 12名
平成28年6月6日	講話「感染症の予防 ～自分自身や周りの健康を守るために～」 講師 西部保健所 技師	リビング山茶花 職員 16名
平成28年10月6日	講話「健康管理・病気の予防」 講師 西部保健所 技師	大分県アパレル組合 職員 3名
平成28年12月7日	講話「健康な生活を送るために ～健康管理と病気の予防～」 演習 手洗い演習 講師 西部保健所 技師	大分県アパレル組合 職員 10名

4) 麻しん風しん等感染症予防対策研修会

麻しんの報告を受けた時は、その全てについて積極的疫学調査を実施するとともに、接触者の健康調査や保健指導を行い、感染拡大を図っている。

また、麻しん風しん発生時の対応及び平常時の取組を確認し、麻しん風しん対策を推進することを目的に、平成 28 年度は学校関係者を対象にした研修会を開催している。

実施月日	内容	参加者数
平成28年8月19日	1 講 話「麻しん風しんの基礎知識について」 講 師 西部保健所 所長 2 報 告 麻しん風しん発生時の対応と平常時の取組 各学校における予防接種歴・り患歴把握に向けた取組 報告者 西部保健所 技師 玖珠町役場 教育総務課 主査 吉永 加代氏 3 情報提供	43機関44名

1 1 介護予防・介護保険

[事務・事業イメージ] ◇の表示がある事務・事業について、関連データを掲載

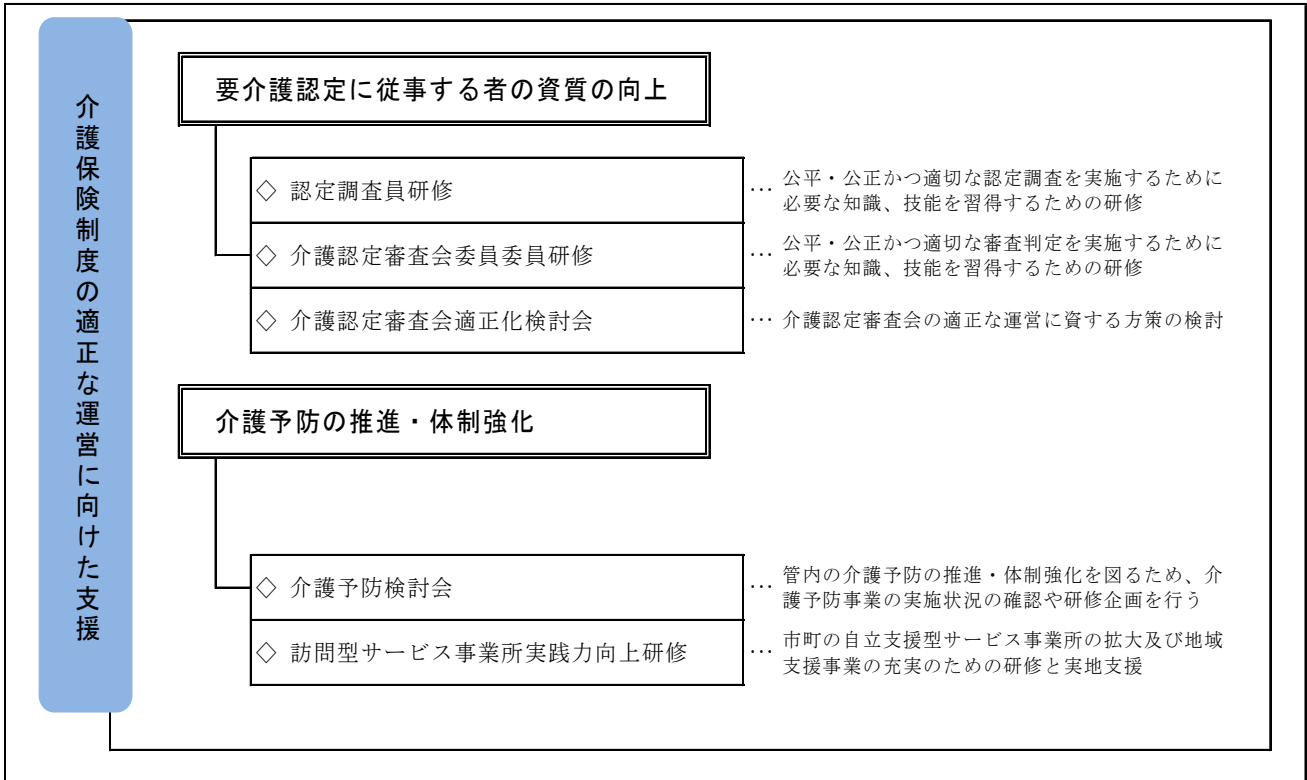

(1) 介護保険

1) 認定調査員（新規・現任）研修

認定調査に従事する者が、要介護認定及び要支援認定における公平・公正かつ適切な認定調査を実施するために必要な知識、技能を修得及び向上させることを目的として実施している。

	実施日	内容	参加者
新任	平成29年3月29日	<ul style="list-style-type: none"> ・介護保険制度の現状 ・要介護認定の仕組み ・認定調査の基本と留意点 ・認定調査の実際について 	7名
現任	平成28年8月24日	(合同研修) 講義「認定調査における留意点について」 講師 一般財団法人 福祉サービス評価機構 臨床介護研究・研修センター 所長 奥住 浩代 氏	20名
	平成29年1月26日	<ul style="list-style-type: none"> ・介護保険制度の現状 ・認定調査の基本的な考え方 ・基本調査項目のポイント ・基本調査テスト 	5名 (玖珠郡)

2) 介護認定審査会委員（新規・現任）研修

介護認定審査会委員が、要介護認定及び要支援認定における公平・公正かつ適切な審査判定を実施するために必要な知識、技能を修得及び向上させることを目的として実施している。

	実施日	内容	参加者
新任	平成29年3月1日	<ul style="list-style-type: none"> 介護保険の現状 西部保健所 参事兼地域保健課長 要介護認定について 介護認定審査会について 西部保健所 所長 	12名 委員 10名 事務局 2名
現任	平成28年9月28日	講義「審査判定において踏むべき手順 ステップ1・2・3とは」 講師：一般財団法人 福祉サービス評価機構 臨床介護研究・研修センター 所長 奥住 浩代 氏	24名 玖珠郡 委員 20名 事務局等 4名
	平成28年11月21日	<ul style="list-style-type: none"> 大分県の介護保険の現状 西部保健所 参事兼地域保健課長 講義「介護認定審査会の手順とポイント」 西部保健所 所長 	39名 日田市 委員 34名 事務局等 5名
	平成29年3月22日	日田市介護認定審査会委員全体会 講義「介護認定審査の手順とポイント」 講師 西部保健所 所長	44名 日田市 委員 37名 事務局等 5名

3) 圏域別介護認定審査会運営適正化検討会

介護認定審査会の運営に関わる市町・行政事務組合職員が、介護認定審査会の適正な運営を図るために必要な知識、技能を修得すること並びに介護認定審査会における審査判定手順等の適正化及び平準化を図ることを目的に開催している。今年度は、日田市に対して、平成29年2月に行われた厚生労働省による介護認定審査会への訪問による技術的助言の報告書も参考に意見交換を行った。

実施日	内容	参加者
平成29年2月21日	1 情報提供 ・西部圏域要介護認定の状況について ・介護認定審査会への訪問による技術的助言について 2 意見交換 「要介護認定の適正化に向けた取り組みについて」 3 研修について	10名

(2) 介護予防事業

地域包括ケアシステムの構築に向けて、各市町で地域ケア会議が開催されることに伴い、保健所ではその体制整備を推進するための情報交換の場を提供し、また、市町他各団体と調整を行い、介護予防に関係する人材育成のための研修を行っている。

今年度は、平成29年度からすべての市町で開始される新しい介護予防・日常生活支援総合事業（総合事業）に対する市町の自立支援型サービス事業所の拡大及び地域支援事業の充実に取り組んだ。

1) 保健所圏域介護予防検討会

実施月日	内 容	参加機関
平成28年10月6日	1. 介護予防・日常生活支援総合事業の実施状況の共有と課題解決に向けた協議 2. 認知症対策について	日田市西部・中央・東部・南部地域包括支援センター、玖珠町地域包括支援センター、西部圏域地域リハビリテーション広域支援センター、日田市、九重町、玖珠町、西部保健所
平成29年1月20日	1. 認知症初期集中支援チームの設置経過・状況と課題について 2. 認知症疾患医療センターの実績及び課題について	認知症サポート医、認知症疾患医療センター、日田市西部地域包括支援センター、玖珠町地域包括支援センター、日田市、九重町、玖珠町、西部保健所

2) 訪問型サービス事業所実践力向上研修

	実施月日	内容	参加者
玖珠郡	平成28年6月2日	1. 生活機能評価・ADL・IADLのアセスメント 自助具・家事用具の工夫 作業療法士	訪問介護サービス事業所、居宅介護支援事業所、地域包括支援センター職員など 163名
	平成28年6月16日	2. リスク管理、自宅で行うトレーニング 理学療法士 3. 自立支援ヘルパー実践報告 ホームヘルパー	
	平成28年6月30日	4. 栄養改善について 管理栄養士 5. 口腔機能向上について 歯科衛生士	
日田市	平成28年7月11日	1. 生活機能評価・ADL・IADLのアセスメント 自助具・家事用具の工夫 作業療法士	訪問介護サービス事業所、居宅介護支援事業所、地域包括支援センター職員など 155名
	平成28年7月19日	2. リスク管理、自宅で行うトレーニング 理学療法士 3. 自立支援ヘルパー実践報告 ホームヘルパー	
	平成28年7月25日	4. 栄養改善について 管理栄養士 5. 口腔機能向上について 歯科衛生士	

3) 地域ケア会議参加状況

	開催日程	開催場所	参加回数	開催開始年月
日田市	毎月第2, 4金曜日	日田市役所7階中・大会議室	14回／20回中	平成26年1月
	第2 10:00～12:00 第4 14:00～16:00			
九重町	毎月第2, 4木曜日	九重町役場1階101会議室	11回／20回中	平成25年9月
	13:30～15:30			
玖珠町	毎月第1, 2, 3水曜日	玖珠町役場3階大会議室	19回／36回中	平成25年10月
	13:30～15:30			

4) 医師が参加する地域ケア会議

	開催日程	開催場所	参加回数	開催開始年月
日田市	8/19、10/19、11/18 12/16、2/17	日田市役所7階大会議室	5回／5回中	平成28年4月

1 2 保健師活動

(1) 保健師配置状況

(単位：人) 平成28年度

総数	保健所	日田市	九重町	玖珠町
37	11	16	4	6

資料：地域保健・健康増進事業報告

(2) 家庭訪問実施状況

(単位：人) 平成28年度

	総数		母子保健										精神		難病		結核		(結核感染症を除く)		高齢者		その他	
			妊産婦	乳児(新生児・未熟児を除く)	幼児	新生児(未熟児を除く)	未熟児	その他																
西部保健所	実	延	実	延	実	延	実	延	実	延	実	延	実	延	実	延	実	延	実	延	実	延	実	延
	136	488	-	-	2	2	-	-	-	-	-	-	19	24	33	90	29	46	53	326	-	-	-	-

資料：地域保健・健康増進事業報告、西部保健所調べ

13 看護対策

安心で安全な医療の確保及び公衆衛生の推進に寄与できる看護職を確保・育成するため、看護の日事業、看護学生の実習指導、また地域の看護職のネットワークの連携強化をめざし、看護職の資質の向上のための研修を行っている。

〔事務・事業イメージ〕 ◇の表示がある事務・事業について、関連データを掲載

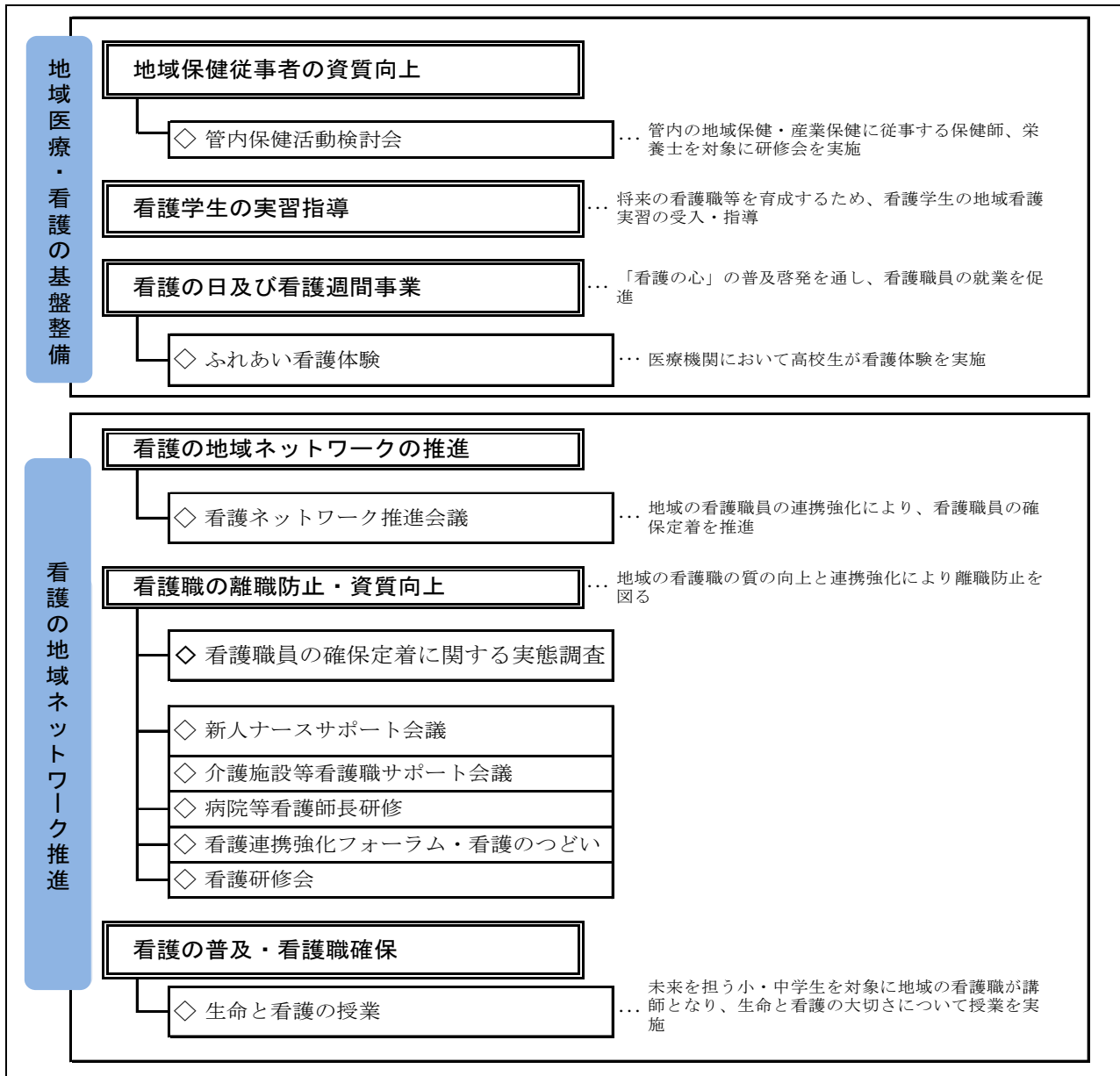

(1) 看護の日事業

1) ふれあい看護体験

	実施月日	内 容	参加者
日田	平成28年5月17日 平成28年5月20日	・日田市内の15医療機関にて実施 ・各医療機関にて委嘱状の交付 ・一日看護師（保健師）体験（車いす・足浴・食事介助等）	大分県立日田高等学校 16名 大分県立日田三隈高等学校 13名 藤蔭高等学校 8名 日田林工高等学校 1名 合計 38名
九重・玖珠	平成28年5月13日	・玖珠郡内の3医療機関にて実施 ・各医療機関、施設にて委嘱状の交付 ・一日看護師体験（車いす・足浴・食事介助等）	大分県立玖珠美山高等学校 8名 合計 8名

2) 「ふれあい看護体験」事業の反省会

	実施月日	内 容	対 象
日田市	平成28年5月31日	1 概況報告、アンケート結果の報告、受入れ施設及び高校より感想等・意見交換 2 平成29年度の取り組みについて	医療機関の看護職の指導者、高校の担当教諭、西部保健所 21名

(2) 看護ネットワーク推進事業

1) 看護の地域ネットワーク推進会議

	実施日 (参加人数)	内 容
日田地域 メンバー31名	第1回会議 (22人) 平成28年5月26日	・「看護の地域ネットワーク推進事業」推進体制 ・「看護の地域ネットワーク推進事業」計画検討 ・情報交換
	第2回会議 (13人) 平成28年6月23日	・「看護の日」の実績報告 ・「看護の地域ネットワーク推進事業」計画検討 ・情報交換
	第3回会議 (13人) 平成28年7月28日	・「看護の地域ネットワーク推進事業」計画検討 ・情報交換
	第4回会議 (17人) 平成28年8月25日	・地域ネットワーク内実践報告 報告者：岩尾病院 村野理恵子氏 ・看護研究学会の検討 ・看護連携強化フォーラム（看護つどい研修会）の運営確認 ・情報交換
	第5回会議 (20人) 平成28年9月29日	・地域ネットワーク内研修 講義「医療機関における結核院内感染対策」 講師 独立行政法人国立病院機構西別府病院 地域医療連携係長 佐藤恭子氏 ・看護研究学会の検討 ・情報交換
	第6回会議 (16人) 平成28年10月27日	・大分県看護協会長を交えての意見交換 (大分県ナースセンター事業説明) ・研修報告 (看護のつどい研修会・新人ナースサポート研修会・病院管理者研修会) ・看護研究学会の検討 ・情報交換
	第7回会議 (11人) 平成28年11月24日	・研修報告 (病院等看護師長等連絡会 介護施設等看護職員サポート研修会) ・看護シリーズ研修の検討 ・情報交換
	第8回会議 (12人) 平成28年12月22日	・看護シリーズ研修 (皮膚排泄ケア・糖尿病看護) の運営検討 ・院内感染予防対策の徹底について ・情報交換
	第9回会議 (11人) 平成29年1月26日	・研修報告 (看護シリーズ研修-皮膚排泄ケア) ・看護研究学会の運営検討 ・情報交換
	第10回会議 (14人) 平成29年2月23日	・研修報告 (看護シリーズ研修-糖尿病看護、 医療機関と在宅を結ぶ相互交流体験事業) ・看護研究学会の確認 ・平成29年度ふれあい看護体験について ・情報交換
	第11回会議 (11人) 平成29年3月9日	・平成28年度看護職員確保定着推進プランの進捗状況 ・平成28年度地域ネットワーク推進事業の反省 ・平成29年度看護の地域ネットワーク推進事業計画 ・情報交換

	実施日（参加人数）	内 容
九重・玖珠地域 メンバー12名	第1回会議（9人） 平成28年 5月27日	・「看護の地域ネットワーク推進事業」推進体制 ・「看護の地域ネットワーク推進事業」計画検討 ・情報交換
	第2回会議（12人） 平成28年 6月23日	・「看護の地域ネットワーク推進事業」計画検討 ・情報交換
	第3回会議（9人） 平成28年 8月23日	・「看護の地域ネットワーク推進事業」計画検討 ・情報交換（職員の採用状況と人材育成について）
	第4回会議（10人） 平成28年10月25日	・研修報告（糖尿病研修会・看護のつどい研修会・ 新人ナースサポート研修会・看護管理者研修会） ・研修会の検討 ・情報交換
	第5回会議（11人） 平成28年12月27日	・研修等報告（介護施設等看護職員サポート会議） ・情報交換
	第6回会議（11人） 平成29年 2月28日	・研修報告（地域ネットワーク内研修） ・平成28年度看護職員確保定着プランの進捗状況 ・平成28年度地域ネットワーク推進事業の反省 ・平成29年度看護の地域ネットワーク推進事業計画 ・平成29年度ふれあい看護体験について ・情報交換

2) 看護職員確保定着のための実態調査

	実施日	内 容
日田市 九重・玖珠	実態調査・調査期間 平成28年6月	対象者：日田地域（17施設）九重・玖珠地域（3施設）の 従事する病院・有床診療所に対して実施 内 容：看護職員の確保定着に関する実態調査 回 収：日田地域17施設 九重・玖珠地域3施設

3) 新人ナースサポート会議

	実施日	内 容	参加者
新人育成研修 日田市 九重・玖珠	平成28年10月18日	対象者：新人看護職員 内 容：講義・演習 演 題：「看護に関わる私たちのメンタルヘルス～感情を コントロールして優しいケアを提供しよう～」 講 師：医療コミュニケーション・センター (有)グレートアップラボ 副所長 柴村 馨 氏	39名
新任期保健師研修会 日田市 九重・玖珠	平成29年2月27日	対象者：管内保健師 内 容：保健活動報告会「地域診断の学び」2例助言及び講 講 義：「地域診断を事業計画に繋げていくためには」 助言者：大分県看護協会 副会長 甲斐 久美子 氏	27名

4) 介護施設等看護職サポート会議

	実施日	内 容	参加者
日田市	平成28年11月18日	対象者：介護福祉施設、医療機関の看護職員等 内 容：講義と実技 講 義：「正しいオムツの当て方・スキンケア」 講 師：ユニチャーム株式会社九州支店 コーディネーター 佐々木一真氏	53名
九重・玖珠	平成28年11月 8日	対象者：介護福祉施設、医療機関の看護職員等 内 容：講義と実技 講 義：「摂食嚥下障害患者の支援について」 講 師：湯布院病院 摂食嚥下障害認定看護師 木本ちはる氏	53名

5) 看護連携強化フォーラム

	実施日	内 容	参加者
看護のつどい	平成28年10月1日	対象者：看護職員 内 容：講演・実技 演 題：「看護の可能性への挑戦－Nursing Biomechanicsに基づく生活支援技術の専門性」 講 師：筑波大学 名誉教授 紙屋 克子氏	200名
西部地域看護研究学会	平成29年3月4日	対象者：看護職員 内 容：西部地域看護研究学会 発表演題：5題 講 義：「看護研究の楽しさ PART II」 講評・講義：大分県立看護科学大学 看護学部長 藤内 美保氏	114名
看護シリーズ 研修会	平成28年9月9日	対象者：看護職員 内 容：講義 演 題：「OCTNG発 誰でも使える副作用対策カード」 講 師：がん化学療法看護認定看護師 大分県済生会日田病院 稲垣 良子氏 日田中央病院 泉 幸 氏	57名
	平成29年1月24日	対象者：看護職員 内 容：講義 演 題：「みんなで防ごうスキントラブル」 講 師：皮膚・排泄ケア認定看護師 大分県済生会日田病院 馬野 美紀氏	58名
	平成29年2月14日	対象者：看護職員 内 容：講義・報告 演 題：「糖尿病の薬物療法について～看護のポイント」 講 師：糖尿病看護認定看護師 日田中央病院 末松 由美氏 報 告：「医療と行政の連携について ～日田市の糖尿病予防の取り組みから～」 報告者：日田市役所 矢野 好美氏	54名

6) 生命と看護の授業

実施日	内 容	参加者
平成28年11月14日	対象者：玖珠郡日出生小学校5～6年生及び教員、保護者 講 義：「大切ないのちをつないで」 講 師：友成医院 助産師 山口 華絵 氏 看護師 河野なな恵 氏	12名
平成28年12月12日	対象者：玖珠郡古後小学校全校生徒及び教員 講 義：「大切ないのちをつないで」 講 師：友成医院 助産師 山口 華絵 氏	30名
平成29年1月23日	対象者：玖珠町森中学校3年生 講 義：「大切ないのちをつないで」 講 師：友成医院 助産師 山口 華絵 氏 講 義：「幸せな出産をするために、これから気をつけてほしいこと」 講 師：西部保健所 保健師	48名

(3) 看護学生等の実習指導

大 学 名	人数	日数	実 習 期 間
大分県立看護科学大学	4名	5日	平成28年 5月 9日～5月13日
〃	4名	5日	平成28年 5月30日～6月 3日
〃 (院生)	1名	17日	平成28年11月 7日～12月9日
大分大学医学部看護学科	4名	6日	平成28年 6月20日、7月4日～7月8日
〃	4名	5日	平成28年11月 7日、11月21日～11月25日
昭和学園専攻科 (講義のみ)	57名	1日	平成28年 5月11日

14 原子爆弾被爆者対策

〔事務・事業イメージ〕 ◇の表示がある事務・事業について、関連データを掲載

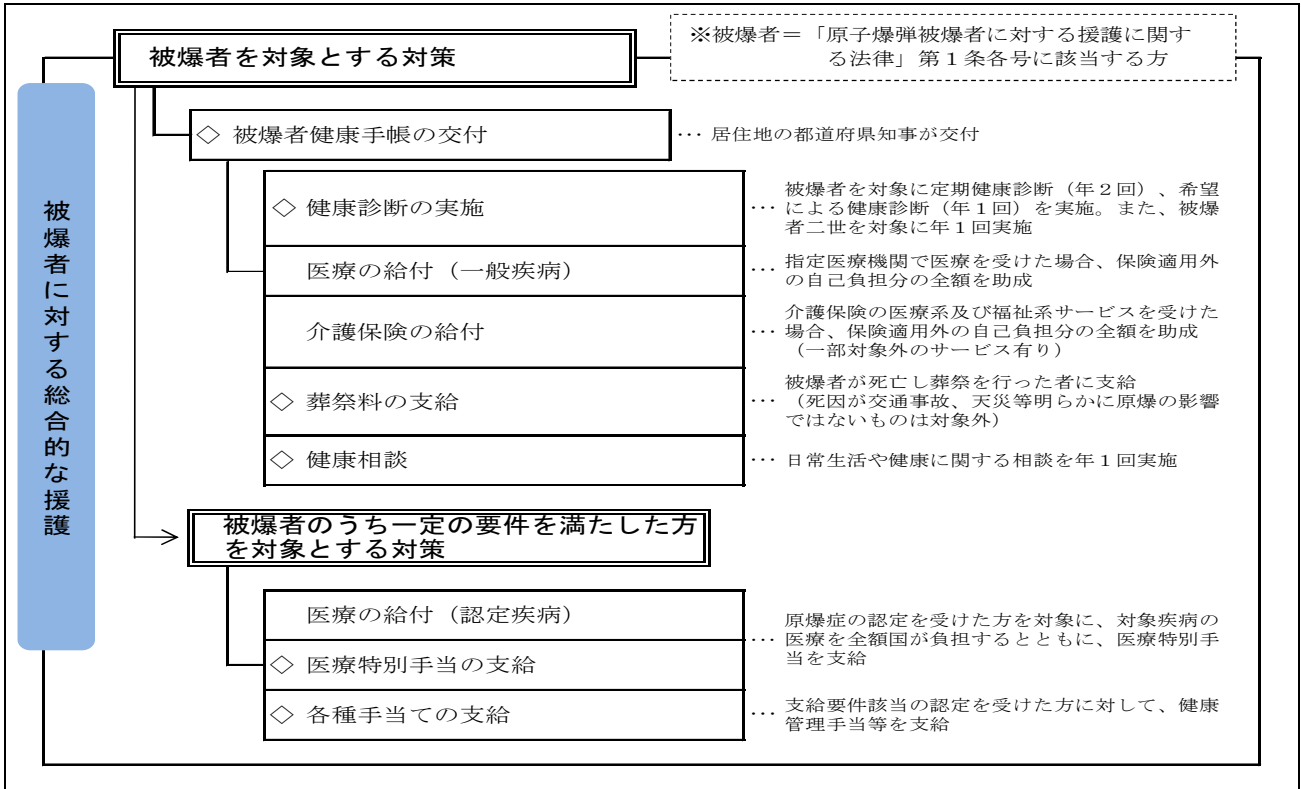

(1) 被爆者健康手帳交付及び各種手当等の支給状況

(単位：件)

平成29年3月31日現在

	健康手帳 交付数	各種手当支給状況					
		健康管理 手当	保健 手当		介護手当	医療特別 手当	葬祭料
			保健手当Ⅰ	保健手当Ⅱ			
管内	38	30	2	-	-	1	2
日田市	24	17	1	-	-	1	2
九重町	6	6	-	-	-	-	-
玖珠町	8	7	1	-	-	-	-

資料：西部保健所調べ

(2) 被爆者健康診断の実施状況

(単位：人)

平成28年度

	一般検査				希望による健康診断(がん健診等)				二世健康診断	
	対象者数	受診者数	受診率	要精密 検査者数	対象者数	受診者数	受診率	要精密 検査者数	受診者数	要精密 検査者数
第1回 管内	39	7	17.9	3	39	3	7.7	1	10	2
第2回 管内	39	6	15.4	3						

資料：西部保健所調べ

(3) 被爆者健康相談

	実施月日	内 容	参加者
日田地区	平成29年2月22日	健康づくりについて 各種制度・サービスについて	4名
玖珠地区	平成29年2月23日	健康づくりについて 各種制度・サービスについて	4名

15 献血

〔事務・事業イメージ〕 ◇の表示がある事務・事業について、関連データを掲載

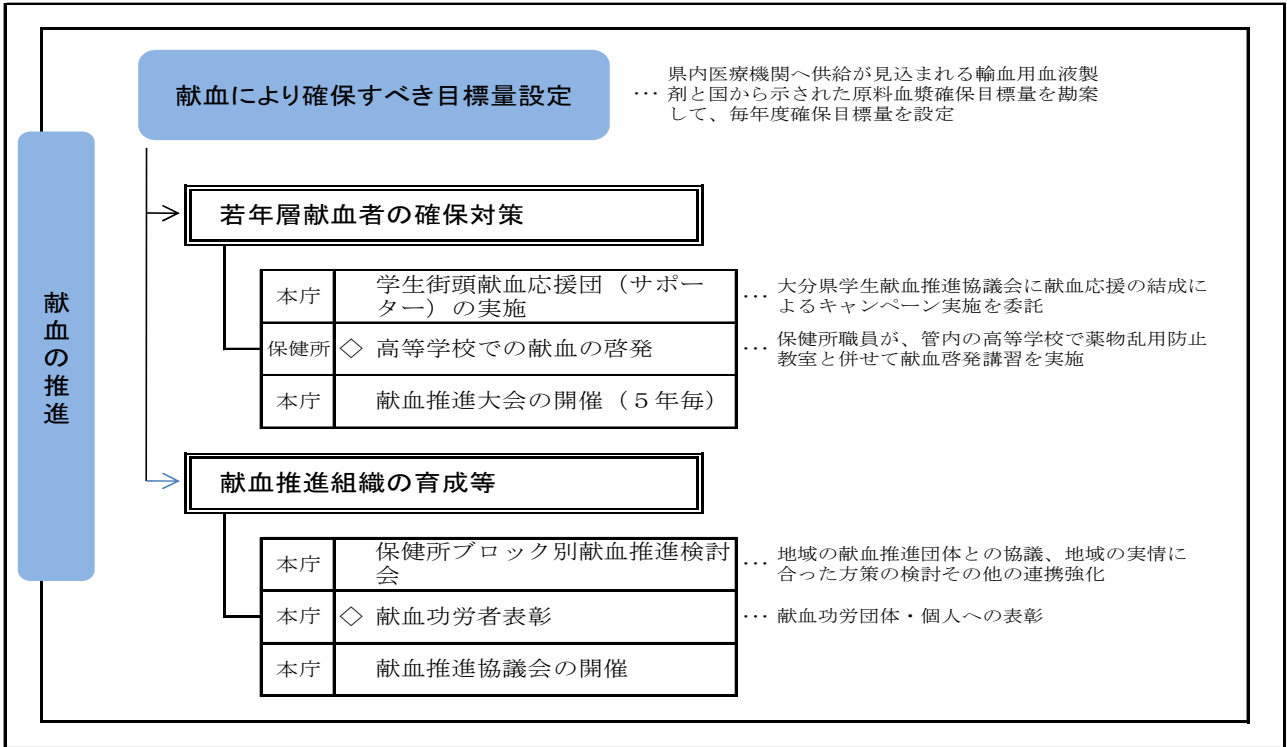

(単位：本、%)

平成28年度

	区 分	目 標	献 血 数	達 成 率
管 内	200ml	50	37	74.0
	400ml	2,600	2,463	94.7
日 田 市	200ml	40	33	82.5
	400ml	1,640	1,610	98.2
九 重 町	200ml	10	1	10.0
	400ml	410	320	78.0
玖 珠 町	200ml	-	3	-
	400ml	550	533	96.9

資料：大分県赤十字血液センター「献血実績」

16 骨髄バンク事業

(単位：人)

	平成27年度	平成28年度
管内登録者（採血実施）数	15	47

資料：西部保健所調べ

17 温泉

〔事務・事業イメージ〕 ◇の表示がある事務・事業について、関連データを掲載

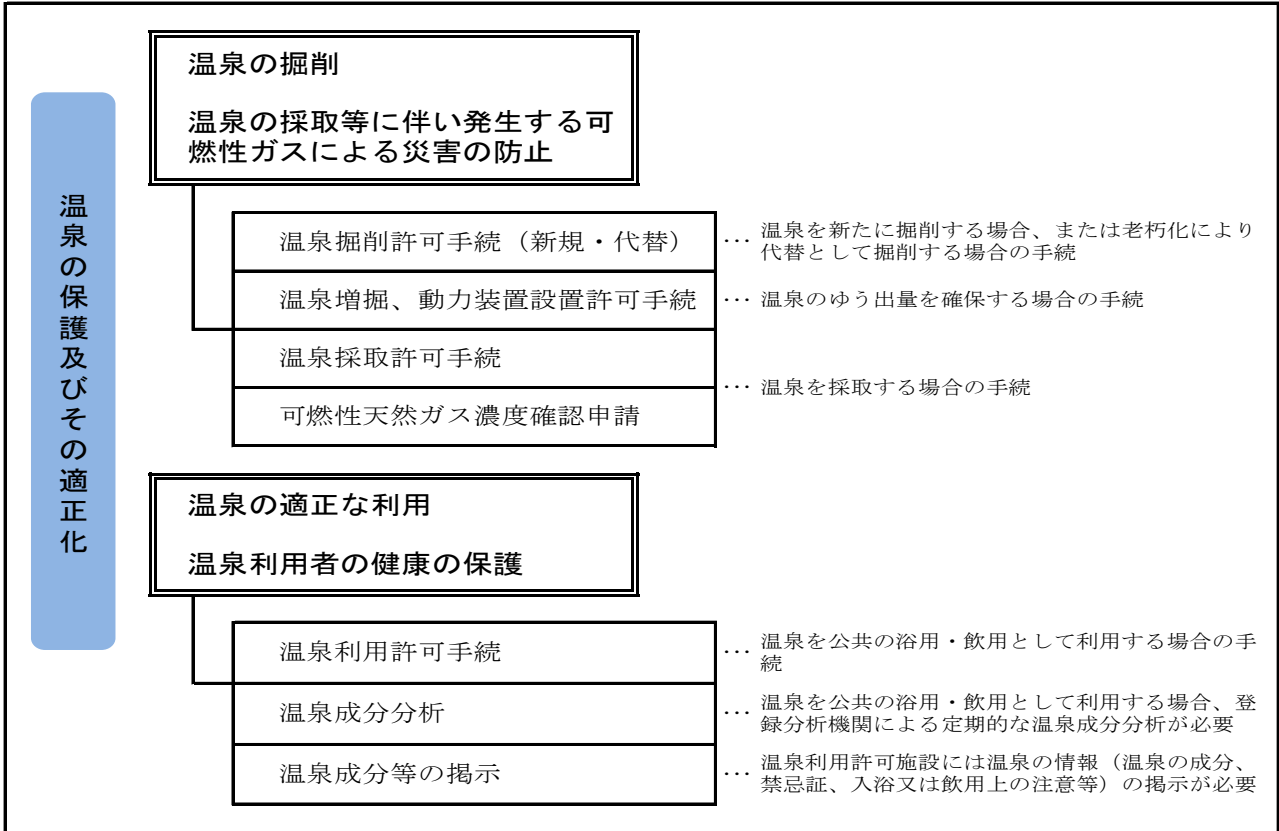

(1) 温泉地別源泉数等調

浴用・飲用のみ (単位：か所、ゆう出量はL/分)

平成28年3月31日現在

温泉地名	源泉 総数 (A+B)	利用源泉数 (A)		未利用源泉数 (B)		温度別源泉数				湧出量	
		自噴	動力	自噴	動力	25℃ 未満	25℃ 以上 42℃ 未満	42℃ 以上	噴気	自噴	動力
日田市	155	10	108	2	35	2	41	112	-	921	12,885
九重町	325	83	175	24	43	10	105	193	17	8,790	10,970
玖珠町	63	3	51	-	9	-	20	39	-	1,751	3,558
計	543	96	334	26	87	12	166	344	17	11,462	27,413

資料：西部保健所調べ

(2) 温泉利用許可施設数調

(単位：か所)

平成29年3月31日現在

市町村名	温泉利用許可施設数 (旅館、ホテル、公衆浴場等)	
	浴用	飲用
日田市	78	10
九重町	172	11
玖珠町	23	6
計	273	27

資料：西部保健所調べ

(3) 掘削等申請・許可の状況

(単位：件)

平成28年度

	新規掘削		代替掘削		増掘		動力装置	
	申請件数	許可件数	申請件数	許可件数	申請件数	許可件数	申請件数	許可件数
日田市	1	-	-	-	-	-	-	-
九重町	11	5	4	4	1	-	1	1
玖珠町	-	-	-	-	-	-	-	-
計	12	5	4	4	1	-	1	1

資料：西部保健所調べ

(4) 温泉の公共利用

(単位：件)

平成28年度

	浴用		飲用		計	
	申請件数	許可件数	申請件数	許可件数	申請件数	許可件数
日田市	-	-	-	-	-	-
九重町	3	3	-	-	3	3
玖珠町	-	-	1	1	-	-
計	3	3	1	1	3	3

資料：西部保健所調べ

18 薬事

[事務・事業イメージ] ◇の表示がある事務・事業について、関連データを掲載

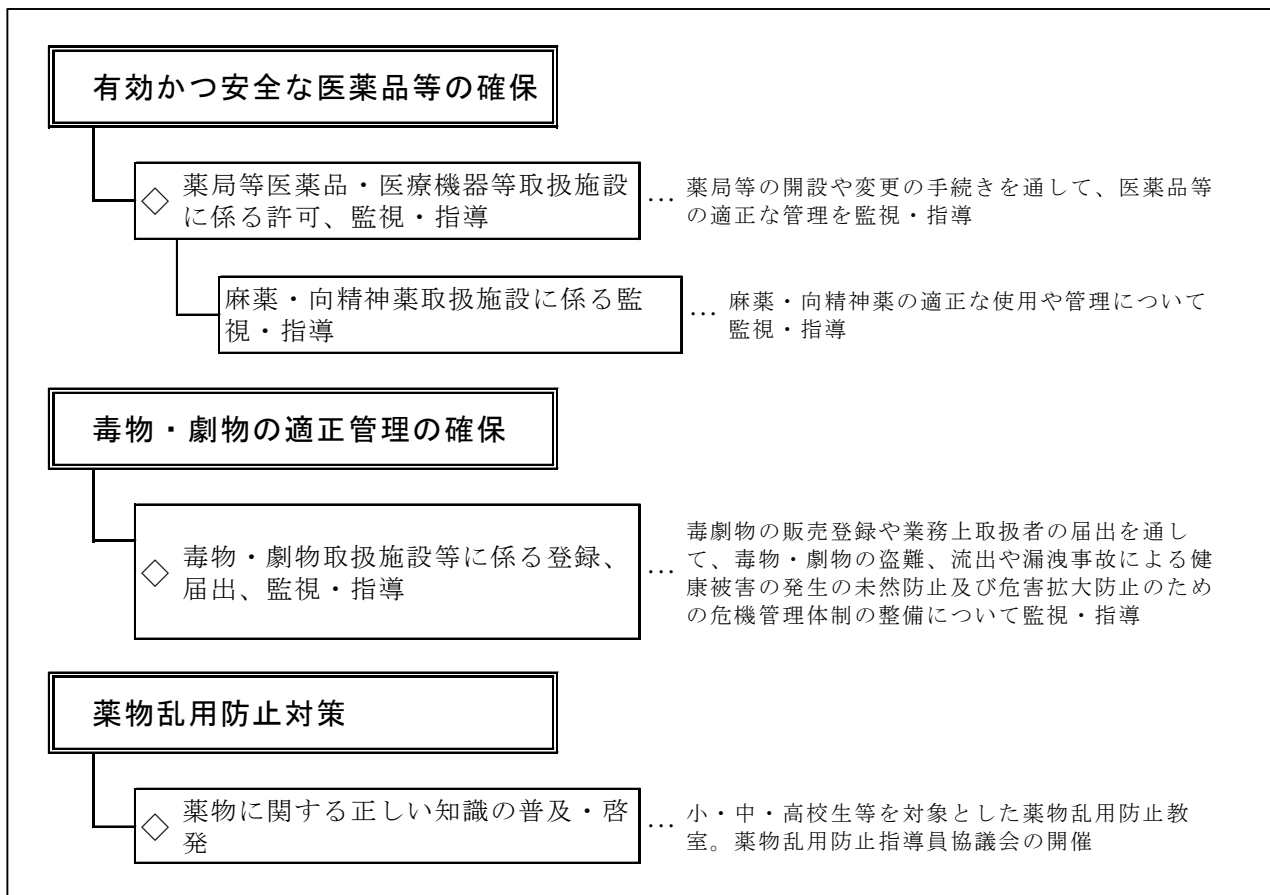

(1) 薬事関係施設及び立入検査実施状況

(単位：か所、件)

平成28年度

	許可・登録・届出施設数(年度末計)	立入検査施行施設数	違反発見施設数	特定販売届出施設数	違反発見施設数													処分件数					告発件数			
					無許可・無登録・無届業	無承認品	不良品	不正表示品	虚偽・誇大広告等	毒劇薬の譲渡等	毒劇薬の貯蔵陳列	譲処方せん医薬品等の	制限品目の販売	構造設備の不備	販売体制等の不備	特定販売に係る違反	医薬品販売業者の管理者に係る違反	製造販売後安全管理の不備	品質管理の不備	その他	許可取消・登録取消・業務停止	改善命令等		検査命令等	廃棄命令等	その他
総数	439	372	22	-	-	-	-	-	-	-	3	-	-	7	4	-	4	-	-	9	-	-	-	-	22	-
医薬品	薬局	49	30	7	-	-	-	-	-	-	1	-	-	2	2	-	-	-	4	-	-	-	-	7	-	
	製造業	大臣	-	-	-	-	-	-	-	-	-	-	-	-	-	-	-	-	-	-	-	-	-	-	-	-
		知事	-	-	-	-	-	-	-	-	-	-	-	-	-	-	-	-	-	-	-	-	-	-	-	-
	製造販売業	薬局	6	5	-	-	-	-	-	-	-	-	-	-	-	-	-	-	-	-	-	-	-	-	-	-
		第1種	-	-	-	-	-	-	-	-	-	-	-	-	-	-	-	-	-	-	-	-	-	-	-	-
		第2種	-	-	-	-	-	-	-	-	-	-	-	-	-	-	-	-	-	-	-	-	-	-	-	-
	店舗販売業	薬局	6	5	-	-	-	-	-	-	-	-	-	-	-	-	-	-	-	-	-	-	-	-	-	-
		店舗販売業	32	31	13	-	-	-	-	-	-	1	-	-	5	2	-	4	-	4	-	-	-	-	13	-
		卸売販売業	6	5	-	-	-	-	-	-	-	-	-	-	-	-	-	-	-	-	-	-	-	-	-	-
		薬種商販売業	-	-	-	-	-	-	-	-	-	-	-	-	-	-	-	-	-	-	-	-	-	-	-	-
特例販売業		2	-	-	-	-	-	-	-	-	-	-	-	-	-	-	-	-	-	-	-	-	-	-	-	
配置販売業		6	2	-	-	-	-	-	-	-	-	-	-	-	-	-	-	-	-	-	-	-	-	-	-	
従事者	24	2	-	-	-	-	-	-	-	-	-	-	-	-	-	-	-	-	-	-	-	-	-	-		
業務上取り扱う施設	-	36	1	-	-	-	-	-	-	1	-	-	-	-	-	-	-	-	-	-	-	-	-	1	-	
医薬部外品	製造業	1	-	-	-	-	-	-	-	-	-	-	-	-	-	-	-	-	-	-	-	-	-	-	-	
	製造販売業	1	-	-	-	-	-	-	-	-	-	-	-	-	-	-	-	-	-	-	-	-	-	-	-	
	販売業	-	70	-	-	-	-	-	-	-	-	-	-	-	-	-	-	-	-	-	-	-	-	-	-	
	業務上取り扱う施設	-	34	-	-	-	-	-	-	-	-	-	-	-	-	-	-	-	-	-	-	-	-	-	-	
化粧品	製造業	3	-	-	-	-	-	-	-	-	-	-	-	-	-	-	-	-	-	-	-	-	-	-	-	
	製造販売業	3	-	-	-	-	-	-	-	-	-	-	-	-	-	-	-	-	-	-	-	-	-	-	-	
	販売業	-	55	-	-	-	-	-	-	-	-	-	-	-	-	-	-	-	-	-	-	-	-	-	-	
	業務上取り扱う施設	-	-	-	-	-	-	-	-	-	-	-	-	-	-	-	-	-	-	-	-	-	-	-	-	
医療機器	製造業	2	2	-	-	-	-	-	-	-	-	-	-	-	-	-	-	-	-	-	-	-	-	-	-	
	修理業	大臣	-	-	-	-	-	-	-	-	-	-	-	-	-	-	-	-	-	-	-	-	-	-	-	-
		知事	1	1	-	-	-	-	-	-	-	-	-	-	-	-	-	-	-	-	-	-	-	-	-	-
	製造販売業	第1種	-	-	-	-	-	-	-	-	-	-	-	-	-	-	-	-	-	-	-	-	-	-	-	-
		第2種	1	1	-	-	-	-	-	-	-	-	-	-	-	-	-	-	-	-	-	-	-	-	-	-
		第3種	-	-	-	-	-	-	-	-	-	-	-	-	-	-	-	-	-	-	-	-	-	-	-	-
	販売業	高度管理医療機器等	24	11	1	-	-	-	-	-	-	-	-	-	-	-	-	-	1	-	-	-	-	-	1	-
		管理医療機器	258	45	-	-	-	-	-	-	-	-	-	-	-	-	-	-	-	-	-	-	-	-	-	-
		一般医療機器	-	-	-	-	-	-	-	-	-	-	-	-	-	-	-	-	-	-	-	-	-	-	-	-
	貸与業	高度管理医療機器等	1	-	-	-	-	-	-	-	-	-	-	-	-	-	-	-	-	-	-	-	-	-	-	-
管理医療機器		11	-	-	-	-	-	-	-	-	-	-	-	-	-	-	-	-	-	-	-	-	-	-	-	
一般医療機器		-	-	-	-	-	-	-	-	-	-	-	-	-	-	-	-	-	-	-	-	-	-	-	-	
業務上取り扱う施設	-	34	-	-	-	-	-	-	-	-	-	-	-	-	-	-	-	-	-	-	-	-	-	-		
体外診断用医薬品	製造業	-	-	-	-	-	-	-	-	-	-	-	-	-	-	-	-	-	-	-	-	-	-	-	-	
	製造販売業	-	-	-	-	-	-	-	-	-	-	-	-	-	-	-	-	-	-	-	-	-	-	-	-	
	業務上取り扱う施設	-	-	-	-	-	-	-	-	-	-	-	-	-	-	-	-	-	-	-	-	-	-	-	-	
再生医療等製品	製造業	-	-	-	-	-	-	-	-	-	-	-	-	-	-	-	-	-	-	-	-	-	-	-	-	
	製造販売業	-	-	-	-	-	-	-	-	-	-	-	-	-	-	-	-	-	-	-	-	-	-	-	-	
	販売業	2	3	-	-	-	-	-	-	-	-	-	-	-	-	-	-	-	-	-	-	-	-	-	-	
	業務上取り扱う施設	-	-	-	-	-	-	-	-	-	-	-	-	-	-	-	-	-	-	-	-	-	-	-	-	

資料：西部保健所調べ

(2) 麻薬等関係施設及び立入検査実施状況

(単位：か所、件)

平成28年度

	許可・届出施設数年度未計	立入検査回数	違反発見施設数	違反内容											処分件数							
				第10条	譲渡・譲受	処方せんの交付・施用	不正所持	廃棄	管理・保管	帳簿	施用に関する記録	その他	届出			保存		送致	免許取消	業務停止	始末書・誓約書	その他
													事	報	中	譲渡・譲受	帳簿					
総計	83	54	2	-	-	1	-	-	-	1	-	-	-	-	-	-	-	-	-	-	-	2
麻薬卸売業者	3	4	-	-	-	-	-	-	-	-	-	-	-	-	-	-	-	-	-	-	-	-
麻薬小売業者	28	16	-	-	-	-	-	-	-	-	-	-	-	-	-	-	-	-	-	-	-	-
病院	20	23	1	-	1	-	-	-	-	-	-	-	-	-	-	-	-	-	-	-	-	1
一般診療所	23	9	1	-	-	-	-	-	1	-	-	-	-	-	-	-	-	-	-	-	-	1
家畜診療所	6	-	-	-	-	-	-	-	-	-	-	-	-	-	-	-	-	-	-	-	-	-
大麻栽培者	1	-	-	-	-	-	-	-	-	-	-	-	-	-	-	-	-	-	-	-	-	-
麻薬研究者	2	2	-	-	-	-	-	-	-	-	-	-	-	-	-	-	-	-	-	-	-	-
老健施設	-	-	-	-	-	-	-	-	-	-	-	-	-	-	-	-	-	-	-	-	-	-

資料：西部保健所調べ

(3) 毒劇物関係施設及び立入検査実施状況

(単位：件)

平成28年度

	登録又は届出施設数	年度中の登録又は届出施設数		廃業施設数	立入検査施設数	違反発見施設数	毒劇物含有の疑いのある物の収去	毒劇物又は政令で定める毒劇物含有であったもの	試験の結果毒劇物又は政令で定める毒劇物含有であったもの	無登録無届出業者発見数	違反発見者数						措置							
		継続	新規								取扱責任者	取扱	表	譲渡		交付の制限	販売品目の制限	その他	登録取り消し	業務停止	設備改善命令	始末書の提出	その他	告発件数
														手続	譲渡書の記載									
総数	53	9	2	6	23	8	-	-	-	-	4	4	-	-	-	1	-	-	-	-	-	-	8	-
製造業(知事登録)	-	-	-	-	-	-	-	-	-	-	-	-	-	-	-	-	-	-	-	-	-	-	-	-
輸入業(知事登録)	-	-	-	-	-	-	-	-	-	-	-	-	-	-	-	-	-	-	-	-	-	-	-	-
一般販売業	32	9	-	3	16	6	-	-	-	-	3	3	-	-	-	1	-	-	-	-	-	-	6	-
農業用品目販売業	15	5	2	3	5	2	-	-	-	-	1	1	-	-	-	-	-	-	-	-	-	-	2	-
特定品目販売業	2	2	-	-	2	-	-	-	-	-	-	-	-	-	-	-	-	-	-	-	-	-	-	-
電気メッキ事業	-	-	-	-	-	-	-	-	-	-	-	-	-	-	-	-	-	-	-	-	-	-	-	-
金属熱処理事業	-	-	-	-	-	-	-	-	-	-	-	-	-	-	-	-	-	-	-	-	-	-	-	-
毒劇物輸送事業	-	-	-	-	-	-	-	-	-	-	-	-	-	-	-	-	-	-	-	-	-	-	-	-
法第22条5項の者	-	-	-	-	-	-	-	-	-	-	-	-	-	-	-	-	-	-	-	-	-	-	-	-

資料：西部保健所調べ

(4) 薬事関係講習会開催状況

(単位：回、人)

平成28年度

計	回数	人数
		-
小・中・高校生	回数	5
	人数	1,263
一般	回数	-
	人数	-
薬事関係営業者	回数	-
	人数	-

19 食品衛生

[事務・事業イメージ] ◇の表示がある事務・事業について、関連データを掲載

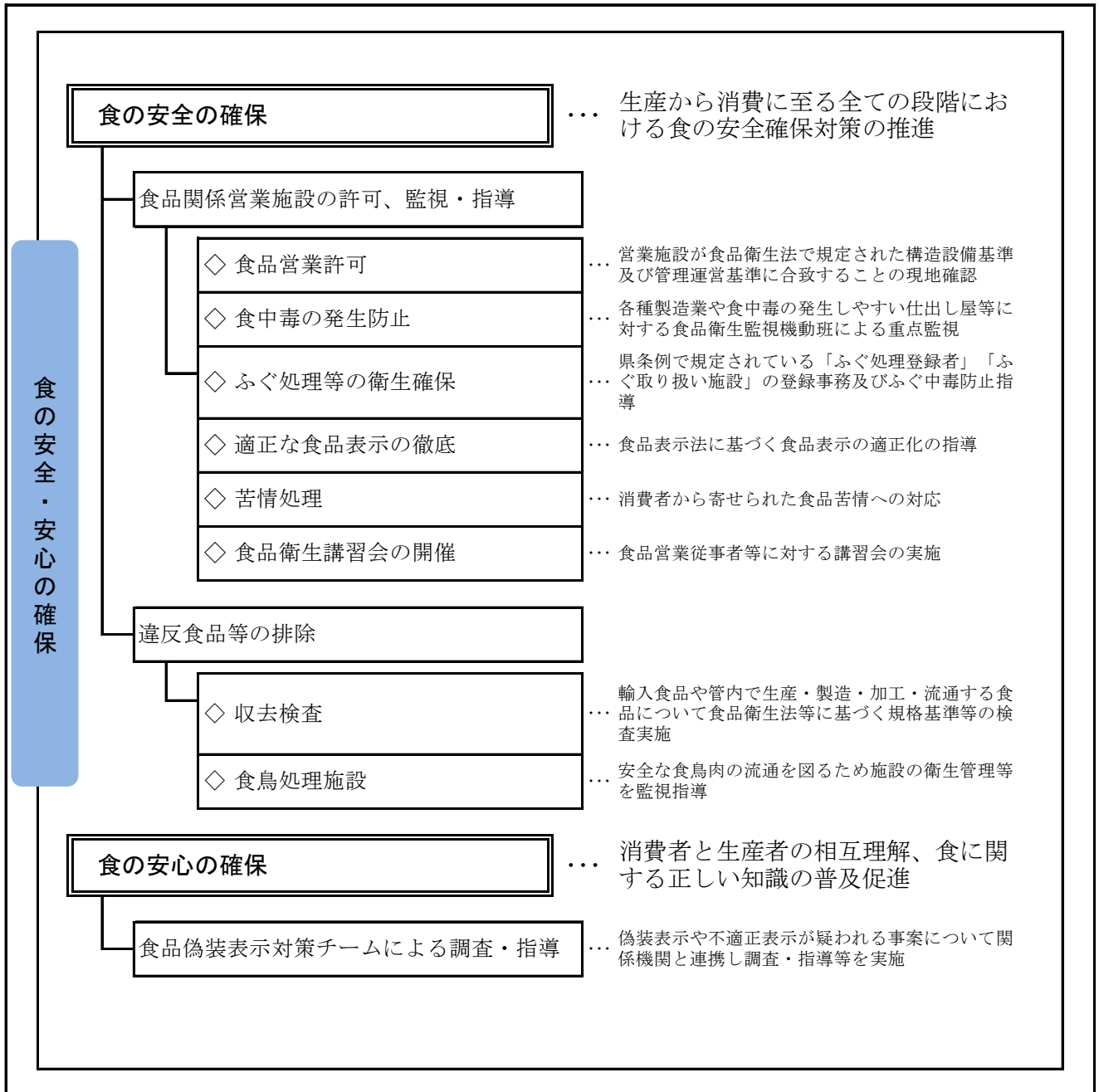

(1) 許可を要する食品関係営業施設

(単位：か所、件)

平成28年度

		営業施設数 (年度末現在)	監視・指導施設数
総 数		2,664	1,557
飲 食 店	一般食堂・レストラン等	754	240
	仕出し屋・弁当	109	69
	旅 館	139	70
	そ の 他	321	293
菓子 (パンを含む) 製造業		280	141
乳 処 理 業		1	2
特別牛乳さく取処理業		-	-
乳 製 品 製 造 業		1	1
集 乳 業		1	2
魚 介 類 販 売 業		118	164
魚介類せり売り営業		1	-
魚肉ねり製品製造業		2	1
食品の冷凍または冷蔵業		-	-
かん詰またはびん詰食品製造業		15	9
喫 茶 店 営 業		121	84
あ ん 類 製 造 業		1	1
アイスクリーム類製造業		5	1
乳 類 販 売 業		187	162
食 肉 処 理 業		9	12
食 肉 販 売 業		185	162
食 肉 製 品 製 造 業		1	1
乳 酸 菌 飲 料 製 造 業		1	-
食 用 油 脂 製 造 業		-	-
マーガリン又はショートニング製造業		-	-
み そ 製 造 業		20	4
醬 油 製 造 業		8	3
ソ ー ス 類 製 造 業		4	2
酒 類 製 造 業		8	7
豆 腐 製 造 業		15	20
納 豆 製 造 業		-	-
め ん 類 製 造 業		8	3
そ う ざ い 製 造 業		109	43
添 加 物 製 造 業		1	-
食品の放射線照射業		-	-
清 涼 飲 料 水 製 造 業		21	10
氷 雪 製 造 業		5	2
氷 雪 販 売 業		2	-
食 品 衛 生 例	つけもの製造業	186	34
	こんにゃく製造業	23	14
	ところてん類製造業	-	-
	ふ 製 造 業	-	-
食 品 行 商 例	魚介類の行商	-	-
	アイスクリーム類の行商	-	-
	そ の 他	2	-

注：監視・指導施設数は延べ数

資料：厚生労働省「衛生行政報告例」

(2) 許可を要する食品関係営業施設に対する監視・指導施設数(食品衛生機動班)

(単位：か所、件)

平成28年度

		営業施設数	監視・指導施設数
総 数		2,453	1,240
飲 食 店	一般食堂・レストラン等	754	172
	仕出し屋・弁当	109	55
	旅 館	139	42
	そ の 他	321	245
菓子(パンを含む)製造業		280	122
乳 処 理 業		1	1
特別牛乳さく取処理業		-	-
乳 製 品 製 造 業		1	-
集 乳 業		1	1
魚 介 類 販 売 業		118	153
魚介類せり売り営業		1	-
魚肉ねり製品製造業		2	1
食品の冷凍または冷蔵業		-	-
かん詰・びん詰食品製造業		15	8
喫 茶 店 営 業		121	75
あ ん 類 製 造 業		1	1
アイスクリーム類製造業		5	-
乳 類 販 売 業		187	146
食 肉 処 理 業		9	7
食 肉 販 売 業		185	146
食 肉 製 品 製 造 業		1	1
乳 酸 菌 飲 料 製 造 業		1	-
食 用 油 脂 製 造 業		-	-
マーガリン又はショートニング製造業		-	-
み そ 製 造 業		20	4
醬 油 製 造 業		8	2
ソ ー ス 類 製 造 業		4	1
酒 類 製 造 業		8	6
豆 腐 製 造 業		15	15
納 豆 製 造 業		-	-
め ん 類 製 造 業		8	1
そ う ざ い 製 造 業		109	25
添加物(法第7条の規定による)の製造業		1	-
清 涼 飲 料 水 製 造 業		21	8
氷 雪 製 造 業		5	2
氷 雪 販 売 業		2	-

注：監視・指導施設数は延べ数

資料：西部保健所調べ

(3) 許可を要しない食品関係営業施設

(単位：か所、件)

平成28年度

		営業施設数 (年度末現在)	監視・指導施設数
総 数		2,698	681
給食施設	学 校	10	8
	病 院 ・ 診 療 所	26	20
	事 業 所	0	1
	そ の 他	51	15
乳 さ く 取 業		62	-
食 品 製 造 業		184	81
野 菜 果 物 販 売 業		275	123
そ う ざ い 販 売 業		432	96
菓 子 (パンを含む) 販 売 業		607	117
食 品 販 売 業 (上 記 以 外)		693	139
添 加 物 (法 第 11 条 第 1 項 の 規 定 により規格が定められたもの を 除 く) の 製 造 業		-	-
添 加 物 の 販 売 業		122	56
氷 雪 採 取 業		-	-
器 具 ・ 容 器 包 装、お も ち ゃ の 製 造 業 又 は 販 売 業		236	25

注：監視・指導施設数は延べ数

資料：厚生労働省「衛生行政報告例」

(4) 許可を要しない食品関係営業施設に対する監視・指導施設数(食品衛生機動班)

(単位：か所、件)

平成28年度

		営業施設数	監視・指導施設数
総 数		2,698	673
給食施設	学 校	10	6
	病 院 ・ 診 療 所	26	13
	事 業 所	0	1
	そ の 他	51	16
乳 さ く 取 業		62	-
食 品 製 造 業		184	81
野 菜 果 物 販 売 業		275	123
そ う ざ い 販 売 業		432	96
菓 子 (パンを含む) 販 売 業		607	117
食 品 販 売 業 (上 記 以 外)		693	139
添 加 物 (法 第 11 条 第 1 項 の 規 定 により規格が定められたもの を 除 く) の 製 造 業		-	-
添 加 物 の 販 売 業		122	56
氷 雪 採 取 業		-	-
器 具 ・ 容 器 包 装、お も ち ゃ の 製 造 業 又 は 販 売 業		236	25

注：監視・指導施設数は延べ数

資料：西部保健所調べ

(5) 食品・乳等試験検査状況

1) 収去検査結果：項目別

(単位：件)

	合計		検査項目																			項目合計									
	検体数	違反件数	理化学検査																			検査項目数	違反・不適合項目数								
			食品添加物											農薬	動物用医薬品	抗生物質	アレルギー物質	遺伝子組換え	その他	微生物学検査											
			保存料	防腐剤	殺菌剤	漂白剤	発色剤	着色料	甘味料	酸化防止剤	その他	小計	成分規格							衛生基準	その他			検査項目数	違反・不適合項目数						
魚介類	43	-	-	-	-	-	-	-	-	-	-	-	-	-	-	-	-	-	-	-	-	-	-	-	290	14	15	-	-	29	319
無加熱摂取冷凍食品	-	-	-	-	-	-	-	-	-	-	-	-	-	-	-	-	-	-	-	-	-	-	-	-	-	-	-	-	-	-	
凍結直前に加熱された加熱後摂取冷凍食品	-	-	-	-	-	-	-	-	-	-	-	-	-	-	-	-	-	-	-	-	-	-	-	-	-	-	-	-	-	-	
凍結直前未加熱の加熱後摂取冷凍食品	-	-	-	-	-	-	-	-	-	-	-	-	-	-	-	-	-	-	-	-	-	-	-	-	-	-	-	-	-	-	
生食用冷凍鮮魚介類	-	-	-	-	-	-	-	-	-	-	-	-	-	-	-	-	-	-	-	-	-	-	-	-	-	-	-	-	-	-	
魚介類加工品	6	-	12	-	-	-	-	-	-	3	-	-	-	-	15	-	-	-	-	-	-	-	-	-	15	-	-	-	-	15	
肉卵類及びその加工食品	33	-	8	-	-	-	2	-	2	-	-	-	12	160	153	8	-	-	-	-	-	-	-	333	-	33	4	-	37	370	
乳製品	-	-	-	-	-	-	-	-	-	-	-	-	-	-	-	-	-	-	-	-	-	-	-	-	-	-	-	-	-	-	
乳類加工品	-	-	-	-	-	-	-	-	-	-	-	-	-	-	-	-	-	-	-	-	-	-	-	-	-	-	-	-	-	-	
アイスクリーム類・氷菓	7	-	-	-	-	-	-	-	-	-	-	-	-	-	-	-	-	-	-	-	-	-	-	-	-	14	-	-	14	14	
穀類及びその加工品	16	1	-	-	-	-	-	-	-	-	-	-	-	-	-	2	-	-	-	-	-	-	-	2	-	42	1	-	42	44	
野菜類・果物及びその加工品	41	1	12	-	-	3	-	-	3	-	-	-	18	1,748	-	-	-	-	-	-	-	-	-	1,766	-	49	1	-	49	1,815	
菓子類	11	1	-	-	-	-	-	-	6	-	-	6	-	-	-	2	-	-	-	-	-	-	-	8	-	21	1	-	21	29	
清涼飲料水	10	-	-	-	-	-	-	-	-	-	-	-	-	-	-	-	-	-	-	-	-	-	42	42	4	3	-	-	7	27	
酒精飲料	-	-	-	-	-	-	-	-	-	-	-	-	-	-	-	-	-	-	-	-	-	-	-	-	-	-	-	-	-	-	
氷雪	-	-	-	-	-	-	-	-	-	-	-	-	-	-	-	-	-	-	-	-	-	-	-	-	-	-	-	-	-	-	
水	-	-	-	-	-	-	-	-	-	-	-	-	-	-	-	-	-	-	-	-	-	-	-	-	-	-	-	-	-	-	
かん詰・びん詰食品	-	-	-	-	-	-	-	-	-	-	-	-	-	-	-	-	-	-	-	-	-	-	-	-	-	-	-	-	-	-	
その他の食品	31	1	-	-	-	-	-	-	-	-	-	-	-	-	-	2	-	-	-	-	-	-	-	2	-	78	1	-	78	80	
添加物及びその製剤	-	-	-	-	-	-	-	-	-	-	-	-	-	-	-	-	-	-	-	-	-	-	-	-	-	-	-	-	-	-	
器具及び容器包装	-	-	-	-	-	-	-	-	-	-	-	-	-	-	-	-	-	-	-	-	-	-	-	-	-	-	-	-	-	-	
おもちゃ	-	-	-	-	-	-	-	-	-	-	-	-	-	-	-	-	-	-	-	-	-	-	-	-	-	-	-	-	-	-	
小計	198	4	32	-	-	3	2	-	8	6	-	51	1,908	436	15	6	-	-	-	-	-	-	2,458	-	18	255	4	4	277	2,735	
生乳	-	-	-	-	-	-	-	-	-	-	-	-	-	-	-	-	-	-	-	-	-	-	-	-	-	-	-	-	-	-	
牛乳	-	-	-	-	-	-	-	-	-	-	-	-	-	-	-	-	-	-	-	-	-	-	-	-	-	-	-	-	-	-	
低脂肪牛乳	-	-	-	-	-	-	-	-	-	-	-	-	-	-	-	-	-	-	-	-	-	-	-	-	-	-	-	-	-	-	
加工乳	-	-	-	-	-	-	-	-	-	-	-	-	-	-	-	-	-	-	-	-	-	-	-	-	-	-	-	-	-	-	
その他の乳	-	-	-	-	-	-	-	-	-	-	-	-	-	-	-	-	-	-	-	-	-	-	-	-	-	-	-	-	-	-	
小計	-	-	-	-	-	-	-	-	-	-	-	-	-	-	-	-	-	-	-	-	-	-	-	-	-	-	-	-	-	-	
合計	198	4	32	-	-	3	2	-	8	6	-	51	1,908	436	15	6	-	-	-	-	-	-	2,458	-	18	255	4	4	277	2,735	

注：機動班を除く食監分と機動班分をあわせて計上
資料：食品衛生監視定期報告

2) 収去検査実施状況：検査機関別

(単位：件)

平成28年度

	収去検体数		保健所検査室		衛環研(化)		衛環研(微)		登録検査機関		処分				措置	
	違反・不適合	検体数	違反・不適合	検体数	違反・不適合	検体数	違反・不適合	検体数	違反・不適合	検体数	営業許可取消	営業禁止・廃棄処分	その他	指導票交付	口頭説明	告発件数
魚介類	-	43	-	29	-	7	-	7	-	-	-	-	-	-	-	-
冷凍食品	無加熱摂取冷凍食品	-	-	-	-	-	-	-	-	-	-	-	-	-	-	-
	凍結直前に加熱された加熱後摂取冷凍食品	-	-	-	-	-	-	-	-	-	-	-	-	-	-	-
	凍結直前未加熱の加熱後摂取冷凍食品	-	-	-	-	-	-	-	-	-	-	-	-	-	-	-
	生食用冷凍鮮魚介類	-	-	-	-	-	-	-	-	-	-	-	-	-	-	-
魚介類加工品	-	6	-	-	-	6	-	-	-	-	-	-	-	-	-	
肉卵類及びその加工食品	-	33	-	-	-	14	-	19	-	-	-	-	-	-	-	
乳製品	-	-	-	-	-	-	-	-	-	-	-	-	-	-	-	
乳類加工品	-	-	-	-	-	-	-	-	-	-	-	-	-	-	-	
アイスクリーム類・氷菓	-	7	-	7	-	-	-	-	-	-	-	-	-	-	-	
穀類及びその加工品	1	16	1	14	-	2	-	-	-	-	-	-	-	1	-	
野菜類・果物及びその加工品	1	41	1	18	-	15	-	-	8	-	-	-	-	1	-	
菓子類	1	11	1	7	-	2	-	-	2	-	-	-	-	1	-	
清涼飲料水	-	10	-	-	-	-	-	6	4	-	-	-	-	-	-	
酒精飲料	-	-	-	-	-	-	-	-	-	-	-	-	-	-	-	
氷雪	-	-	-	-	-	-	-	-	-	-	-	-	-	-	-	
水	-	-	-	-	-	-	-	-	-	-	-	-	-	-	-	
かん詰・びん詰食品	-	-	-	-	-	-	-	-	-	-	-	-	-	-	-	
その他の食品	1	31	1	29	-	2	-	-	-	-	-	-	-	1	-	
添加物及びその製剤	-	-	-	-	-	-	-	-	-	-	-	-	-	-	-	
器具及び容器包装	-	-	-	-	-	-	-	-	-	-	-	-	-	-	-	
おもちゃ	-	-	-	-	-	-	-	-	-	-	-	-	-	-	-	
小計	4	198	4	104	-	48	-	32	-	14	-	-	-	-	4	
生乳	-	-	-	-	-	-	-	-	-	-	-	-	-	-	-	
牛乳	-	-	-	-	-	-	-	-	-	-	-	-	-	-	-	
低脂肪牛乳	-	-	-	-	-	-	-	-	-	-	-	-	-	-	-	
加工乳	-	-	-	-	-	-	-	-	-	-	-	-	-	-	-	
その他の乳	-	-	-	-	-	-	-	-	-	-	-	-	-	-	-	
小計	-	-	-	-	-	-	-	-	-	-	-	-	-	-	-	
合計	4	198	4	104	-	48	-	32	-	14	-	-	-	-	4	

注：機動班を除く食監分と機動班分をあわせて計上。1検体を複数の機関で検査する場合はそれぞれの欄に計上
資料：食品衛生監視定期報告

(6) 食品関係の違反・苦情

(単位：件)

平成28年度

	食 品 関 係								施 設 ・ 営 業						
	法 第 6 条				法第11条・18条等				表	法第50条・51条			有	無	そ
	腐敗・変敗	カビの発生	異物の混入	その他の	成分規格	保存基準	添加物の	その他の		の	不衛生な食品	不衛生な施設			
違反	-	-	-	-	-	-	-	-	53	-	-	-	-	-	-
苦情	-	-	6	1	-	-	-	-	-	1	-	5	11	3	-

注：数値は延べ数
資料：西部保健所調べ

(7) 食中毒発生状況

平成18～28年度

No.	発生場所	発生年月日	摂食者数	患者数	死者	病因物質	原因食品	原因施設
1	日田市	平成18年4月23日	26	19	—	ノロウイルス GI/GII	不明	飲食店（一般食堂）
2	日田市	平成19年12月15日	61	41	—	ウェルシュ菌	不明	飲食店（旅館）
3	九重町	平成20年5月14日	10	8	—	カンピロバクター・ジェジュニ	焼肉（推定）	飲食店（一般食堂）
4	玖珠町	平成20年9月19日	40	27	—	セレウス菌	おはぎ等	菓子製造業
5	平成21年度における食中毒事件の発生はない							
6	九重町	平成22年7月28日	476	246	—	サルモネラ・エンテリティディス	飲食店提供料理	飲食店（旅館）
7	日田市	平成22年11月14日	124	87	—	ノロウイルス	飲食店提供弁当	飲食店（一般食堂）
8	日田市	平成23年11月12日	28	16	—	不明	飲食店提供料理	飲食店（一般食堂）
9	日田市	平成25年2月12日	2	2	—	ノロウイルス	生カキ（推定）	飲食店（一般食堂）
10	日田市	平成25年8月3日	105	55	—	病原性大腸菌	飲食店提供料理	飲食店（旅館）
11	平成26年度における食中毒事件の発生はない							
12	九重町	平成27年10月1日	2	2	—	植物性自然毒	ツキヨタケ	その他
13	日田市	平成27年12月28日	21	7	—	ノロウイルス	焼きガキ（推定）	飲食店（一般食堂）
14	日田市	平成28年2月3日	89	34	—	ノロウイルス	飲食店提供料理	飲食店（旅館）
15	平成28年度における食中毒事件の発生はない							

資料：西部保健所調べ

(8) 衛生教育実施状況

(単位：回、人)

平成28年度

	回数	人数
計	37	1,003
営 業 者	10	335
営 業 者 食 品 衛 生 責 任 者 養 成 講 習 会	2	79
営 業 者 食 品 衛 生 責 任 者 実 務 講 習 会	8	210
食 品 衛 生 指 導 員	4	55
集 団 給 食 施 設	7	138
一 般 消 費 者	1	16
そ の 他	5	170

資料：西部保健所調べ

(9) 食鳥処理施設の状況

食鳥処理の事業の規制及び食鳥検査に関する法律（平成2年法律第70号第3条）の規程に基づき許可した認定小規模食鳥処理業者が管内に5業者あり、それぞれの施設の食鳥処理衛生管理者が同法第16条第5号に基づき可食・不可食の確認をしている。保健所では、その報告を受け必要に応じ監視・指導を行っている。

1) 認定小規模食鳥処理場の確認状況

(単位：羽)

平成28年度

処理場	確認羽数	全部廃棄羽数	一部廃棄羽数
計	246,760	2,551	-
A	245,179	2,551	-
B	1,193	-	-
C	344	-	-
D	44	-	-
E	-	-	-

資料：西部保健所調べ

20 環境衛生

〔事務・事業イメージ〕 ◇の表示がある事務・事業について、関連データを掲載

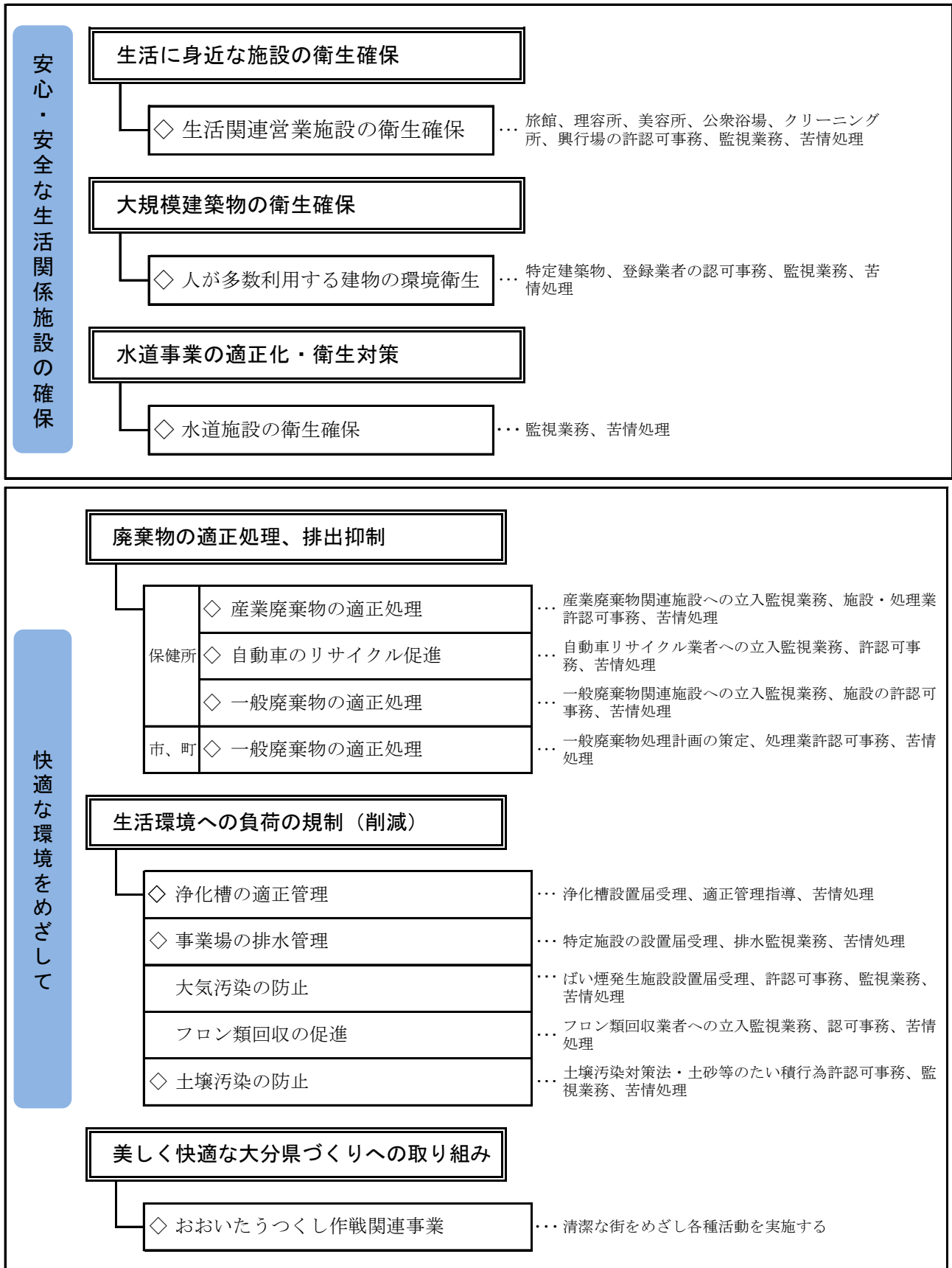

(1) 生活衛生営業施設数及び監視指導件数

(単位：か所、件)

平成28年度

	総 数	旅 館				理 容 所	美 容 所	クリーニング所		公衆浴場		興行場	
		ホ テ ル	旅 館	簡 易 宿 所	下 宿			ク リ ー ン グ 所	取 次 所	一 般	そ の 他	映 画	そ の 他
管内	1,003	10	192	123	3	115	279	31	130	20	94	2	4
日田市	563	6	58	41	2	72	203	26	100	5	47	1	2
九重町	271	4	119	53	1	18	24	2	5	7	36	1	1
玖珠町	169	-	15	29	-	25	52	3	25	8	11	-	1
監視指導件数	49	3	4	2	-	1	7	22	2	-	8	-	-

注：施設数は年度末現在、数値は延べ数

資料：西部保健所調べ

(2) 建築物衛生管理施設数及び立入検査等件数

(単位：か所、件)

平成28年度

	登録営業所数	立入検査等件数
総 数	20	2
建築物清掃業	7	1
建築物空気環境測定業	1	1
建築物飲料水水質検査業	-	-
建築物飲料水貯水槽清掃業	9	-
建築物ねずみ・昆虫等防除業	2	-
建築物総合管理業	-	-
建築物空気調和用ダクト清掃業	-	-
建築物排水管清掃業	1	-

注：登録営業所数は年度末現在、数値は延べ数

資料：厚生労働省「衛生行政報告例」、「特定建築物に対する立入検査の状況調査」
西部保健所調べ

(3) 特定建築物施設数及び立入検査等回数

(単位：か所、回)

平成28年度

	施設数	立入検査等回数
総 数	31	1
興行場	-	-
百貨店	2	-
店舗	7	-
事務所	4	-
学校	-	-
旅館	15	1
その他の特定建築物	3	-

注：施設数は年度末現在、数値は延べ数

資料：厚生労働省「衛生行政報告例」、西部保健所調べ

(4) 水道

1) 水道普及状況

(単位：人、%、か所)

平成26年度末現在

	総人口	水道法に基づく施設						給水施設条例に基づく施設	
		給水人口	普及率	施設数					施設数
				上水道	簡易水道		専用水道		
				公営	組合営				
大分県	1,164,886	1,065,059	91.4	16	184	33	187	295	
管内	92,668	78,166	84.4	2	57	10	33	73	
日田市	67,237	61,177	91.0	1	45	1	19	28	
九重町	9,693	6,268	64.7	-	6	5	8	24	
玖珠町	15,738	10,721	68.1	1	6	4	6	21	

資料：県環境保全課「大分県の水道」

(5) 浄化槽

1) 浄化槽設置状況

(単位：基)

平成28年度末現在

	設置基数		
	総数	単独	合併
管内	11,047	3,714	7,333
日田市	3,914	602	3,312
九重町	2,908	1,198	1,710
玖珠町	4,225	1,914	2,311

資料：西部保健所調べ

2) 浄化槽保守点検業の登録及び立入検査件数

(単位：か所、件)

平成28年度末現在

	登録数	立入検査件数
管内	7	4
日田市	4	2
九重町	-	-
玖珠町	3	2

注：登録数は年度末現在、数値は延べ数

資料：西部保健所調べ

(6) 水質汚濁防止法及び瀬戸内海環境保全特別措置法に基づく特定事業場数及び立入検査件数

(単位：か所、件)

平成28年度

	特定事業場数	立入検査件数
総数	(-) 723	71
鉱業	(-)	-
畜産農業	(-) 45	32
畜産食料品製造業	(-) 8	-
水産食料品製造業	(-) 9	-
野菜・果実の保存食料品製造業	(-) 110	4
みそ等製造業	(-) 15	-
小麦粉製造業	(-)	-
砂糖製造業	(-)	-
パン・菓子等製造業	(-) 3	-
米菓製造業	(-)	-
飲料製造業	(-) 17	4
動物系飼料等製造業	(-) 3	-
動植物油脂製造業	(-)	-
イースト製造業	(-)	-
でん粉又は化工でん粉の製造業	(-)	-
ブドウ糖又は水あめ製造業	(-)	-
めん類製造業	(-) 4	-
豆腐・煮豆製造業	(-) 36	-
インスタントコーヒー製造業	(-)	-
冷凍調理食品製造業	(-)	-
たばこ製造業	(-)	-
紡績業・繊維製品製造業	(-) 2	1
洗毛	(-)	-
化学繊維製造業	(-)	-
一般製材業	(-) 14	2
合板製造業	(-)	-
パーティクルボード製造業	(-)	-
木材薬品処理業	(-) 1	-
パルプ・紙等製造業	(-)	-
新聞業、出版業、印刷業	(-)	-
化学肥料製造業	(-)	-
水銀電解法によるか性ソーダ又はか性カリ製造業	(-)	-
無機顔料製造業	(-)	-
無機化学工業製品製造業	(-)	-
カーバイト法アセチレン誘導品製造業	(-)	-
コールタール製品製造業	(-)	-
発酵工	(-)	-
メタン誘導品製造業	(-)	-
有機顔料又は合成染料製造業	(-)	-
合成樹脂製造業	(-)	-
合成ゴム製造業	(-)	-
有機ゴム薬品製造業	(-)	-
合成洗剤製造業	(-)	-
石油化学工業	(-)	-
石けん製造業	(-)	-
界面活性剤製造業	(-)	-
硬化油製造業	(-)	-
脂肪酸製造業	(-)	-
香料製造業	(-)	-
ゼラチン又はにかわ製造業	(-)	-
写真感光材料製造業	(-)	-
天然樹脂製品製造業	(-)	-

木 材 化 学 工 業	(-)	-	-
有 機 化 学 工 業 製 品 製 造 業	(-)	1	-
医 薬 品 製 造 業	(-)	-	-
火 薬 製 造 業	(-)	-	-
農 薬 製 造 業	(-)	1	-
試 薬 製 造 業	(-)	-	-
石 油 精 製 業	(-)	-	-
自動車用タイヤもしくは自動車用チューブの製造業	(-)	-	-
加 硫 施 設	(-)	-	-
皮 革 製 造 業	(-)	-	-
ガ ラ ス 又 は ガ ラ ス 製 品 の 製 造 業	(-)	-	-
セ メ ン ト 製 品 製 造 業	(-)	4	-
生 コ ン ク リ ー ト 製 造 業	(-)	22	-
有 機 質 砂 か べ 材 製 造 業	(-)	-	-
人 造 黒 鉛 電 極 製 造 業	(-)	-	-
窯 業 原 料 精 製 業	(-)	-	-
砕 石 業	(-)	10	-
砂 利 採 取 業	(-)	2	-
鉄 鋼 業	(-)	-	-
非 鉄 金 属 製 造 業	(-)	-	-
金 属 製 品 等 製 造 業	(-)	-	-
空 き び ん 卸 売 業	(-)	-	-
石 炭 を 燃 料 と す る 火 力 発 電 施 設	(-)	-	-
ガ ス 供 給 業	(-)	-	-
水 道 施 設	(-)	1	-
酸 ・ ア ル カ リ 表 面 処 理 施 設	(-)	2	2
電 気 め っ き 施 設	(-)	1	1
エチレンオキサイド又は一・四ジオキサンの混合施設	(-)	-	-
旅 館 業	(-)	268	15
共 同 調 理 場	(-)	2	-
弁 当 製 造 業	(-)	-	-
飲 食 店	(-)	13	5
主 食 と 認 め ら れ る 食 事 を 提 供 し な い 飲 食 店	(-)	-	-
設 備 を 設 け て 客 の 接 待 を す る 飲 食 店	(-)	-	-
洗 た く 業	(-)	30	1
写 真 現 像 業	(-)	10	-
病 院 業	(-)	-	-
と 畜 業	(-)	1	-
中 央 卸 売 市 場	(-)	-	-
地 方 卸 売 市 場	(-)	-	-
廃 油 処 理 施 設	(-)	-	-
自 動 車 分 解 整 備 事 業	(-)	-	-
自 動 式 車 両 洗 浄 施 設	(-)	63	-
試 験 研 究 機 関 等	(-)	6	1
一 般 廃 棄 物 処 理 施 設	(-)	2	-
産 業 廃 棄 物 処 理 施 設	(-)	-	-
テトラクロロエチレン等洗浄施設	(-)	-	-
テトラクロロエチレン等蒸留施設	(-)	-	-
し 尿 処 理 施 設	(-)	13	3
下 水 道 終 末 処 理 施 設	(-)	2	-
共 同 処 理 施 設	(-)	1	-
指 定 地 域 特 定 施 設	(-)	-	-

注：1) () は、瀬戸内海環境保全特別措置法に基づく特定事業場を再掲

2) 特定事業場数は年度末現在

3) 立入検査件数は延べ数

4) 特定事業場は調査年度によって変更・追加

資料：西部保健所調べ

(7) 産業廃棄物

1) 廃棄物処理施設数及び監視件数

(単位：か所、件)

平成28年度

	一般廃棄物処理施設								産業廃棄物処理施設							
	ごみ処理施設				最終処分場		し尿処理施設		中間処理				最終処分			
	ごみ焼却施設		粗大ごみ処理施設		施設数	監視件数	施設数	監視件数	焼却		その他		安定型		管理型	
	施設数	監視件数	施設数	監視件数					施設数	監視件数	施設数	監視件数	施設数	監視件数	施設数	監視件数
管内	2	-	2	-	2	-	5	-	-	-	64	658	5	145	-	-
日田市	1	-	1	-	1	-	4	-	-	-	50	503	4	121	-	-
九重町	-	-	-	-	-	-	-	-	-	-	8	95	-	-	-	-
玖珠町	1	-	1	-	1	-	1	-	-	-	6	60	1	24	-	-

注：施設数は年度末現在、数値は延べ数
資料：西部保健所調べ

2) 産業廃棄物処理業者数

(単位：か所)

平成28年度末現在

	産業廃棄物処理業				特別管理産業廃棄物処理業				感染性廃棄物処理業(再掲)
	収集運搬業	処分業			収集運搬業	処分業			
		中間処理	最終処分	中間処理・最終処分		中間処理	最終処分	中間処理・最終処分	
管内	115	19	1	2	4	-	-	-	-
日田市	88	12	1	2	3	-	-	-	-
九重町	20	4	-	-	1	-	-	-	-
玖珠町	7	3	-	-	-	-	-	-	-

資料：西部保健所調べ

3) 自動車リサイクル法に関する届出、フロン排出抑制法に関する登録・許可数

(単位：か所)

平成28年度

	登録数	許可数
自動車引取業	32	-
自動車フロン回収業	14	-
自動車解体業	-	-
自動車破砕業	-	-
第1種フロン類充填回収業者	14	-

資料：西部保健所調べ

4) 土砂等のたい積行為許可数及び立入検査件数

(単位：か所、件)

平成28年度

	許可数	立入検査件数
管内	3	6
日田市	3	6
九重町	-	-
玖珠町	-	-

注：数値は延べ数
資料：西部保健所調べ

5) 土壌汚染対策法にかかる届出数

(単位：件) 平成28年度

		届出数
管 内		20
日 田 市		13
九 重 町		3
玖 珠 町		4

資料：西部保健所調べ

(8) 狂犬病予防及び動物愛護

1) 狂犬病予防業務

(単位：頭、件) 平成28年度

	登録頭数		狂犬病予防注射頭数			捕獲頭数	返還頭数	咬傷件数
	新規	累計	総数	集合	個別			
管 内	342	5,959	3,585	1,488	2,097	58	24	4
日 田 市	214	4,010	2,418	698	1,720	37	20	2
九 重 町	45	811	561	435	126	8	3	-
玖 珠 町	83	1,138	606	355	251	13	1	2

資料：西部保健所調べ

2) 犬猫による苦情

(単位：件) 平成28年度

	犬	猫
総 数	373	364
引 き 取 り 依 頼	20	61
捕 獲 依 頼	83	18
放 し 飼 い 取 締 り	26	4
捨 て 犬 ・ 猫	1	4
咬 傷 等 危 害 の 発 生	3	-
鳴 き 声	2	-
糞尿など汚物・悪臭	4	8
行方不明等問合せ	55	32
死 体 収 容 依 頼	159	217
そ の 他	20	20

資料：西部保健所調べ

3) 犬・猫の引き取り頭数

(単位：頭)

平成28年度

	猫の総数	飼えなくなった猫			所有者のいない猫			犬の総数	飼えなくなった犬			所有者のいない犬		
		総数	生後91日以上	生後91日未満	総数	生後91日以上	生後91日未満		総数	生後91日以上	生後91日未満	総数	生後91日以上	生後91日未満
管 内	238	36	14	22	202	64	138	46	43	27	16	3	2	1
日 田 市	152	25	9	16	127	41	86	38	37	21	16	1	-	1
九 重 町	13	4	1	3	9	7	2	1	1	1	-	-	-	-
玖 珠 町	72	7	4	3	65	15	50	7	5	5	-	2	2	-
管 外	1	-	-	-	1	1	-	-	-	-	-	-	-	-

資料：西部保健所調べ

7) 動物取扱業の登録状況

(単位：件)

平成28年度末現在

	施設数	登録施設					
		業種別内訳					
		販売	保管	貸出	訓練	展示	計
管内	30	17	12	1	-	5	35
日田市	17	13	7	1	-	1	22
九重町	7	-	3	-	-	4	7
玖珠町	6	4	2	-	-	-	6

資料：西部保健所調べ

8) 化製場及び魚介類等製造貯蔵施設・死亡獣畜取扱場・畜舎及び家禽舎の施設数

平成28年度末現在

	化製場	魚介類鳥類等製造施設	貯蔵施設	死亡獣畜施設	畜舎・家きん舎
管内	-	-	-	-	1
日田市	-	-	-	-	1

資料：西部保健所調べ

2 1 試験検査

平成20年度の組織改正により、検査部門は東部、豊肥、北部の3保健所に集約され、当保健所の検査業務は東部保健所で行うこととなった。

業務内容は主に、検便、食品（収去）検査、感染症・食中毒等の健康危機管理に係る検査、HIV迅速検査及び結核菌検査である。HIV迅速検査と検便の受付業務は西部保健所でも実施している。

〔事務・事業イメージ〕 ◇の表示がある事務・事業について、関連データを掲載

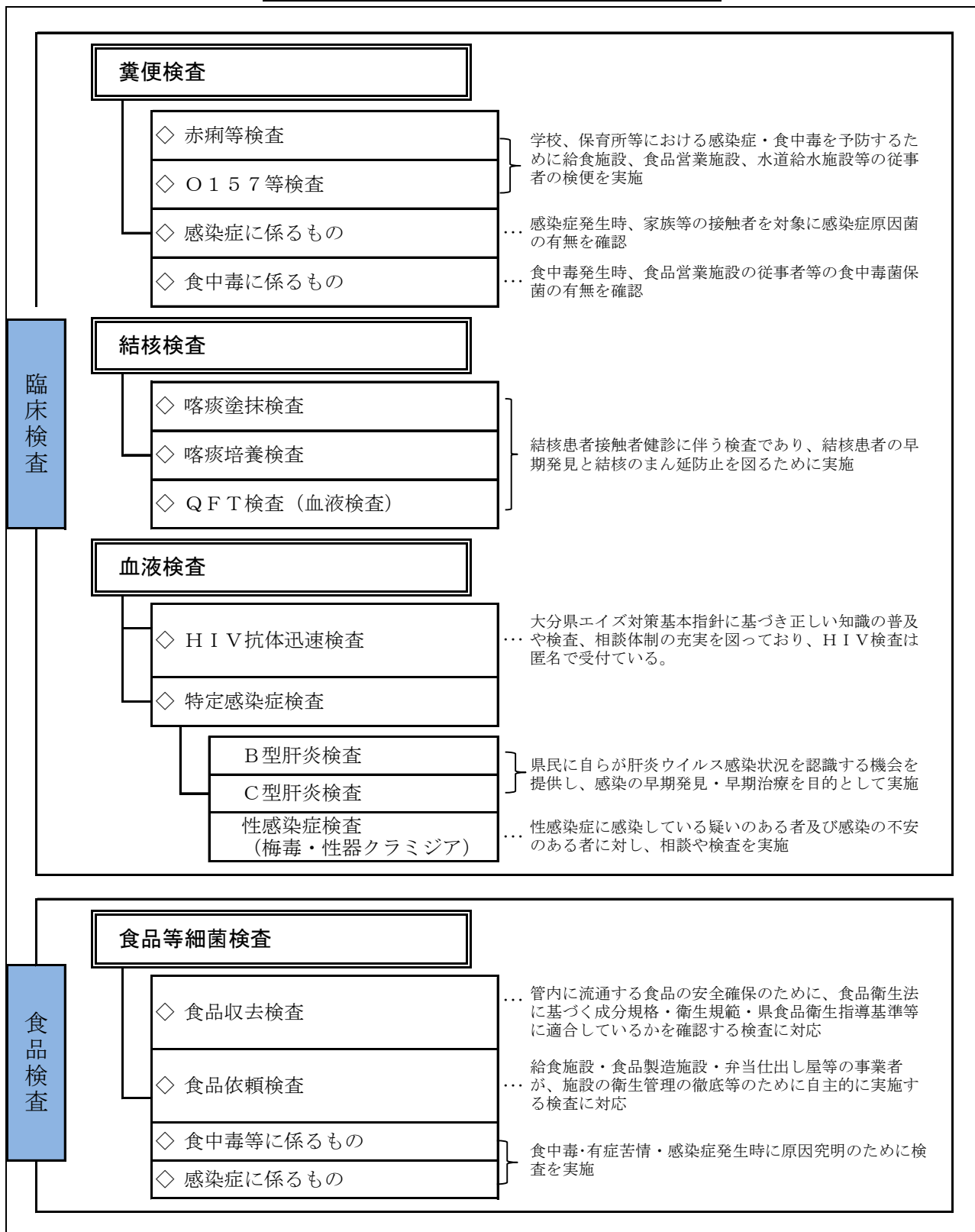

(1) 臨床検査

1) 糞便、喀痰、血液検査

(単位：件)

平成28年度

		検査件数	
総 数		456	
糞 便	赤痢等検査	81	
	O157等検査	26	
	感染症に係るもの	-	
	食中毒に係るもの	-	
	寄生虫卵	-	
	その他	-	
喀 痰	結核菌検査	塗 抹	-
		培 養	-
血 液	QFT検査		207
	HIV抗体迅速検査		23
	HBs	抗 原	19
		抗 体	-
	HCV抗体検査		19
	梅毒	RPR	18
		TPHA	18
	クラミジア抗体IgG		18
クラミジア抗体IgA		18	

資料：西部保健所調べ

2) 食品検査等

(単位：件)

平成28年度

		検査件数	収去検査	食中毒・ 感染症等	依頼検査
細 菌 検 査	総 数	263	263	-	-
	細 菌 数	85	85	-	-
	大 腸 菌 群	35	35	-	-
	E. coli	61	61	-	-
	E. coli最確数	-	-	-	-
	O157	-	-	-	-
	黄色ブドウ球菌	63	63	-	-
	サルモネラ	-	-	-	-
	腸炎ビブリオ	5	5	-	-
	腸炎ビブリオ最確数	14	14	-	-
	カンピロバクター	-	-	-	-
	そ の 他	-	-	-	-

注)：拭き取り検査を含む。

Ⅲ 福祉部門の概要

福祉の業務

地域福祉室は、玖珠郡を管轄して、①生活保護事務、②生活困窮者自立支援事務（平成 27 年度～）、③児童福祉事務（児童措置費負担金の賦課徴収事務）、④母子父子寡婦福祉事務（母子父子寡婦福祉資金に係る貸付申請書の進達事務と母子・父子家庭自立支援給付金の支給事務）を直接実施しているほか、家庭児童相談室を設け家庭相談員 1 名（非常勤嘱託職員）を配置し、虐待や不登校、障がいなどの問題に関する相談に応じるとともに、児童相談所や学校、町役場等の関係機関と連絡調整を行いながら家庭訪問や電話等による支援活動を行っている。

さらに、日田市を含めた日田・玖珠圏域を管轄する事務として、①指定居宅サービス事業者等の指定更新、②新たに百歳に達した者への国及び県からの慶祝品の伝達訪問、③ユニバーサルデザイン普及啓発のための小中学校での出前授業、④身体障害者相談員・知的障害者相談員に対する研修会、⑤3 年に一度改選される民生委員児童委員の委嘱及び研修等の業務を行っている。

〔事務・事業イメージ〕 ◇の表示がある事務・事業について、関連データを掲載

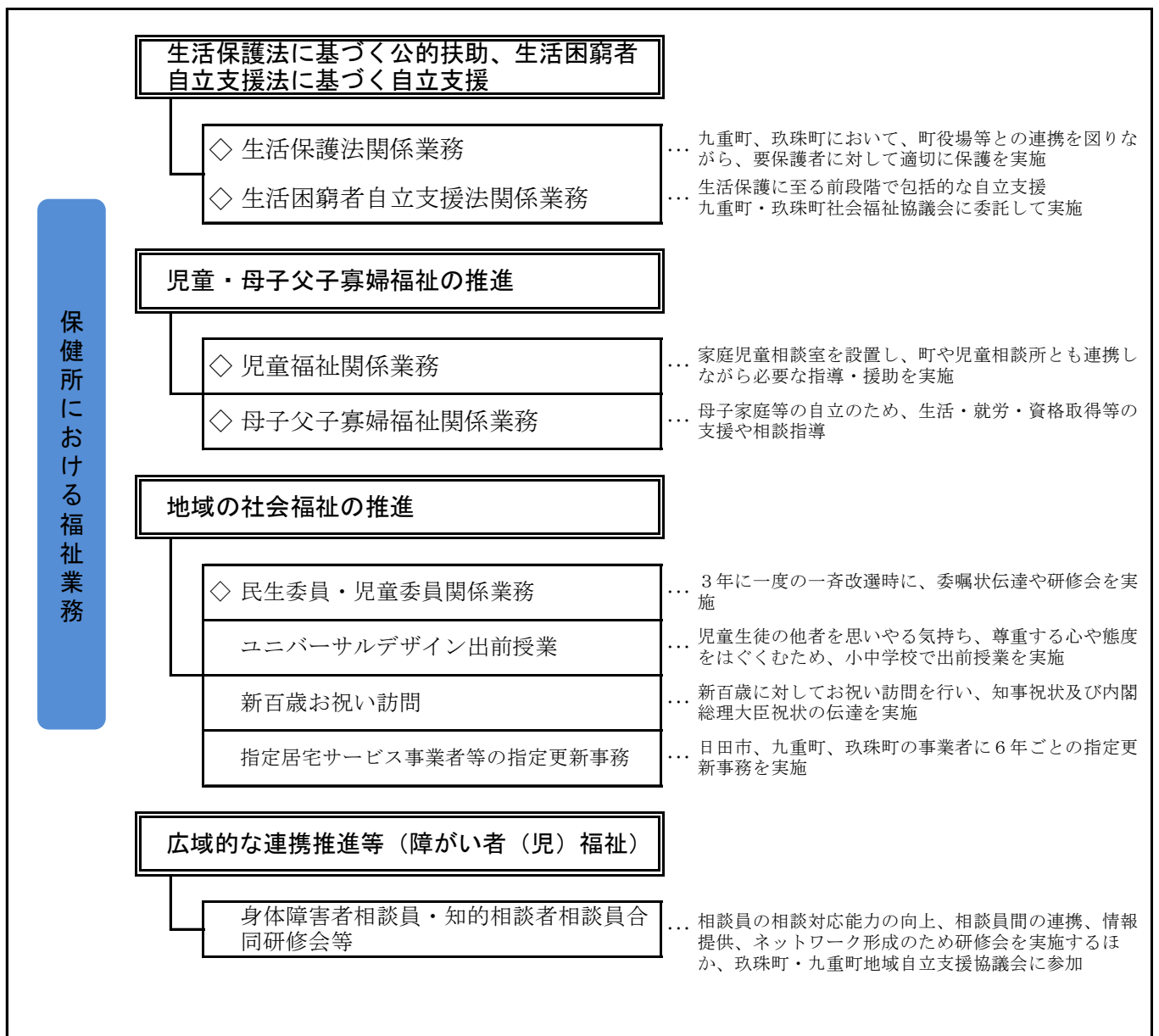

1 生活保護及び生活困窮者自立支援

(1) 生活保護実施状況

平成29年4月1日現在

	世帯数 (世帯)	人口 (A) (人)	被保護世帯数 (世帯)	被保護人員 (B) (人)	保護率 (B) / (A) (%)	医療扶助人員 (C) (人)	医療扶助率 (C) / (B) (%)	介護扶助人員 (D) (人)	介護扶助率 (D) / (B) (%)
合計	9,435	25,021	264	361	1.44	310	85.87	63	17.45
九重町	3,448	9,429	104	134	1.42	113	84.33	29	21.64
玖珠町	5,987	15,592	160	227	1.46	197	86.78	34	14.98
県計	489,265	1,164,703	16,171	20,303	1.74	17,347	85.44	4,150	20.44

資料：世帯数及び人口は県統計調査課「大分県の人口推計」（平成28年10月1日現在。但し、県計の人口は平成27年10月1日現在）
 その他は地域福祉室調べ

(2) 生活保護世帯の世帯類型別状況

(単位：世帯数)

平成29年4月1日現在

	世帯類型別 (世帯)					計
	高齢者世帯	母子世帯	障害者世帯	傷病者世帯	その他世帯	
合計	150	9	21	52	29	261
九重町	74	2	3	15	9	103
玖珠町	76	7	18	37	20	158
県計	9,402	540	1,822	1,831	2,453	16,048

注意：停止世帯を除く
 資料：地域福祉室調べ

(3) 生活困窮者自立支援実施状況

(単位：件)

平成28年度

	新規相談受付	プラン作成件数
合計	71	17
九重町	28	11
玖珠町	43	6

資料：地域福祉室調べ

2 児童福祉

(1) 児童福祉施設等入所状況

(単位:人)

平成29年4月1日現在

種別	市町村名		合計	日田市	九重町	玖珠町
	施設名					
保育所	公立		485	485	-	-
	私立		580	580	-	-
認定こども園	公立		261	-	261	-
	私立		1,820	1,370	-	450
合計			35	15	2	18
乳児院	栄光園		-	-	-	-
	小計		-	-	-	-
児童養護施設	小百合ホーム		-	-	-	-
	森の木		4	1	-	3
	栄光園		3	-	-	3
	光の園		-	-	-	-
	別府平和園		-	-	-	-
	清浄園		3	2	1	-
	聖ヨゼフ寮		-	-	-	-
	山家学園		-	-	-	-
	鷹巣学園		10	4	-	6
	県外施設		-	-	-	-
	小計		20	7	1	12
児童自立支援施設	二豊学園		-	-	-	-
	小計		-	-	-	-
児童心理治療施設	愛育学園はばたき		2	2	-	-
	小計		2	2	-	-
福祉型障害児入所施設	知的	みずほ学園	-	-	-	-
		大分県糸口学園	1	1	-	-
		第1みのり学園	1	1	-	-
	盲ろうあ	木埋学園	1	1	-	-
		小計	3	3	-	-
		清明あけぼの学園	1	1	-	-
医療型障害児入所施設	肢体	小計	1	1	-	-
		西別府病院	-	-	-	-
		別府整肢園	2	-	-	2
		つくし園	-	-	-	-
	小計	2	-	-	2	
	重心	西別府病院	-	-	-	-
		めじろ園	-	-	-	-
恵の聖母の家		-	-	-	-	
小計	-	-	-	-		
里親・ファミリーホーム			7	2	1	4

資料:こども未来課、こども・家庭支援課、障害福祉課調べ

(2) 家庭児童相談室における相談処理状況

(単位:件数)

平成28年度

	生活性 習格・ 等	知能・ 言語	学校生活等			非行	家族関係		環境 福祉	心身 障害	その他	計	処理 人数
			人間 関係	不登 校	その他		虐待	その他					
合計	1	3	-	2	13	-	227	264	-	6	124	640	56
九重町	-	3	-	-	13	-	64	199	-	-	1	280	22
玖珠町	1	-	-	2	-	-	163	65	-	6	123	360	34
構成比(%)	0.1	0.5	-	0.3	2.0	-	35.5	41.3	-	0.9	19.4	100.0	

資料:地域福祉室調べ

3 母子父子寡婦福祉

(1) 母子、寡婦及び父子世帯数

(単位：世帯、%)

平成29年4月1日現在

	全世帯数 A	母子世帯数 B	割合 B/A	寡婦世帯数 C	割合 C/A	父子世帯数 D	割合 D/A
合計	9,435	169	1.8	43	0.5	19	0.2
九重町	3,448	62	1.8	3	0.1	7	0.2
玖珠町	5,987	107	1.8	40	0.7	12	0.2

資料：町調べ

注：全世帯数は、平成28年10月大分県の人口推計による。

(2) 母子世帯の年齢

(単位：世帯、%)

平成29年4月1日現在

	30歳未満	30歳代	40歳代	50歳以上	合計	生活保護 世帯 (再掲)
九重町	13	18	24	7	62	3
玖珠町	7	45	47	8	107	9
合計	20	63	71	15	169	12
割合	11.8	37.3	42.0	8.9	100.0	7.1

資料：町調べ

注：停止世帯を除く

4 障がい者（児）福祉

（１）身体障害者（児）手帳交付状況及び身体障害者相談員数

（単位：人）

平成29年3月31日現在

	合計	視覚障がい	聴覚障がい	平衡感覚障がい	音声言語そしゃく障がい	肢体不自由	内臓障がい	身体障害者相談員
管内	5,576 (72)	278 (1)	434 (4)	54 (0)	3,330 (50)	1,480 (17)	12	
日田市	3,471 (51)	172 (1)	273 (3)	32 (0)	2,003 (37)	991 (10)	9	
九重町	925 (6)	44 (0)	68 (0)	7 (0)	615 (3)	191 (3)	2	
玖珠町	1,180 (15)	62 (0)	93 (1)	15 (0)	712 (10)	298 (4)	1	

資料：市町調べ、福祉行政報告例14表
（ ）内は身体障がい児再掲

（２）療育手帳交付状況及び知的障害者相談員数

（単位：人）

平成29年3月31日現在

	計			知的障がい者（18歳以上）			知的障がい児（18歳未満）			知的障害者相談員
	A	B	計	A	B	計	A	B	計	
管内	293	487	780	253	407	660	40	80	120	5
日田市	212	388	600	186	324	510	26	64	90	3
九重町	27	51	78	25	45	70	2	6	8	1
玖珠町	54	48	102	42	38	80	12	10	22	1

資料：市町調べ、福祉行政報告例 第31表

A：重度 B：中軽度

5 介護保険制度

（１）要介護認定者数

（単位：人）

平成29年3月31日現在

	合計	要支援1	要支援2	要介護1	要介護2	要介護3	要介護4	要介護5
管内	5,977	738	600	1,547	970	722	775	625
日田市	4,095	464	410	1,104	650	503	540	424
九重町	764	114	80	185	135	86	90	74
玖珠町	1,118	160	110	258	185	133	145	127

資料：高齢者福祉課、市町調べ

（２）介護保険サービス受給状況

（単位：人）

平成29年3月31日現在

	介護予防サービス受給者内訳		居宅サービス受給者内訳						施設サービス受給者内訳			
	要支援1	要支援2	要介護1	要介護2	要介護3	要介護4	要介護5	計	介護老人福祉施設	介護老人保健施設	介護療養型医療施設	計
合計	446	436	1,138	701	351	310	183	3,565	615	439	28	1,082
日田市	320	320	826	468	254	225	134	2,547	421	234	24	679
九重町	45	38	131	86	37	35	17	389	69	113	3	185
玖珠町	81	78	181	147	60	50	32	629	125	92	1	218

資料：高齢者福祉課、市町調べ

(3) 指定居宅サービス事業所等の数

(単位：ヶ所)

平成29年度

区分	市名	合 計	日 田 市	九 重 町	玖 珠 町
訪問介護		40	29	7	4
訪問入浴介護		1	-	1	-
訪問看護		34	27	1	6
訪問リハビリテーション		11	7	-	4
居宅療養管理指導		143	108	9	26
通所介護		23	14	5	4
通所リハビリテーション		14	11	1	2
短期入所生活介護		13	8	2	3
短期入所療養介護		7	5	1	1
特定施設入所者生活介護		3	2	1	-
福祉用具貸与		9	6	1	2
特定福祉用具販売		8	4	1	3
居宅介護支援		52	40	6	6
介護予防訪問介護		39	29	6	4
介護予防訪問入浴介護		1	-	1	-
介護予防訪問看護		38	31	1	6
介護予防訪問リハビリテーション		11	7	-	4
介護予防居宅療養管理指導		148	113	9	26
介護予防通所介護		38	28	6	4
介護予防通所リハビリテーション		14	11	1	2
介護予防短期入所生活介護		13	8	2	3
介護予防短期入所療養介護		7	5	1	1
介護予防特定施設入所生活介護		3	2	1	-
介護予防福祉用具貸与		9	6	1	2
特定介護予防福祉用具販売		8	4	1	3
地域包括支援センター		6	4	1	1
指定件数		693	509	67	117
介護老人福祉施設		11	8	1	2
介護老人保健施設		4	2	1	1
介護療養型医療施設		3	3	-	-
施設数計		18	13	2	3

資料：平成29年4月1日現在県高齢者福祉課調べ

(4) 指定地域密着型サービス事業所等の数

(単位：ヶ所)

平成29年度

区分	市名			
	合 計	日 田 市	九 重 町	玖 珠 町
定期巡回・随時対応型訪問介護看護	-	-	-	-
夜間対応型訪問介護	-	-	-	-
認知症対応型通所介護	7	6	-	1
小規模多機能型居宅介護	6	6	-	-
認知症対応型共同生活介護	9	6	1	2
地域密着型特定施設入居者生活介護	2	2	-	-
地域密着型介護老人福祉施設入所者生活介護	3	1	1	1
複合型サービス(看護小規模多機能型居宅介護)	-	-	-	-
介護予防認知症対応型通所介護	7	6	-	1
介護予防小規模多機能型居宅介護	6	6	-	-
介護予防認知症対応型共同生活介護	9	6	1	2
介護予防支援	6	4	1	1
地域密着型通所介護	16	15	1	-
指定件数	71	58	5	8

資料：平成29年4月1日現在県高齢者福祉課調べ

6 地域福祉

(1) 民生委員・児童委員等の状況

(単位：世帯、人)

平成28年度

	合 計	日 田 市	九 重 町	玖 珠 町
世帯数	34,749	25,314	3,448	5,987
民生委員・児童委員数	259	172	37	50
(再掲) 主任児童委員数	34	26	4	4

注：世帯数は平成28年10月1日現在、民生委員・児童委員数、主任児童委員数は平成28年12月2日現在（一斉改選時）

資料：福祉行政報告例第39表

平成29年度 西部保健所報

2017年6月 発行

編集発行 大分県西部保健所
〒877-0025 大分県日田市田島2-2-5
電話 (0973) 23-3133
FAX (0973) 23-3136

印刷 尾花印刷有限公司
電話 (0973) 23-0123
